

男子シングルス その1(北部)

令和元年度 県西地区高等学校春季テニス選手権大会 男子シングルス

令和2年1月29日(水) No.1 ~ 96・129 ~ 192 筑波北部公園 運営:男子B班(八千代・三和・鬼怒商・古河一・真壁) 冠水のため10時開始, 4Rまで

令和2年1月29日(水) No.97 ~ 128・193 ~ 256 県西総合公園 運営:男子A班(下館工・水海道一・伊奈) 雨天のため10時開始, 4Rまで

1月30日(木)県西総合公園 予備日1月31日(金)北部・県西

エントリー:222名

B32決まで1Setノード

B16決から1set

B16

B32

B64

優勝

岡田 陽彦
(竹園)

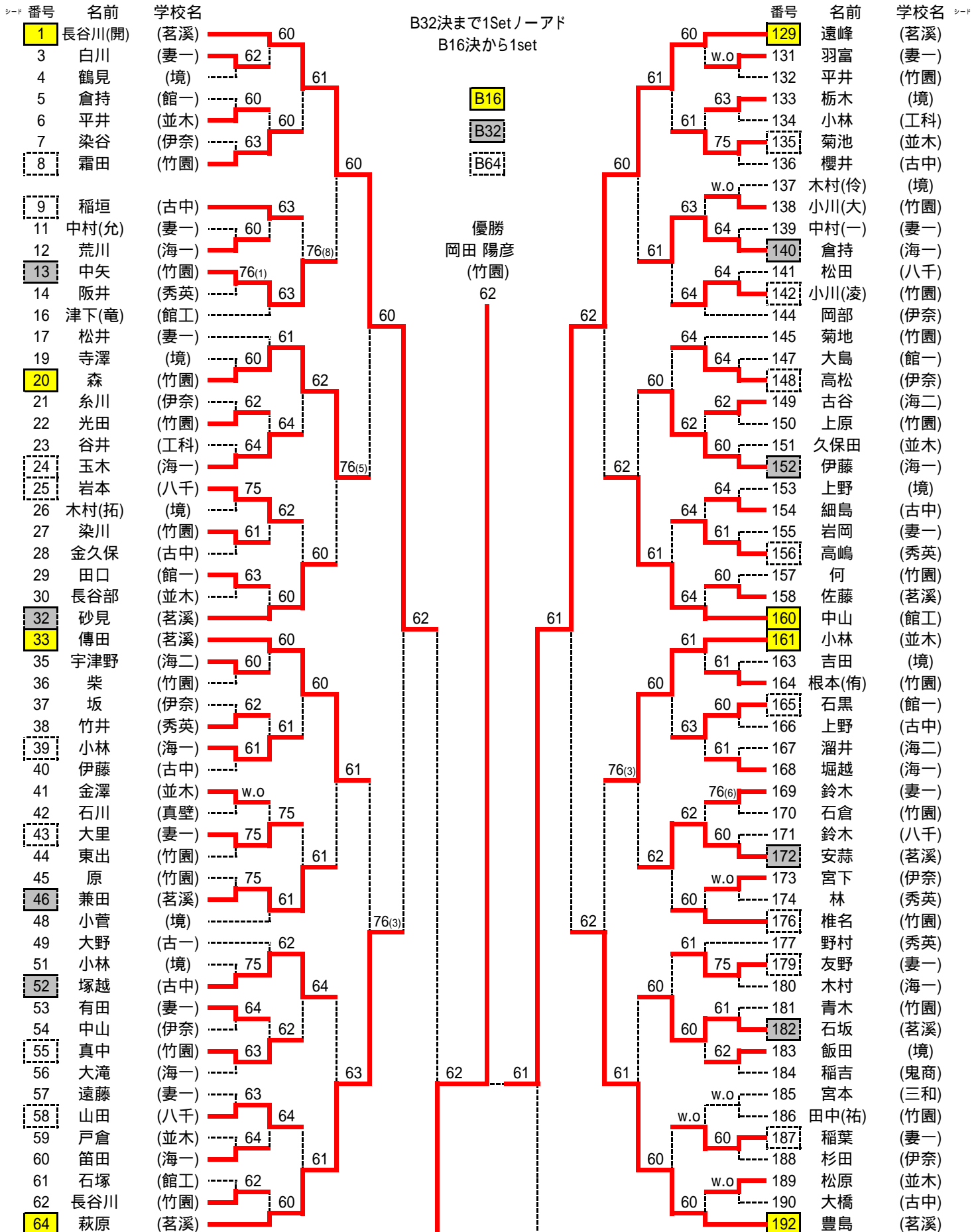

男子シングルス その2(北部・県西)

令和元年度 県西地区高等学校春季テニス選手権大会 男子シングルス

令和2年1月29日(水) No.1 ~ 96・129 ~ 192 筑波北部公園 運営:男子B班(八千代・三和・鬼怒商・古河一・真壁) 冠水のため10時開始, 4Rまで

令和2年1月29日(水) No.97 ~ 128・193 ~ 256 県西総合公園 運営:男子A班(下館工・水海道一・伊奈) 雨天のため10時開始, 4Rまで

1月30日(木)県西総合公園 予備日1月31日(金)北部・県西

エントリー:222名

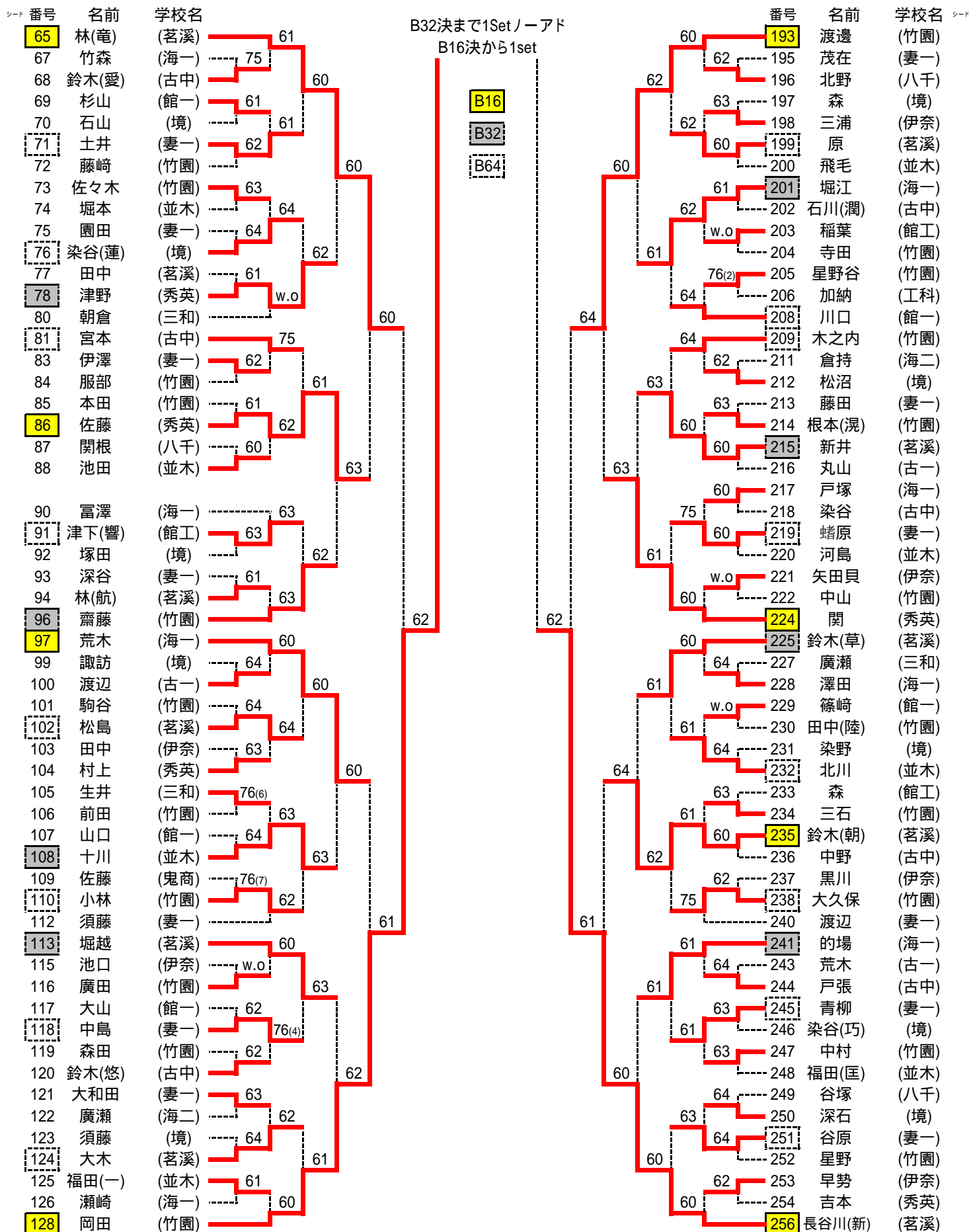

令和元年度 県西地区春季テニス大会 男子シングルス順位戦結果(1Setマッチ)

3位決定戦

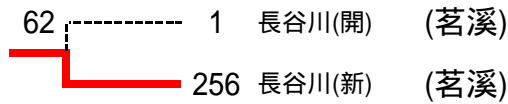

5位決定戦



7位決定戦

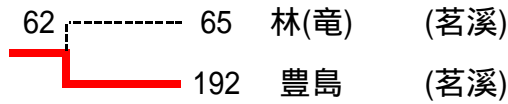

9位決定戦

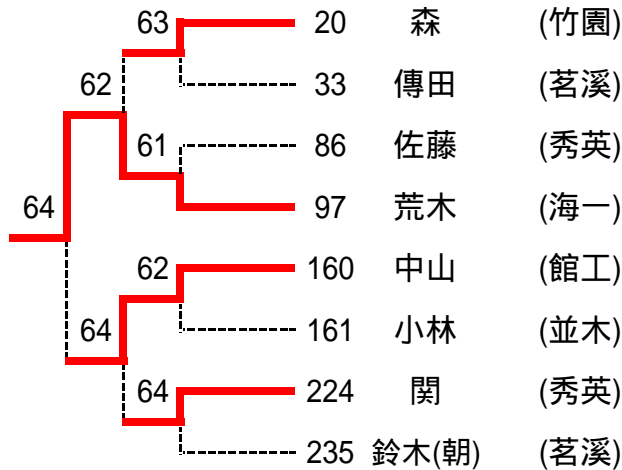

11位決定戦

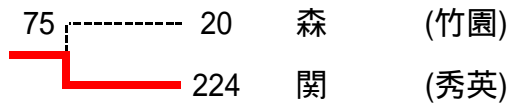

13位決定戦



15位決定戦

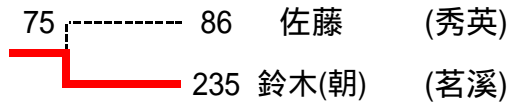

順位	ドロー番号	氏名	学校名
1	128	岡田	(竹園)
2	129	遠峰	(茗溪)
3	256	長谷川(新)	(茗溪)
4	1	長谷川(開)	(茗溪)
5	64	萩原	(茗溪)
6	193	渡邊	(竹園)
7	192	豊島	(茗溪)
8	65	林(竜)	(茗溪)
9	97	荒木	(海一)
10	160	中山	(館工)
11	224	関	(秀英)
12	20	森	(竹園)
13	161	小林	(並木)
14	33	傳田	(茗溪)
15	235	鈴木(朝)	(茗溪)
16	86	佐藤	(秀英)

令和元年度 県西地区高等学校春季テニス選手権大会 女子シングルス

令和2年1月30日(木)筑波北部公園 予備日1月31日(金)北部・県西

1/30運営:女子A班(茗溪学園・下妻一・境)

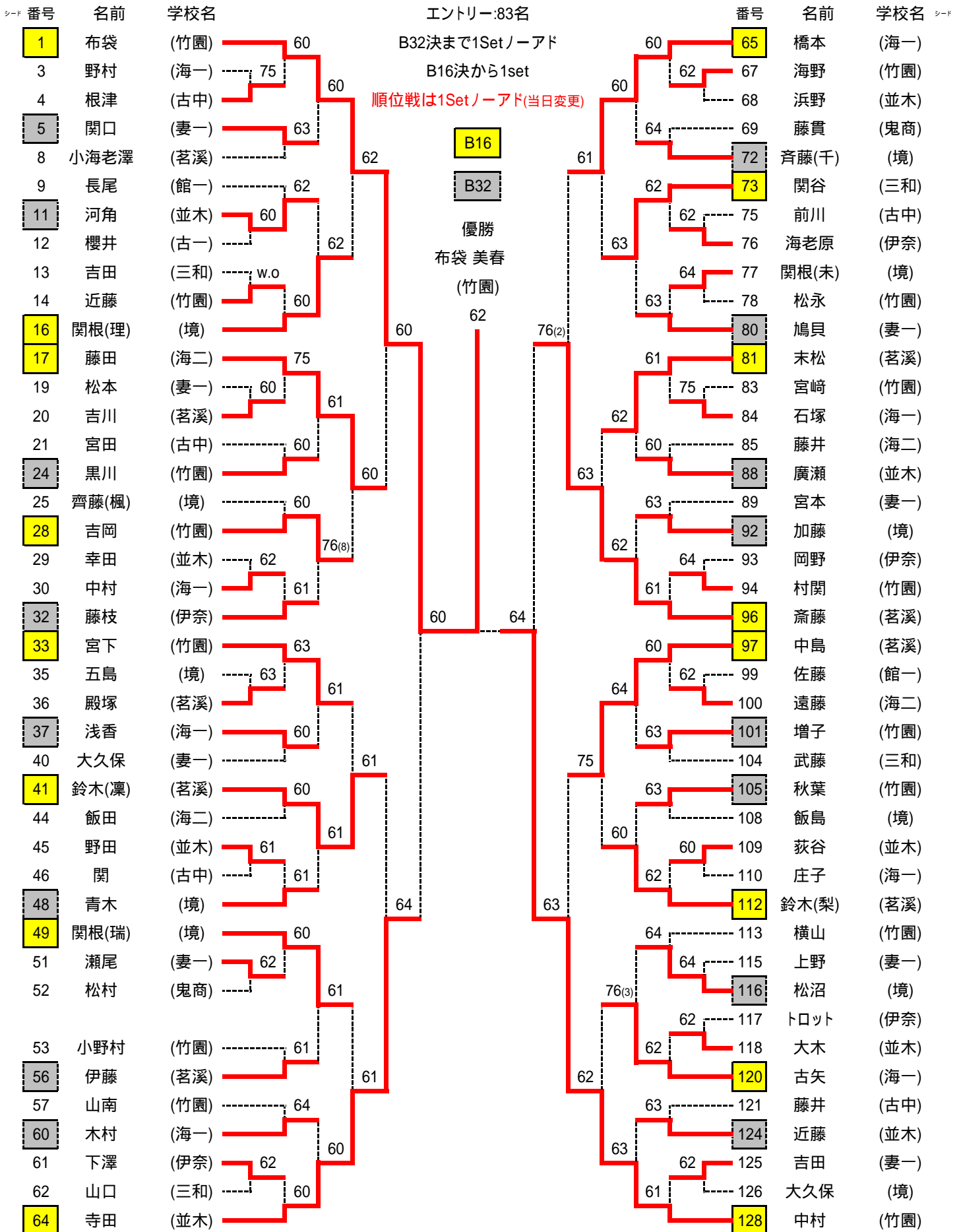

令和元年度 県西地区春季テニス大会 女子シングルス順位戦結果(1Setノード)

3位決定戦

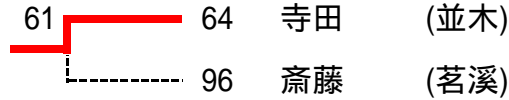

5位決定戦



7位決定戦

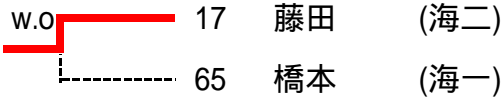

9位決定戦

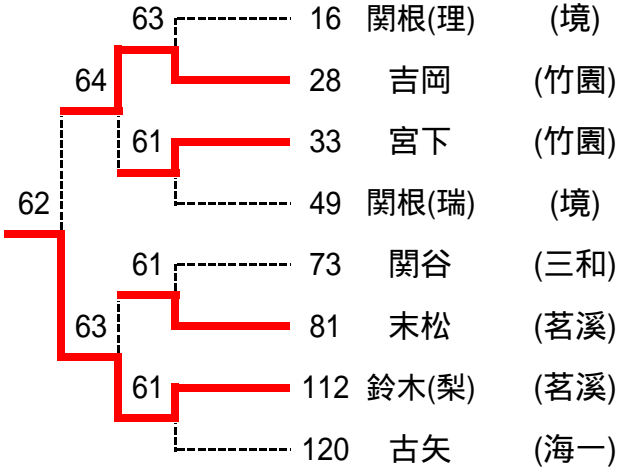

11位決定戦

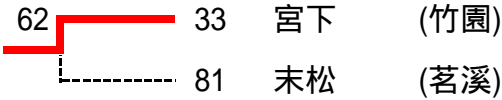

13位決定戦

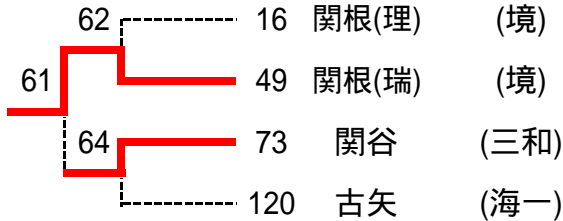

15位決定戦

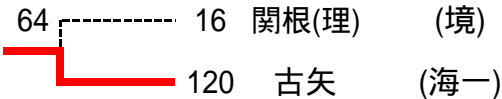

順位	ドロー番号	氏名	学校名
1	1	布袋	(竹園)
2	128	中村	(竹園)
3	64	寺田	(並木)
4	96	齋藤	(茗溪)
5	41	鈴木(凜)	(茗溪)
6	97	中島	(茗溪)
7	17	藤田	(海二)
8	65	橋本	(海一)
9	112	鈴木(梨)	(茗溪)
10	28	吉岡	(竹園)
11	33	宮下	(竹園)
12	81	末松	(茗溪)
13	49	関根(瑞)	(境)
14	73	関谷	(三和)
15	120	古矢	(海一)
16	16	関根(理)	(境)