

男子シングルス その1(北部)

平成29年度 県西地区高等学校夏季テニス選手権大会 平成29年8月5日(土)5Rまで・6日(日)・予備7日(月)

8/5(土) No.1 ~ 90,121 ~ 180 筑波北部公園 (運営:男子B班 下妻一・水海道二・守谷・三和)

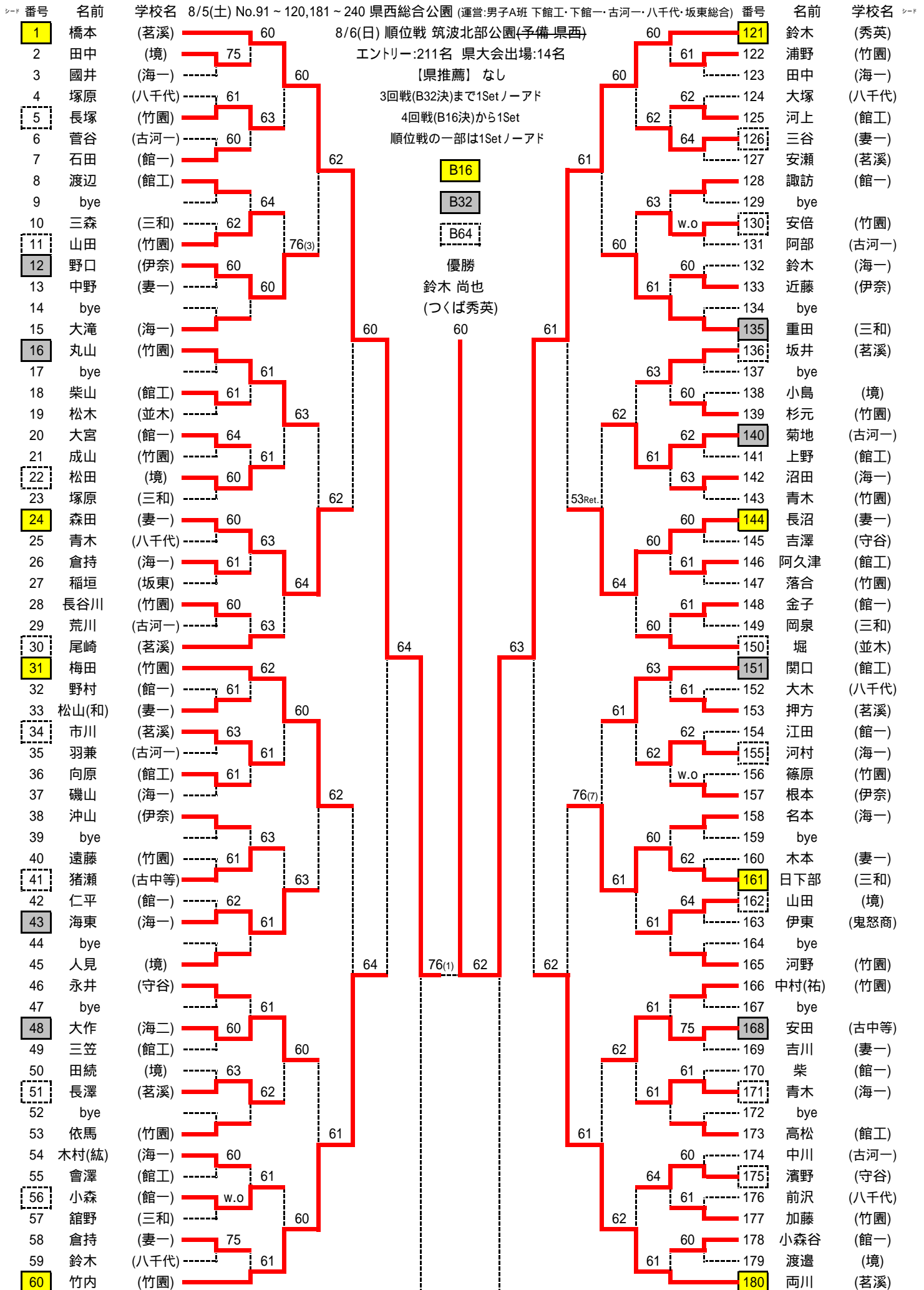

8/5(土) No.1 ~ 90,121 ~ 180 筑波北部公園 (運営:男子B班 下妻一・水海道二・守谷・三和)

シード番号	名前	学校名	8/5(土) No.91 ~ 120,181 ~ 240 県西総合公園 (運営:男子A班 下館工・下館一・古河一・八千代・坂東総合)	8/6(日) 順位戦 筑波北部公園(予備 県西)	8/5(土) No.1 ~ 90,121 ~ 180 筑波北部公園 (運営:男子B班 下妻一・水海道二・守谷・三和)	シード番号	名前	学校名
61	鈴木	(茗溪)	61	8/6(日) 順位戦 筑波北部公園(予備 県西)	60	181	荻島	(茗溪)
62	山下	(守谷)	75	エントリー:211名 県大会出場:14名	w.o	182	松山(滉)	(妻一)
63	平原	(竹園)	60	【県推薦】なし	60	183	皿良	(竹園)
64	吉田	(妻一)	61	3回戦(B32決)まで1Setノード	63	184	内田	(守谷)
65	山村	(古河一)	w.o	4回戦(B16決)から1Set	76(7)	185	埴	(館工)
66	中野	(館工)	n.s	順位戦の一部は1Setノード	62	186	五島	(坂東)
67	松田	(館一)	60		60	187	皆川	(伊奈)
68	達崎	(三和)	61		61	188	望月	(八千代)
69	bye		61		60	189	bye	
70	大塚	(鬼怒商)	w.o		60	190	中野	(館一)
71	間中	(海一)	63		60	191	藤貫	(古河一)
72	瀬端	(館工)	61		60	192	新浪	(海一)
73	末田	(竹園)	63		w.o	193	大里	(境)
74	bye		61		64	194	bye	
75	大迫	(境)	61		62	195	橋本	(竹園)
76	藤田	(館工)	64		61	196	高橋	(館工)
77	bye		60		62	197	bye	
78	茂呂	(海一)	60		61	198	増山	(竹園)
79	松崎	(古河一)	60		62	199	石塚	(古河一)
80	石渡	(竹園)	62		62	200	野口	(茗溪)
81	黒川	(八千代)	63		63	201	姫田	(竹園)
82	bye		75		62	202	bye	
83	小菅	(境)	60		60	203	高田	(妻一)
84	三浦	(茗溪)	63		64	204	金子	(三和)
85	井橋	(海一)	63		61	205	金子	(海一)
86	島津	(竹園)	62		60	206	櫻井	(館一)
87	軽部	(館一)	62		75	207	沼尻	(秀英)
88	寺田	(海二)	60		60	208	菊池	(館工)
89	塚原	(伊奈)	60		64	209	濱出	(古中等)
90	染谷	(竹園)	63		w.o	210	園家	(竹園)
91	清水	(秀英)	61		63	211	松下	(茗溪)
92	大山	(館工)	62		63	212	執行	(古河一)
93	高地	(海一)	61		64	213	安田	(海一)
94	吉澤	(竹園)	60		63	214	中澤	(三和)
95	伊藤	(妻一)	60		63	215	中山	(竹園)
96	羽鳥	(八千代)	62		63	216	櫻井	(守谷)
97	浅川	(三和)	61		64	217	弦巻	(八千代)
98	小林	(守谷)	61		61	218	新田	(境)
99	bye		63		61	219	福井	(伊奈)
100	成島	(伊奈)	61		60	220	日下田	(竹園)
101	岡田	(竹園)	61		63	221	小嶋	(館一)
102	勝田	(茗溪)	61		60	222	坂入	(館工)
103	木村(康)	(海一)	w.o		75	223	青柳	(竹園)
104	bye		63		75	224	bye	
105	細谷	(館一)	63		75	225	青木	(妻一)
106	木澤	(妻一)	61		75	226	裕	(竹園)
107	bye		63		75	227	bye	
108	春日	(竹園)	63		76(2)	228	金井	(八千代)
109	石川	(海一)	64		64	229	沼倉	(館一)
110	平石	(八千代)	62		62	230	柳沢	(妻一)
111	秋葉	(古中等)	64		63	231	森川	(海一)
112	bye		60		63	232	bye	
113	飯島	(海二)	60		20Ret.	233	為我井	(境)
114	稲毛	(館工)	60		60	234	染谷	(海二)
115	白砂	(館一)	62		63	235	出口	(竹園)
116	吉岡	(境)	64		60	236	清水	(海一)
117	佐藤	(並木)	63		62	237	平石	(古中等)
118	石塚	(竹園)	62		62	238	古橋	(館工)
119	中島	(茗溪)	61		60	239	中村	(三和)
120	棚橋	(古河一)	61		60	240	木村	(茗溪)

平成29年度 県西地区夏季テニス大会 男子シングルス順位戦結果(1Setマッチ)

3位決定戦

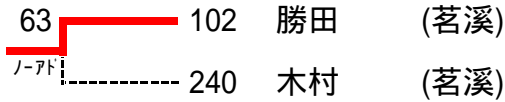

5位決定戦



7位決定戦

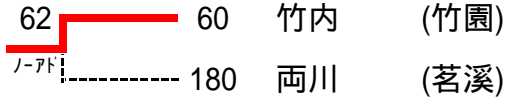

9位決定戦

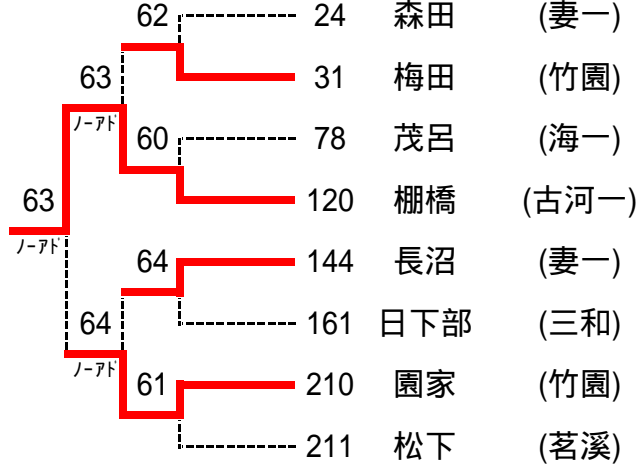

11位決定戦

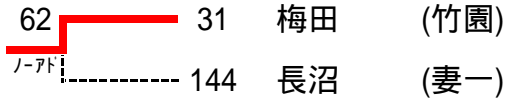

13位決定戦



15位決定戦

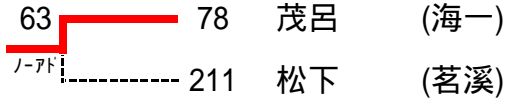

順位	ドロ-番号	氏名	学校名
1	121	鈴木	(秀英)
2	1	橋本	(茗溪)
3	102	勝田	(茗溪)
4	240	木村	(茗溪)
5	61	鈴木	(茗溪)
6	181	荻島	(茗溪)
7	60	竹内	(竹園)
8	180	両川	(茗溪)
9	120	棚橋	(古河一)
10	210	園家	(竹園)
11	31	梅田	(竹園)
12	144	長沼	(妻一)
13	161	日下部	(三和)
14	24	森田	(妻一)
15	78	茂呂	(海一)
16	211	松下	(茗溪)

平成29年度 県西地区高等学校夏季テニス選手権大会 女子シングルス

平成29年8月4日(金)5Rまで・6日(日)予備7日(月) 筑波北部公園テニスコート

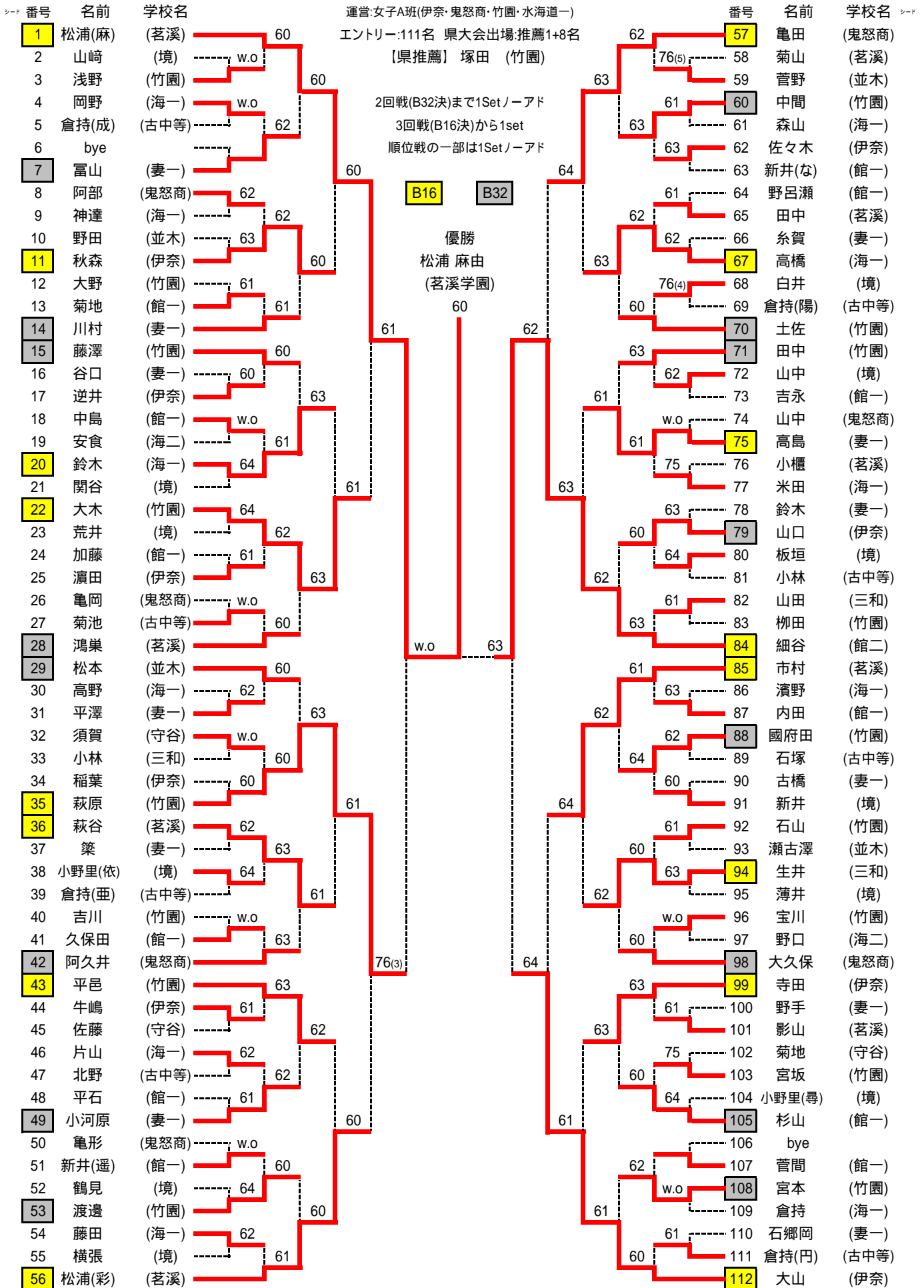

平成29年度 県西地区夏季テニス大会 女子シングルス順位戦結果(1Setマッチ)

3位決定戦

W.O. ----- 35 萩原 (竹園)  
ノアド ----- 112 大山 (伊奈)

5位決定戦

W.O. ----- 22 大木 (竹園)  
61 ノアド ----- 56 松浦(彩) (茗溪)  
ノアド ----- 63 ----- 57 亀田 (鬼怒商)  
ノアド ----- 85 市村 (茗溪)

7位決定戦

W.O. ----- 22 大木 (竹園)  
ノアド ----- 57 亀田 (鬼怒商)

9位決定戦

63 ----- 11 秋森 (伊奈)  
ノアド ----- 20 鈴木 (海一)  
W.O. ----- 62 ----- 36 萩谷 (茗溪)  
ノアド ----- 64 ----- 43 平邑 (竹園)  
ノアド ----- 75 ----- 67 高橋 (海一)  
W.O. ----- 75 高島 (妻一)  
ノアド ----- 63 ----- 94 生井 (三和)  
ノアド ----- 99 寺田 (伊奈)

11位決定戦

n.s. ----- 43 平邑 (竹園)  
ノアド ----- 75 高島 (妻一)

13位決定戦

64 ----- 11 秋森 (伊奈)  
ノアド ----- 75 ----- 36 萩谷 (茗溪)  
ノアド ----- 63 ----- 67 高橋 (海一)  
ノアド ----- 94 生井 (三和)

15位決定戦

64 ----- 36 萩谷 (茗溪)  
ノアド ----- 67 高橋 (海一)

順位	ドロー 番号	氏名	学校名
推薦		塚田	(竹園)
1	1	松浦(麻)	(茗溪)
2	84	細谷	(館二)
3	112	大山	(伊奈)
4	35	萩原	(竹園)
5	56	松浦(彩)	(茗溪)
6	85	市村	(茗溪)
7	57	亀田	(鬼怒商)
8	22	大木	(竹園)
9	20	鈴木	(海一)
10	99	寺田	(伊奈)
11	43	平邑	(竹園)
11	75	高島	(妻一)
13	94	生井	(三和)
14	11	秋森	(伊奈)
15	67	高橋	(海一)
16	36	萩谷	(茗溪)