

平成27年度 茨城県新人テニス大会 県西地区予選会 男子シングルス

9月5日(土)2R21試合まで・6日(日)6～7R途中まで筑波北部公園, 7日(月)最終Rまで県西総合公園

運営:男子A班(下館工・古河一・八千代)
エントリー:270名 県大会出場:推薦1+15名

県推薦:野本 (竹園)

3回戦(B32決)まで1Setノード
4回戦(B16決)以降は1Set(アド有)

優勝
谷口 湧雅
竹園

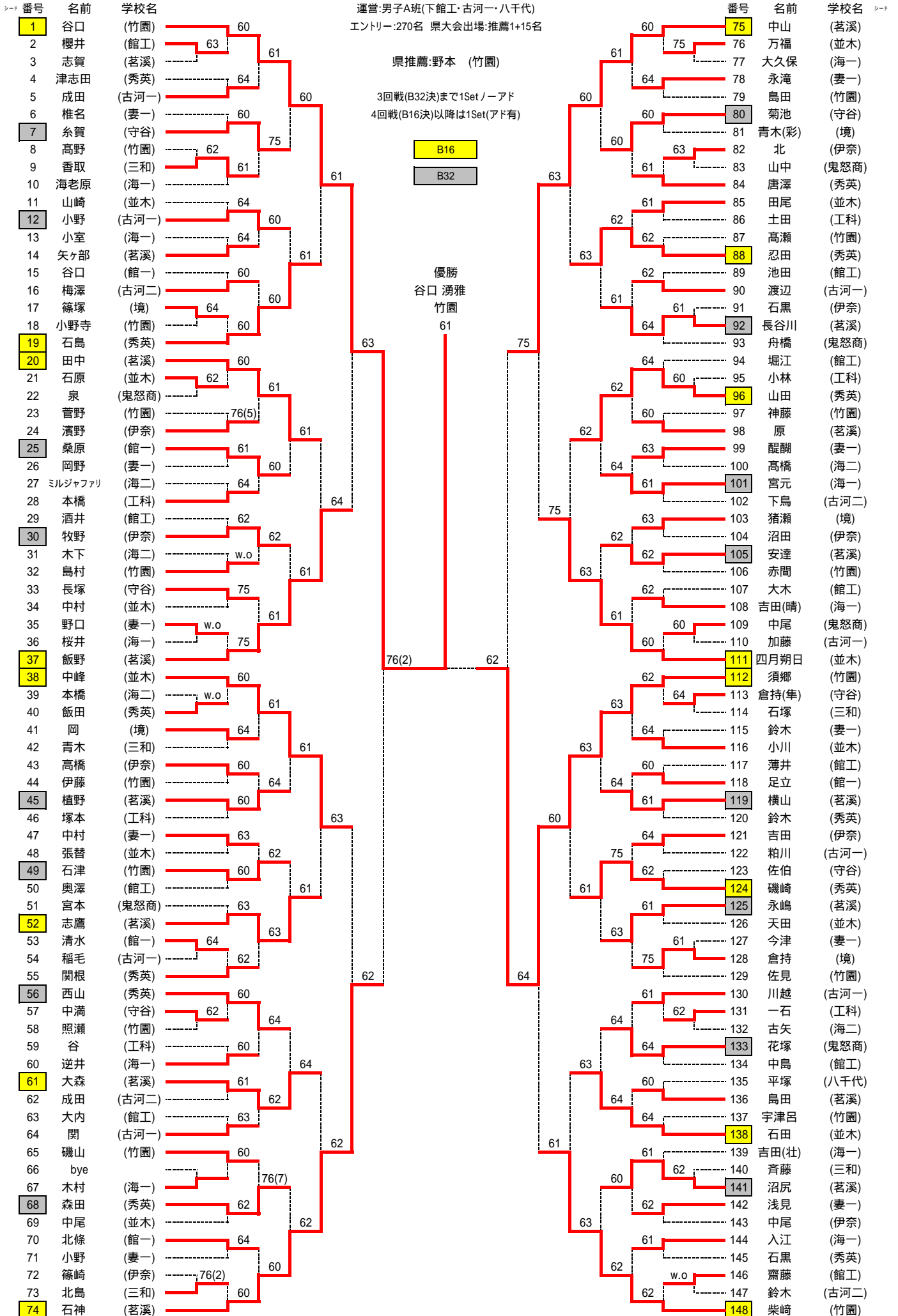

平成27年度 茨城県新人テニス大会 県西地区予選会 男子シングルス順位戦結果 (1Setマッチ)

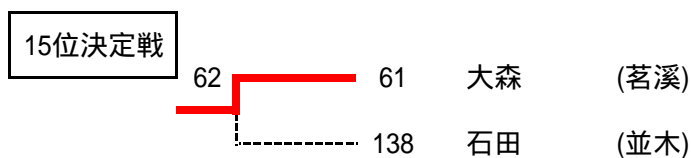
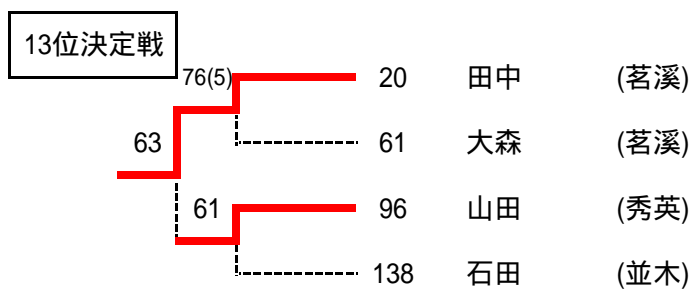
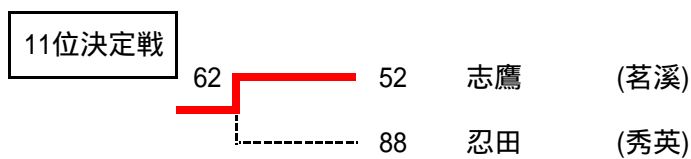
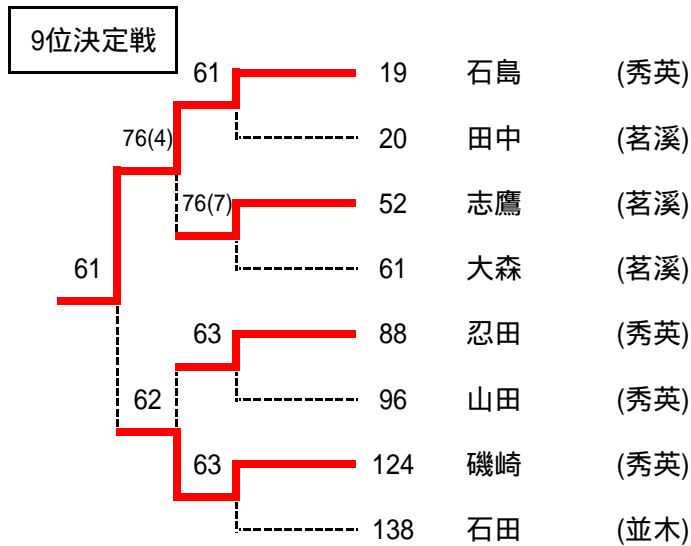
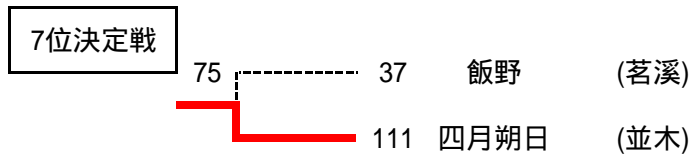
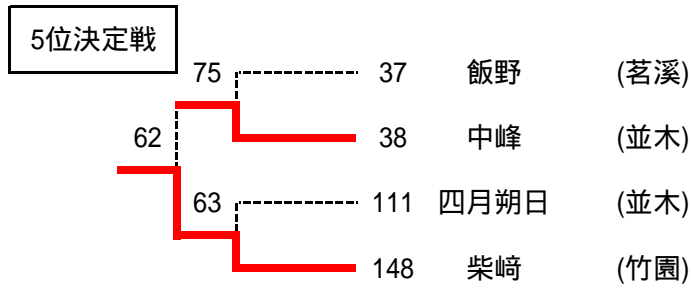
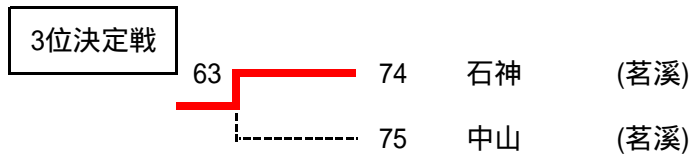

順位	ドロ-番号	氏名	学校名
1	1	谷口	(竹園)
2	112	須郷	(竹園)
3	74	石神	(茗溪)
4	75	中山	(茗溪)
5	148	柴崎	(竹園)
6	38	中峰	(並木)
7	111	四月朔日	(並木)
8	37	飯野	(茗溪)
9	19	石島	(秀英)
10	124	磯崎	(秀英)
11	52	志鷹	(茗溪)
12	88	忍田	(秀英)
13	20	田中	(茗溪)
14	96	山田	(秀英)
15	61	大森	(茗溪)
16	138	石田	(並木)

平成27年度 茨城県新人テニス大会 県西地区予選会 男子ダブルス

シート	番号	名前	学校名	9月5日(土)5Rまで筑波北部公園, 7日(月)最終Rまで県西総合公園	番号	名前	学校名
	1	谷口 野本	(竹園)	60	67	柴崎 須郷	(竹園)
	2	稲毛 大島	(古河一)	w.o	68	bye	
	3	平間 松崎(修)	(妻一)	60	69	古橋 福田	(伊奈)
	4	青木 入江	(館工)	76(3)	70	佐々木 石井	(鬼怒商)
	5	大久保 富山	(海一)	60	71	市島 初見	(境)
	6	中山 川守田	(工科)	61	72	川田 坂本	(海一)
	7	松目 石黒	(鬼怒商)	76(6)	73	北島 星野	(三和)
	8	中村 石原	(並木)	62	74	野村 横瀬	(館工)
	9	志賀 岡本	(茗溪)	60	75	落合 小貫	(妻一)
	10	中尾 濱野	(伊奈)	63	76	加藤 中山	(古河一)
	11	安江 市村	(妻一)	63	77	小野 杉本	(茗溪)
	12	渡邊(仁) 塚原	(館工)	76(3)	78	齋藤 長塚	(守谷)
	13	青木(僚) 寺田	(境)	63	79	増田 山田	(海一)
	14	増田 渡邊	(守谷)	75	80	張替 山崎	(並木)
	15	桑原 栗原	(館一)	63	81	中沢 三浦	(海二)
	16	森田 唐澤	(秀英)	75	82	大竹 渡邊(陸)	(館工)
	17	植野 矢ヶ部	(茗溪)	62	83	草間(皓) 小林	(妻一)
	18	中村 小野	(妻一)	75	84	高瀬 磯山	(竹園)
	19	神藤 赤間	(竹園)	63	85	中島 池田	(館工)
	20	宮元 吉田(壮)	(海一)	60	86	岡 篠塚	(境)
	21	大木 酒井	(館工)	75	87	海老原 萩原	(海一)
	22	小嶋 橋本	(海二)	w.o	88	宮本 中尾	(鬼怒商)
	23	舟橋 花塚	(鬼怒商)	60	89	関 粕川	(古河一)
	24	石黒 牧野	(伊奈)	76(3)	90	志鷹 大森	(茗溪)
	25	田尾 石田	(並木)	64	91	野口 柳田	(妻一)
	26	島田 小野寺	(竹園)	61	92	大橋 小島	(館工)
	27	倉持 青木(彩)	(境)	63	93	島村 森本	(竹園)
	28	高橋 瀬尾	(海一)	64	94	倉持(隼) 山中	(守谷)
	29	岡野 渡邊(潤)	(妻一)	60	95	矢中 須藤	(妻一)
	30	青木 石塚	(三和)	60	96	ミルジャファリ 古矢	(海二)
	31	長谷川 永嶋	(茗溪)	64	97	一石 谷	(工科)
	32	倉持(尚) 茂呂	(守谷)	60	98	大塚 吉田(晴)	(海一)
	33	川越 小野	(古河一)	62	99	関根 西山	(秀英)
	34	飯野 田中	(茗溪)	60	100	佐見 石津	(竹園)
	35	赤城 飯山	(館工)	60	101	中尾 渡辺	(並木)
	36	糸賀 古谷	(伊奈)	61	102	今津 張替	(妻一)
	37	菊地 大山	(境)	60	103	草間 吉田(松)	(海一)
	38	小田川 照瀬	(竹園)	63	104	土田 本橋	(工科)
	39	安藤 室町	(海一)	75	105	石島 忍田	(秀英)
	40	成田 鈴木	(古河二)	w.o	106	中田 高田	(茗溪)
	41	松崎(晃) 早川	(妻一)	75	107	北條 清水	(館一)
	42	佐藤 大島	(鬼怒商)	76(5)	108	鈴木 浅見	(妻一)
	43	鈴木 齋藤	(館工)	76(5)	109	亀矢 滝本	(境)
	44	高橋 本橋	(海二)	w.o	110	安達 横山	(茗溪)
	45	荻津 宇津呂	(竹園)	61	111	倉持(竜) 倉持(拓)	(海二)
	46	木村 河田	(海一)	61	112	逆井 小室	(海一)
	47	磯崎 山田	(秀英)	64	113	吉田 沼田	(伊奈)
	48	菊池 佐伯	(守谷)	61	114	堀江 薄井	(館工)
	49	醍醐 木村	(妻一)	75	115	下鳥 梅澤	(古河二)
	50	大内 奥澤	(館工)	75	116	菅野 伊藤	(竹園)
	51	糸賀 中満	(守谷)	76(1)	117	鈴木 津志田	(秀英)
	52	米丸 高野	(竹園)	60	118	香取 斉藤	(三和)
	53	島田 原	(茗溪)	63	119	入江 飯田	(海一)
	54	山村 宇津野	(妻一)	62	120	尾花 渡邊(健)	(妻一)
	55	堀米 黒岩	(海一)	62	121	稲葉 櫻井	(館工)
	56	小菅 猪瀬	(境)	62	122	山中 倉持	(鬼怒商)
	57	小林 塚本	(工科)	60	123	高橋 北	(伊奈)
	58	渡辺 成田	(古河一)	62	124	足立 谷口	(館一)
	59	中村 直井	(竹園)	75	125	相野谷 高橋	(境)
	60	沼尻 植村	(茗溪)	61	126	和賀 平尾	(海一)
	61	江原 小林	(海一)	61	127	天田 小川	(並木)
	62	永滝 斎藤	(妻一)	61	128	飯田 中山	(守谷)
	63	飯田 石黒	(秀英)	60	129	矢口 高橋	(館工)
	64	木下 佐藤	(海二)	60	130	清木 片浦	(竹園)
	65	bye		w.o	131	草間(大) 塚越	(妻一)
	66	中峰 四月朔日	(並木)		132	中山 石神	(茗溪)

運営:男子B班(下館一・並木中等・境)
エントリー:130組 県大会出場:9組

県推薦:なし

4回戦(B16決)まで1Setノード
5回戦(B8決)以降は1Set(アド有)

B16

B32

優勝
谷口 湧雅
野本 大地
竹園

平成27年度茨城県新人テニス大会県西地区予選会 男子ダブルス順位戦結果(1Setマッチ)

3位決定戦

62 ----- 66 中峰 四月朔日 (並木)
 ----- 132 中山 石神 (茗溪)

5位決定戦

76(5) ----- 33 川越 小野 (古河一)
 ----- 34 飯野 田中 (茗溪)
 62 -----
 ----- 63 ----- 90 志鷹 大森 (茗溪)
 ----- 105 石島 忍田 (秀英)

7位決定戦

64 ----- 34 飯野 田中 (茗溪)
 ----- 90 志鷹 大森 (茗溪)

9位決定戦

62 ----- 17 植野 矢ヶ部 (茗溪)
 ----- 23 舟橋 花塚 (鬼怒商)
 62 -----
 ----- 60 ----- 47 磯崎 山田 (秀英)
 ----- 55 堀米 黒岩 (海一)
 60 -----
 ----- 62 ----- 80 張替 山崎 (並木)
 ----- 76(5) ----- 99 関根 西山 (秀英)
 ----- 61 ----- 112 逆井 小室 (海一)
 ----- 118 香取 斉藤 (三和)

11位決定戦

62 ----- 23 舟橋 花塚 (鬼怒商)
 ----- 112 逆井 小室 (海一)

順位	ドロー 番号	氏名	学校名
1	1	谷口 野本	(竹園)
2	67	柴崎 須郷	(竹園)
3	132	中山 石神	(茗溪)
4	66	中峰 四月朔日	(並木)
5	105	石島 忍田	(秀英)
6	33	川越 小野	(古河一)
7	34	飯野 田中	(茗溪)
8	90	志鷹 大森	(茗溪)
9	99	関根 西山	(秀英)
10	47	磯崎 山田	(秀英)
11	23	舟橋 花塚	(鬼怒商)
12	112	逆井 小室	(海一)
13	17	植野 矢ヶ部	(茗溪)
13	55	堀米 黒岩	(海一)
13	80	張替 山崎	(並木)
13	118	香取 斉藤	(三和)

平成27年度 茨城県新人テニス大会 県西部地区予選会 女子シングルス

9月5日(土)2R42試合まで・6日(日)5Rまで・7日(月)最終Rまで県西総合公園

運営:女子A班(下館二・真壁・水海道一・水海道二)

エントリー:136名 県大会出場:9名

シード	番号	名前	学校名	シード	番号	名前	学校名
	1	船津	(竹園)		73	奥本	(茗溪)
	2	山本	(海二)		74	谷澤	(並木)
	3	江田	(鬼怒商)		75	鳥越	(海一)
	4	松崎(祐)	(妻一)		76	高澤	(妻一)
	5	落合	(海一)		77	松岡	(竹園)
	6	木口	(館一)		78	堀	(境)
	7	丸山	(伊奈)		79	信田	(伊奈)
	8	齋藤	(館二)		80	石崎	(館二)
	9	棚嶋	(妻一)		81	山崎	(竹園)
	10	柴原	(茗溪)		82	倉持	(妻一)
	11	高野	(並木)		83	大柴	(守谷)
	12	野口	(妻一)		84	比氣	(館一)
	13	津田	(竹園)		85	木村	(竹園)
	14	廣瀬(明)	(館一)		86	長妻	(伊奈)
	15	篠塚	(守谷)		87	榎戸	(鬼怒商)
	16	初見	(境)		88	藤澤	(妻一)
	17	bye			89	bye	
	18	飯泉	(海一)		90	鈴木	(並木)
	19	松原	(並木)		91	田邊	(竹園)
	20	bye			92	bye	
	21	市野塚	(館一)		93	小藤	(伊奈)
	22	小林	(八千代)		94	小野里(リ)	(妻一)
	23	内橋	(竹園)		95	木村	(海二)
	24	松崎(有)	(妻一)		96	吉江	(鬼怒商)
	25	坂入	(鬼怒商)		97	河本	(竹園)
	26	粟田	(伊奈)		98	中村	(並木)
	27	石川	(竹園)		99	吉田	(海一)
	28	小川	(海二)		100	矢尾板	(守谷)
	29	塚原	(海一)		101	栗原	(境)
	30	大田	(並木)		102	山口	(八千代)
	31	渡辺	(古河一)		103	木村	(伊奈)
	32	飯岡	(妻一)		104	長山	(館二)
	33	飯田	(境)		105	山田	(並木)
	34	坂入	(館二)		106	廣瀬(未)	(館一)
	35	大久保	(竹園)		107	石井	(妻一)
	36	菊池	(茗溪)		108	園部	(竹園)
	37	原信田	(守谷)		109	桑野	(館工)
	38	赤崎	(伊奈)		110	早崎	(海二)
	39	出原	(海一)		111	中内	(境)
	40	小林(芽)	(竹園)		112	河上	(妻一)
	41	弘中	(並木)		113	中川	(伊奈)
	42	石内	(館工)		114	村上	(竹園)
	43	河合	(妻一)		115	小竹	(並木)
	44	国政	(伊奈)		116	山藤	(館一)
	45	海老澤	(真壁)		117	篠崎	(館二)
	46	廣瀬(七)	(館一)		118	安田	(海二)
	47	三井	(海一)		119	三井	(伊奈)
	48	今村	(境)		120	福元	(館一)
	49	尾崎(楓)	(竹園)		121	小野里(采)	(妻一)
	50	石島	(妻一)		122	中間	(竹園)
	51	中村	(鬼怒商)		123	麦嶋	(海一)
	52	影山	(並木)		124	シャフ	(守谷)
	53	bye			125	bye	
	54	古谷	(伊奈)		126	堀江	(並木)
	55	荒木	(守谷)		127	鈴木	(茗溪)
	56	bye			128	bye	
	57	成田	(竹園)		129	吉澤	(伊奈)
	58	奥村	(館二)		130	西秋	(館一)
	59	高島	(伊奈)		131	尾崎(柊)	(竹園)
	60	萩原	(妻一)		132	塚越	(妻一)
	61	須田	(古河二)		133	羽田	(海一)
	62	中島	(境)		134	中村	(境)
	63	菅野	(並木)		135	篠崎	(鬼怒商)
	64	関口	(館一)		136	富岡	(海二)
	65	井出	(竹園)		137	酒井	(竹園)
	66	渡邊	(海二)		138	堀内	(古河一)
	67	戸井田	(伊奈)		139	増田	(妻一)
	68	菊池	(館工)		140	佐藤	(館一)
	69	二宮	(竹園)		141	阿久津	(境)
	70	鳥村	(妻一)		142	殷	(竹園)
	71	大山	(古河一)		143	大嶋	(古河二)
	72	金子	(海一)		144	三原	(茗溪)

県推薦:なし

3回戦(B32決)まで1Setノード
4回戦(B16決)以降は1Set(アド有)

B16
B32

優勝
船津 綾乃
竹園

平成27年度 茨城県新人テニス大会 県西地区予選会 女子シングルス(1Setマッチ)

3位決定戦

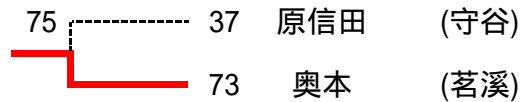

5位決定戦

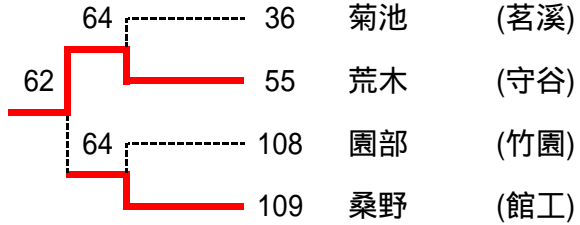

7位決定戦

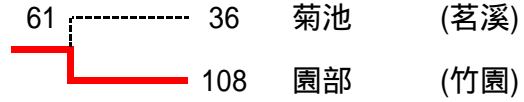

9位決定戦

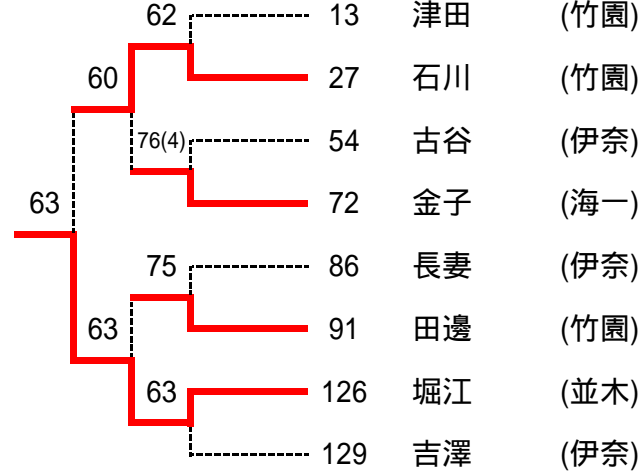

11位決定戦

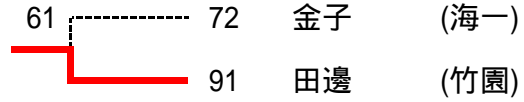

13位決定戦



15位決定戦

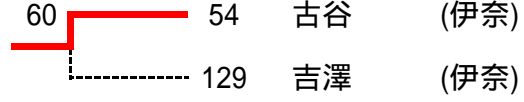

順位	ドロ-番号	氏名	学校名
1	1	舩津	(竹園)
2	144	三原	(茗溪)
3	73	奥本	(茗溪)
4	37	原信田	(守谷)
5	55	荒木	(守谷)
6	109	桑野	(館工)
7	108	園部	(竹園)
8	36	菊池	(茗溪)
9	126	堀江	(並木)
10	27	石川	(竹園)
11	91	田邊	(竹園)
12	72	金子	(海一)
13	13	津田	(竹園)
14	86	長妻	(伊奈)
15	54	古谷	(伊奈)
16	129	吉澤	(伊奈)

平成27年度茨城県新人テニス大会県西地区予選会女子ダブルス

9月5日(土)4Rまで・7日(月)最終Rまで県西総合公園
 運営:女子B班(下妻一・竹園・守谷)
 エントリー:64組 県大会出場:5組

シート	番号	名前	学校名		番号	名前	学校名	シート
	1	船津 石川	(竹園)	60	33	荒木 原信田	(守谷)	
	2	谷澤 影山	(並木)	60	34	赤崎 丸山	(伊奈)	
	3	信田 戸井田	(伊奈)	62	35	比氣 廣瀬(明)	(館一)	
	4	吉江 江田	(鬼怒商)	60	36	木村 早崎	(海二)	
	5	羽田 三井	(海一)	60	37	栗原 今村	(境)	
	6	篠塚 シャフ	(守谷)	63	38	小野里(り) 小野里(采)	(妻一)	
	7	石井 島村	(妻一)	61	39	塚原 吉田	(海一)	
	8	廣瀬(未) 市野塚	(館一)	62	40	河本 木村	(竹園)	
	9	小竹 山田	(並木)	64	41	篠崎 斎藤	(館二)	
	10	桑野 菊池	(館工)	60	42	塚越 萩原	(妻一)	
	11	小川 渡部	(海二)	61	43	榎戸 坂入	(鬼怒商)	
	12	吉澤 古谷	(伊奈)	60	44	渡辺 堀内	(古河一)	
	13	堀 初見	(境)	62	45	園部 山崎	(竹園)	
	14	麦嶋 鳥越	(海一)	63	46	三井 近藤	(伊奈)	
	15	高澤 棚嶋	(妻一)	62	47	落合 出原	(海一)	
	16	田邊 中間	(竹園)	60	48	松原 鈴木	(並木)	
	17	鈴木 菊池	(茗溪)	60	49	菅野 堀江	(並木)	
	18	佐藤 福元	(館一)	60	50	村上 酒井	(竹園)	
	19	石島 河上	(妻一)	61	51	野口 倉持	(妻一)	
	20	木村 国政	(伊奈)	63	52	大柴 矢尾板	(守谷)	
	21	尾崎(柊) 尾崎(楓)	(竹園)	w.o	53	中村 篠崎	(鬼怒商)	
	22	須田 大嶋	(古河二)	61	54	山藤 廣瀬(七)	(館一)	
	23	大田 中村	(並木)	62	55	山口 小林	(八千代)	
	24	中村 飯田	(境)	62	56	長妻 高島	(伊奈)	
	25	木口 関口	(館一)	60	57	中島 阿久津	(境)	
	26	中川 粟田	(伊奈)	64	58	二宮 大久保	(竹園)	
	27	井出 津田	(竹園)	w.o	59	長山 石崎	(館二)	
	28	河合 増田	(妻一)	64	60	富岡 安田	(海二)	
	29	坂入 奥村	(館二)	60	61	松崎(有) 松崎(祐)	(妻一)	
	30	松岡 小林(芽)	(竹園)	61	62	弘中 高野	(並木)	
	31	飯岡 藤澤	(妻一)	61	63	内橋 殷	(竹園)	
	32	金子 飯泉	(海一)	61	64	奥本 三原	(茗溪)	

県推薦:なし

2回戦(B16決)まで1Setノード
 3回戦(B8決)から1Set(アド有)

B16

優勝
 船津 綾乃
 石川 美裕子
 竹園

62

w.o

76(5)

平成27年度 茨城県新人テニス大会 県西地区予選会 女子ダブルス順位戦結果(1Setマッチ)

3位決定戦

62 ----- 32 金子 飯泉 (海一)
 ----- 33 荒木 原信田 (守谷)

5位決定戦

60 ----- 12 吉澤 古谷 (伊奈)
 ----- 17 鈴木 菊池 (茗溪)
 75 ----- 45 園部 山崎 (竹園)
 ----- 49 管野 堀江 (並木)

7位決定戦

62 ----- 17 鈴木 菊池 (茗溪)
 ----- 49 管野 堀江 (並木)

順位	ドロー 番号	氏名	学校名
1	1	舩津 石川	(竹園)
2	64	奥本 三原	(茗溪)
3	33	荒木 原信田	(守谷)
4	32	金子 飯泉	(海一)
5	12	吉澤 古谷	(伊奈)
6	45	園部 山崎	(竹園)
7	17	鈴木 菊池	(茗溪)
8	49	管野 堀江	(並木)