

- | | |
|--------------|---------------|
| 1. 中村 (竹園) | 86. 岡野 (竹園) |
| 2. 高木 (八代) | 87. 野口 (石下) |
| 3. 小島 (館二) | 88. 小田川 (伊奈) |
| 4. 内海 (妻一) | 89. 藤田 (海一) |
| 5. 福田 (岩西) | 90. 井中 (三和) |
| 6. 鈴木 (並木) | 91. 柳中 (古一) |
| 7. 宮西 (館二) | 92. 嶋塚 (並木) |
| 8. 小西 (海一) | 93. 長石 (妻一) |
| 9. 田中 (つ秀) | 94. 石守 (八代) |
| 10. 大原 (石下) | 95. 寺田 (守谷) |
| 11. 栗原 (竹園) | 96. 野澤 (鬼商) |
| 12. 鈴木 (妻一) | 97. 高野 (つ秀) |
| 13. 針西 (岩西) | 98. 高岩 (岩西) |
| 14. 水野 (者溪) | 99. 深澤 (海二) |
| 15. 高木 (つ工) | 100. 仁道 (竹園) |
| 16. 高木 (八代) | 101. 山崎 (八代) |
| 17. 小山 (海一) | 102. 増山 (上郷) |
| 18. 山田 (伊奈) | 103. 板橋 (館二) |
| 19. 西田 (守谷) | 104. 森沢 (妻一) |
| 20. 酒井 (海二) | 105. 塚本 (者溪) |
| 21. 細竹 (鬼商) | 106. 片岡 (館二) |
| 22. 長塚 (海一) | 107. 吉田 (者溪) |
| 23. 大和田 (竹園) | 108. 石本 (鬼商) |
| 24. 多岐 (並木) | 109. 石部 (館二) |
| 25. 海老原 (妻一) | 110. 石川 (八代) |
| 26. 田中 (古一) | 111. 石川 (岩西) |
| 27. 渡辺 (八代) | 112. 富田 (竹園) |
| 28. 渡辺 (海二) | 113. 高山 (妻一) |
| 29. 渡辺 (館二) | 114. 山崎 (海一) |
| 30. 高木 (妻一) | 115. 山崎 (岩瀬) |
| 31. 高木 (上郷) | 116. 山崎 (石下) |
| 32. 石川 (鬼商) | 117. 山崎 (並木) |
| 33. 石川 (伊奈) | 118. 山崎 (岩西) |
| 34. 川又 (三和) | 119. 山崎 (館二) |
| 35. 大原 (三和) | 120. 山崎 (伊奈) |
| 36. 大原 (妻一) | 121. 山崎 (総和) |
| 37. 大原 (岩西) | 122. 倉野 (八代) |
| 38. 大原 (竹園) | 123. 倉野 (並木) |
| 39. 小滝 (石下) | 124. 倉野 (妻一) |
| 40. 小滝 (鬼商) | 125. 菅野 (つ秀) |
| 41. 土田 (館二) | 126. 坂本 (竹園) |
| 42. 土田 (岩瀬) | 127. 坂本 (者溪) |
| 43. 小松 (並木) | 128. 中村 (者溪) |
| 44. 西村 (者溪) | 129. 竹中 (八代) |
| 45. 矢野 (妻一) | 130. 中村 (伊奈) |
| 46. 酒井 (海一) | 131. 中村 (館二) |
| 47. 中野 (竹園) | 132. 中村 (海二) |
| 48. 高野 (海二) | 133. 中村 (岩西) |
| 49. 高野 (八代) | 134. 中村 (鬼商) |
| 50. 荒谷 (館一) | 135. 中村 (妻一) |
| 51. 小島 (鬼商) | 136. 中村 (三和) |
| 52. 田中 (つ秀) | 137. 中村 (竹園) |
| 53. 田中 (妻一) | 138. 中村 (妻一) |
| 54. 田中 (岩西) | 139. 中村 (館一) |
| 55. 田中 (石下) | 140. 中村 (古一) |
| 56. 有野 (妻一) | 141. 中村 (八代) |
| 57. 有野 (守谷) | 142. 中村 (館二) |
| 58. 塚本 (総和) | 143. 中村 (並木) |
| 59. 松本 (竹園) | 144. 中村 (守谷) |
| 60. 室伏 (並木) | 145. 中村 (石下) |
| 61. 中村 (館二) | 146. 中村 (総和) |
| 62. 中村 (三和) | 147. 中村 (海一) |
| 63. 金子 (八代) | 148. 野本 (竹園) |
| 64. 佐藤 (者溪) | 149. 宮内 (八千代) |
| 65. 茅野 (者溪) | 150. 生井 (館二) |
| 66. 小見 (岩西) | 151. 生井 (並木) |
| 67. 小見 (石下) | 152. 熊相 (竹園) |
| 68. 幸田 (妻一) | 153. 大川 (岩瀬) |
| 69. 近藤 (館二) | 154. 大川 (妻一) |
| 70. 藤田 (海一) | 155. 大川 (三和) |
| 71. 藤田 (八代) | 156. 大川 (鬼商) |
| 72. 小嶋 (伊奈) | 157. 大川 (伊奈) |
| 73. 小嶋 (並木) | 158. 大川 (海二) |
| 74. 飯嶋 (館二) | 159. 大川 (者溪) |
| 75. 鶴見 (竹園) | 160. 大川 (つ秀) |
| 76. 久保 (海二) | 161. 大川 (石下) |
| 77. 高村 (岩瀬) | 162. 大川 (並木) |
| 78. 中山 (岩西) | 163. 大川 (館二) |
| 79. 市山 (妻一) | 164. 大川 (海一) |
| 80. 小野 (三和) | 165. 大川 (鬼商) |
| 81. 後藤 (つ秀) | 166. 大川 (八代) |
| 82. 坂入 (八代) | 167. 大川 (岩西) |
| 83. 坂入 (鬼商) | 168. 大川 (妻一) |
| 84. 坂入 (竹園) | 169. 大川 (竹園) |
| 85. 坂入 (者溪) | |

3 位

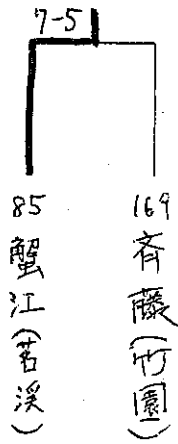

5 位

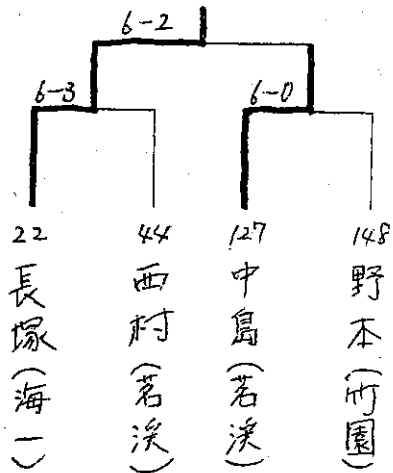

7 位

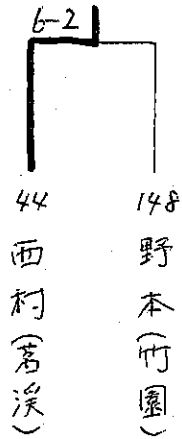

9 位

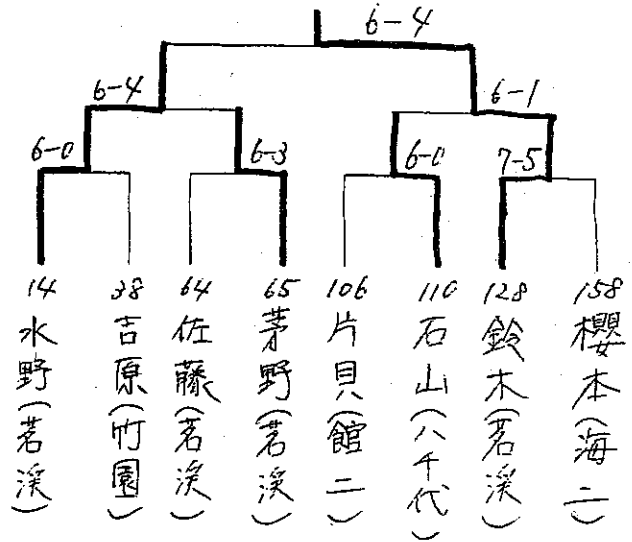

1 1 位

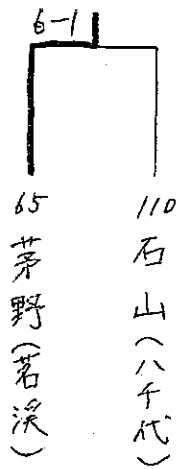

1 3 位

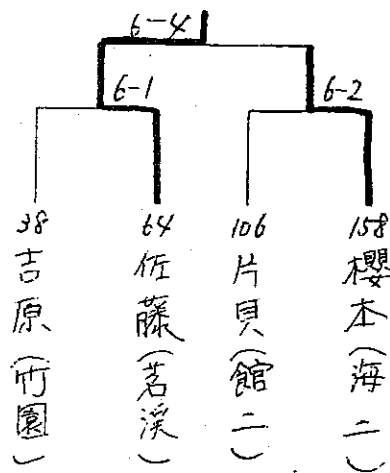

1 5 位

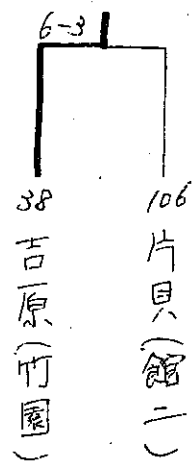

平成19年度 新人戦 県西地区予選 (女子ダブルス)

(9月8日, 10日 予備日12日) 於: 筑波北部公園 県西運動公園

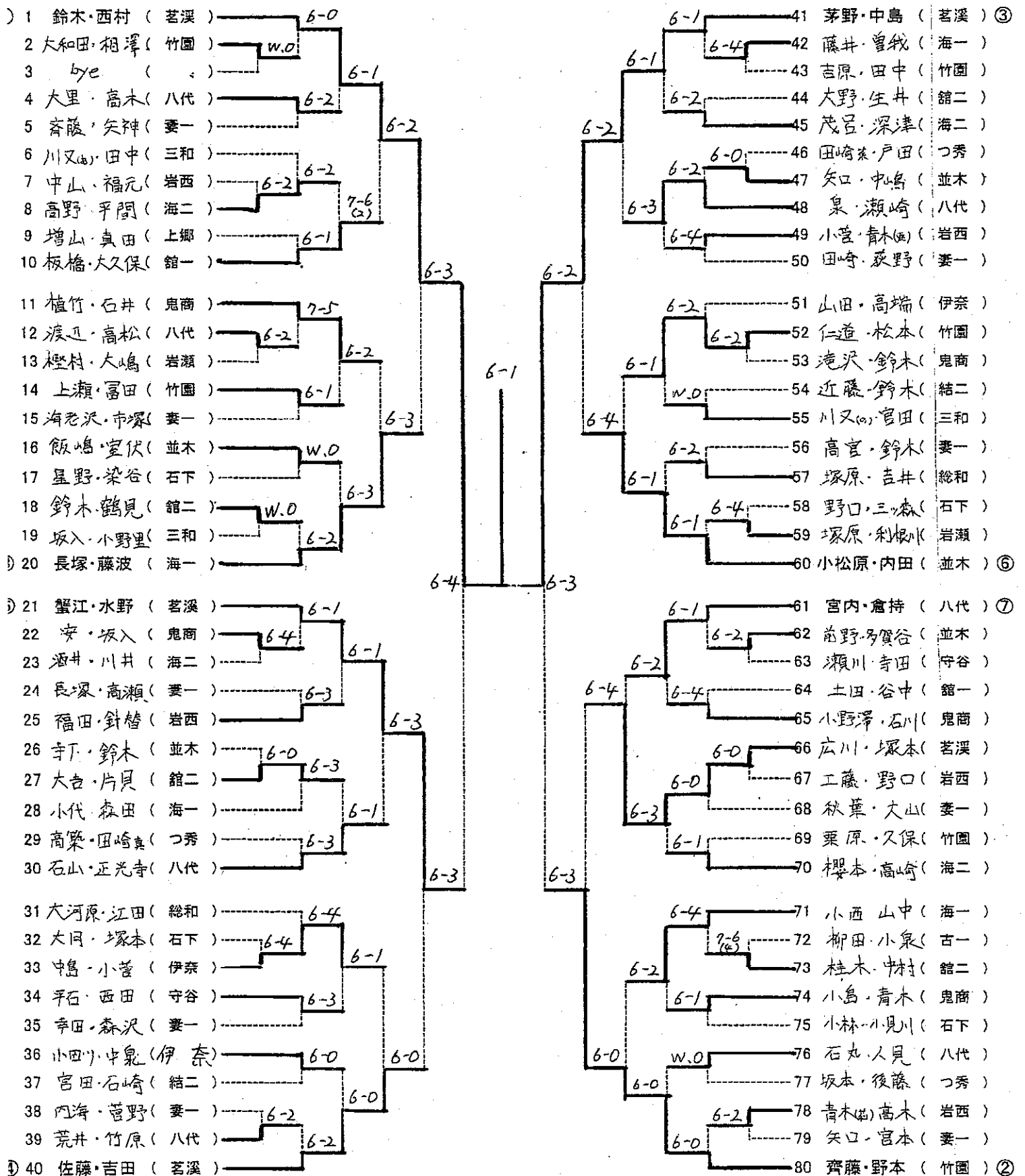

個人情報の保護について
 茨城県高体連登録名簿及び大会申込書に記載した個人情報においては、参加資格・学年・所属・学年などをプログラムに掲載することになります。また、全国高体連、関東高体連、茨城県高体連テニス部門部の大会資料として使用します。さらに、大会の記録は、新聞・専門雑誌・高体連及びテニス協会のホームページ、情報誌、記録誌等へ掲載することもあります。なお、その他の個人情報については、本人の同意を得ることなく第三者に提供はいたしません。

3 位

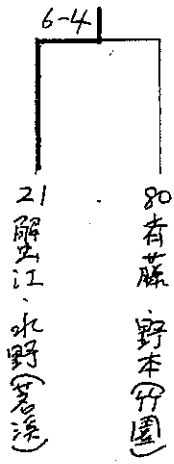

5 位

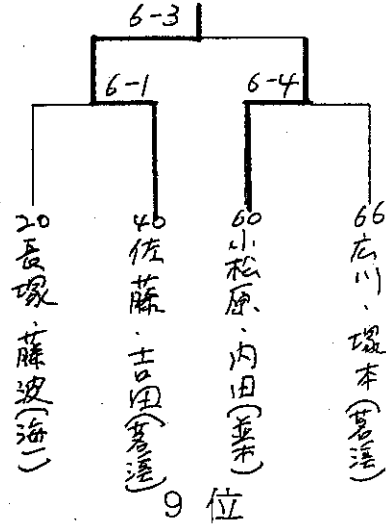

7 位

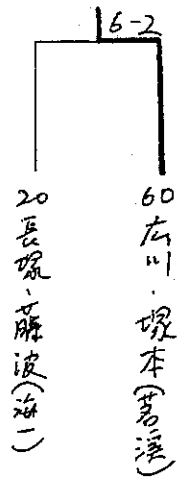

9 位

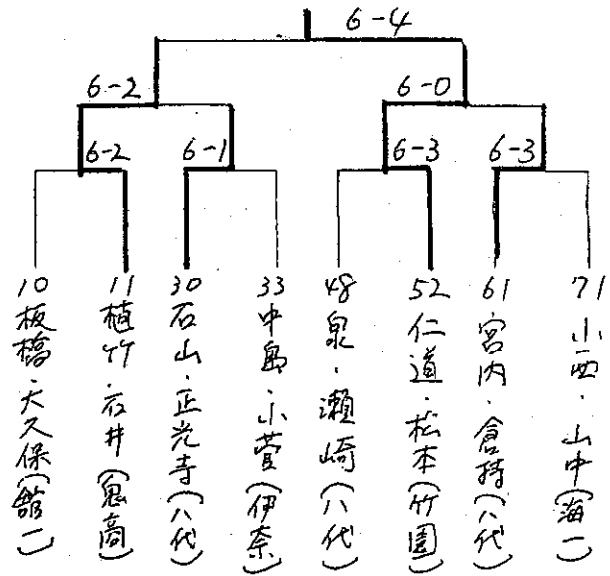

1 1 位

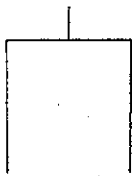

1 3 位

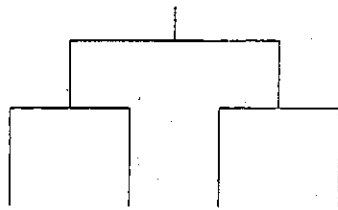

1 5 位



平成19年度新人戦県西地区予選
 (平成19年9月8,9,10日)
 於：北部公園テニスコート
 男子シングルス

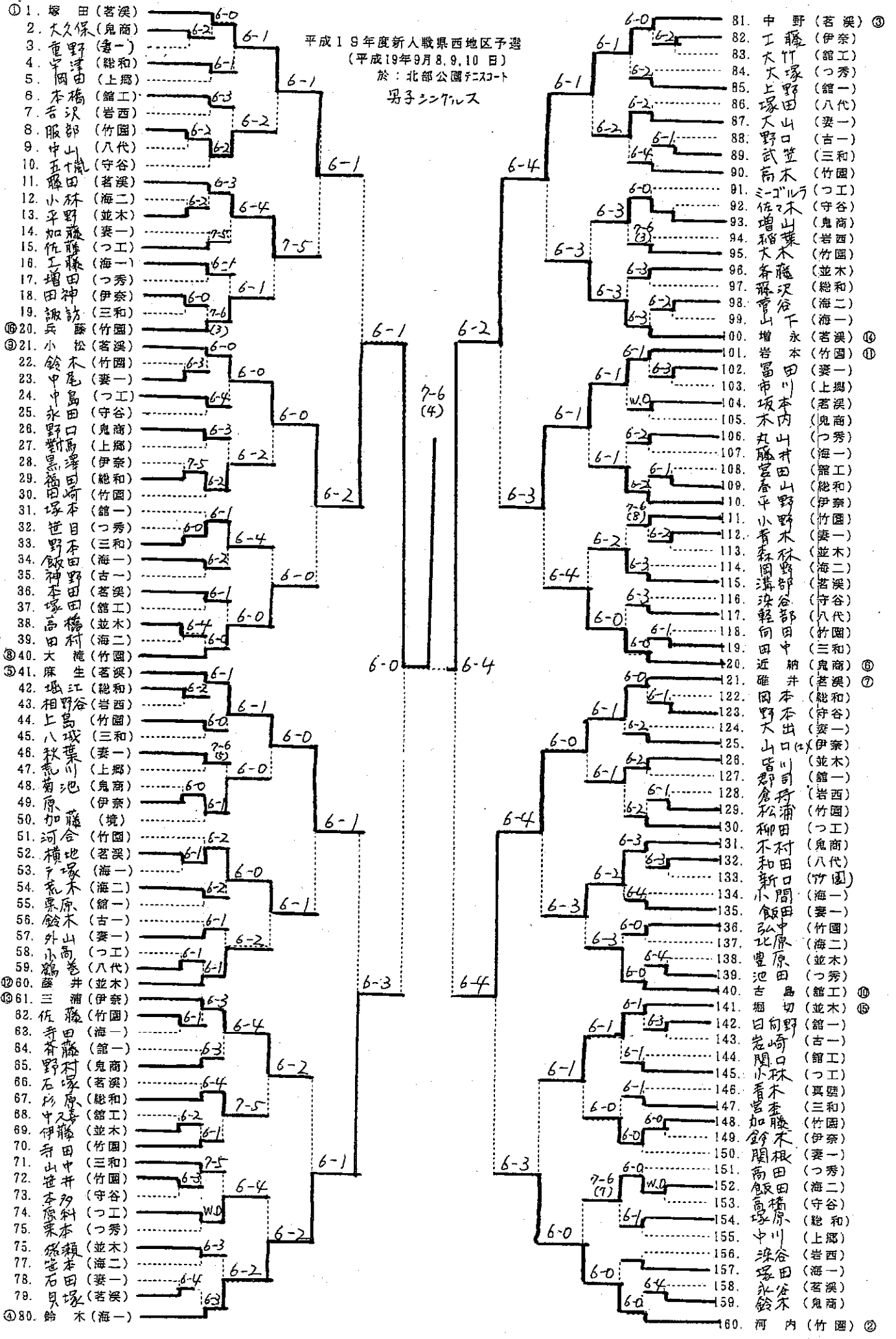

- ① 1. 塚田 (茗溪)
2. 大久保 (鬼商)
3. 重野 (者一)
4. 宇野 (継和)
5. 岡田 (上郷)
6. 本橋 (館工)
7. 舌沢 (岩西)
8. 服部 (竹園)
9. 中山 (八代)
10. 五藤 (守谷)
11. 小林 (茗溪)
12. 小野 (海二)
13. 平野 (並木)
14. 加藤 (妻一)
15. 佐藤 (つ工)
16. 増田 (海一)
17. 田神 (つ秀)
18. 田神 (伊奈)
19. 諏訪 (三和)
20. 兵藤 (竹園)
21. 小松 (茗溪)
22. 鈴木 (竹園)
23. 中尾 (妻一)
24. 中島 (つ工)
25. 永野 (守谷)
26. 野口 (鬼商)
27. 野口 (上郷)
28. 野口 (伊奈)
29. 黒田 (継和)
30. 福田 (竹園)
31. 塚本 (館一)
32. 世目 (つ秀)
33. 野本 (三和)
34. 飯野 (海一)
35. 飯野 (古一)
36. 飯野 (茗溪)
37. 塚田 (館工)
38. 高田 (並木)
39. 高田 (海二)
40. 大藤 (竹園)
41. 藤生 (茗溪)
42. 堀江 (継和)
43. 相野 (岩西)
44. 上島 (竹園)
45. 八城 (三和)
46. 秋葉 (妻一)
47. 荒川 (上郷)
48. 菊池 (鬼商)
49. 原藤 (伊奈)
50. 加藤 (境)
51. 河合 (竹園)
52. 横地 (茗溪)
53. 横地 (海一)
54. 荒木 (海二)
55. 栗原 (館一)
56. 鈴木 (古一)
57. 外山 (妻一)
58. 小高 (つ工)
59. 鶴巻 (八代)
60. 藤井 (並木)
61. 三浦 (伊奈)
62. 佐藤 (竹園)
63. 野田 (海一)
64. 野村 (館一)
65. 石塚 (鬼商)
66. 石塚 (茗溪)
67. 杉中 (継和)
68. 伊藤 (館工)
69. 伊藤 (並木)
70. 守山 (竹園)
71. 守山 (三和)
72. 山井 (竹園)
73. 山井 (守谷)
74. 原科 (つ工)
75. 栗本 (つ秀)
76. 藤本 (並木)
77. 石田 (海二)
78. 石田 (妻一)
79. 貝塚 (茗溪)
80. 鈴木 (海一)

81. 中野 (茗溪)
82. 藤藤 (伊奈)
83. 大竹 (館工)
84. 大塚 (つ秀)
85. 上野 (館一)
86. 塚田 (八代)
87. 大野 (妻一)
88. 山口 (古一)
89. 武笠 (三和)
90. 高木 (竹園)
91. ミヅノ (つ工)
92. 佐藤 (守谷)
93. 増田 (鬼商)
94. 稲葉 (岩西)
95. 大木 (竹園)
96. 藤沢 (並木)
97. 藤沢 (継和)
98. 菅谷 (海二)
99. 山下 (海一)
100. 増永 (茗溪)
101. 富田 (竹園)
102. 富田 (妻一)
103. 市川 (上郷)
104. 坂本 (茗溪)
105. 坂本 (鬼商)
106. 丸山 (つ秀)
107. 丸山 (海一)
108. 宮田 (館工)
109. 宮田 (継和)
110. 平野 (伊奈)
111. 小野 (竹園)
112. 小野 (妻一)
113. 森田 (並木)
114. 森田 (海二)
115. 溝部 (茗溪)
116. 溝部 (守谷)
117. 日向 (八代)
118. 日向 (竹園)
119. 近中 (三和)
120. 近中 (鬼商)
121. 藤井 (茗溪)
122. 藤井 (継和)
123. 野本 (守谷)
124. 野本 (妻一)
125. 山口 (伊奈)
126. 山口 (並木)
127. 野口 (館一)
128. 野口 (岩西)
129. 野口 (竹園)
130. 柳浦 (つ工)
131. 柳村 (鬼商)
132. 柳村 (八代)
133. 新井 (竹園)
134. 小野 (海一)
135. 飯田 (妻一)
136. 飯田 (竹園)
137. 北原 (海二)
138. 豊原 (並木)
139. 池田 (つ秀)
140. 古島 (館工)
141. 堀切 (並木)
142. 日向 (館一)
143. 日向 (古一)
144. 関口 (館工)
145. 関口 (つ工)
146. 香木 (真壁)
147. 宮本 (三和)
148. 加藤 (竹園)
149. 鈴木 (伊奈)
150. 関根 (妻一)
151. 高田 (つ秀)
152. 飯田 (海二)
153. 飯田 (守谷)
154. 塚原 (継和)
155. 中川 (上郷)
156. 塚谷 (岩西)
157. 塚田 (海一)
158. 塚田 (茗溪)
159. 鈴木 (鬼商)
160. 河内 (竹園)

3 位

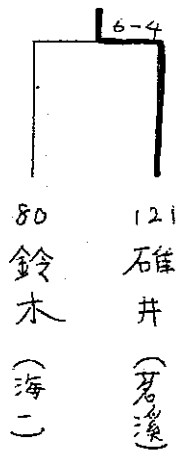

5 位

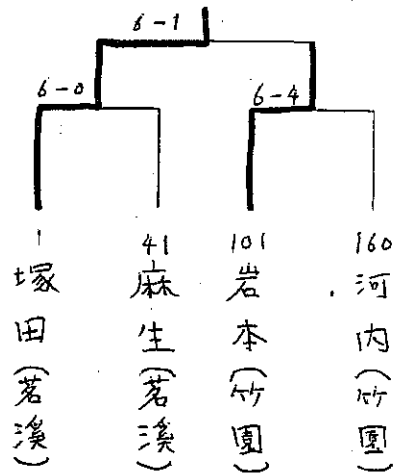

7 位

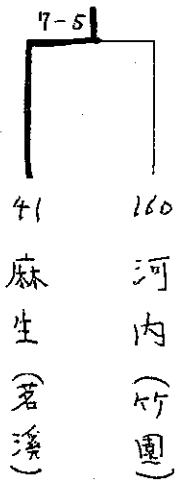

9 位

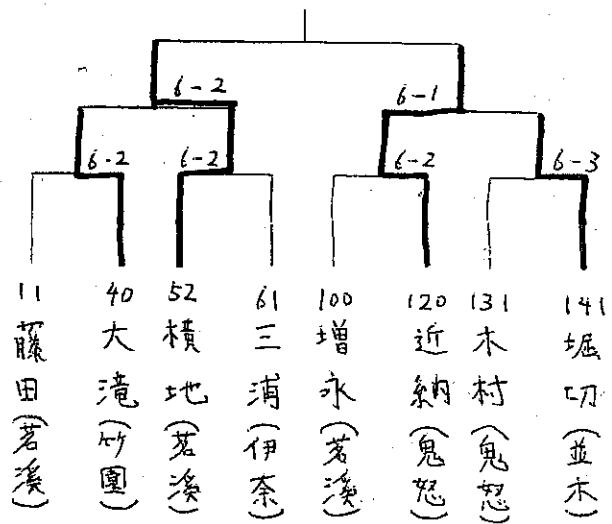

1 1 位

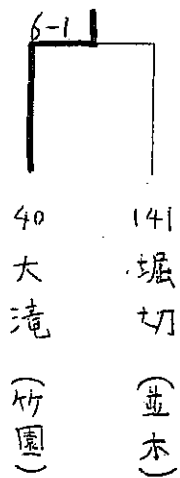

1 3 位

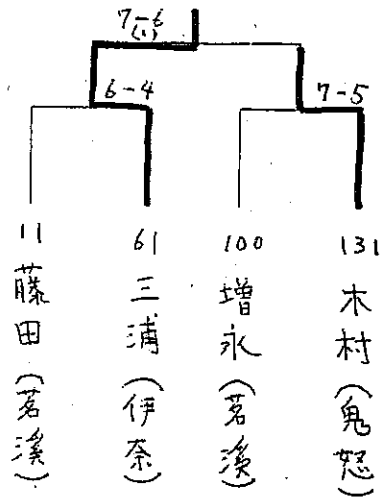

1 5 位

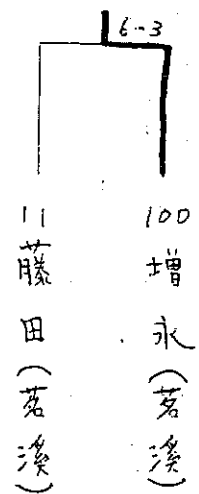

平成19年度 新人戦 県西地区 予選 (男子ダブルス)

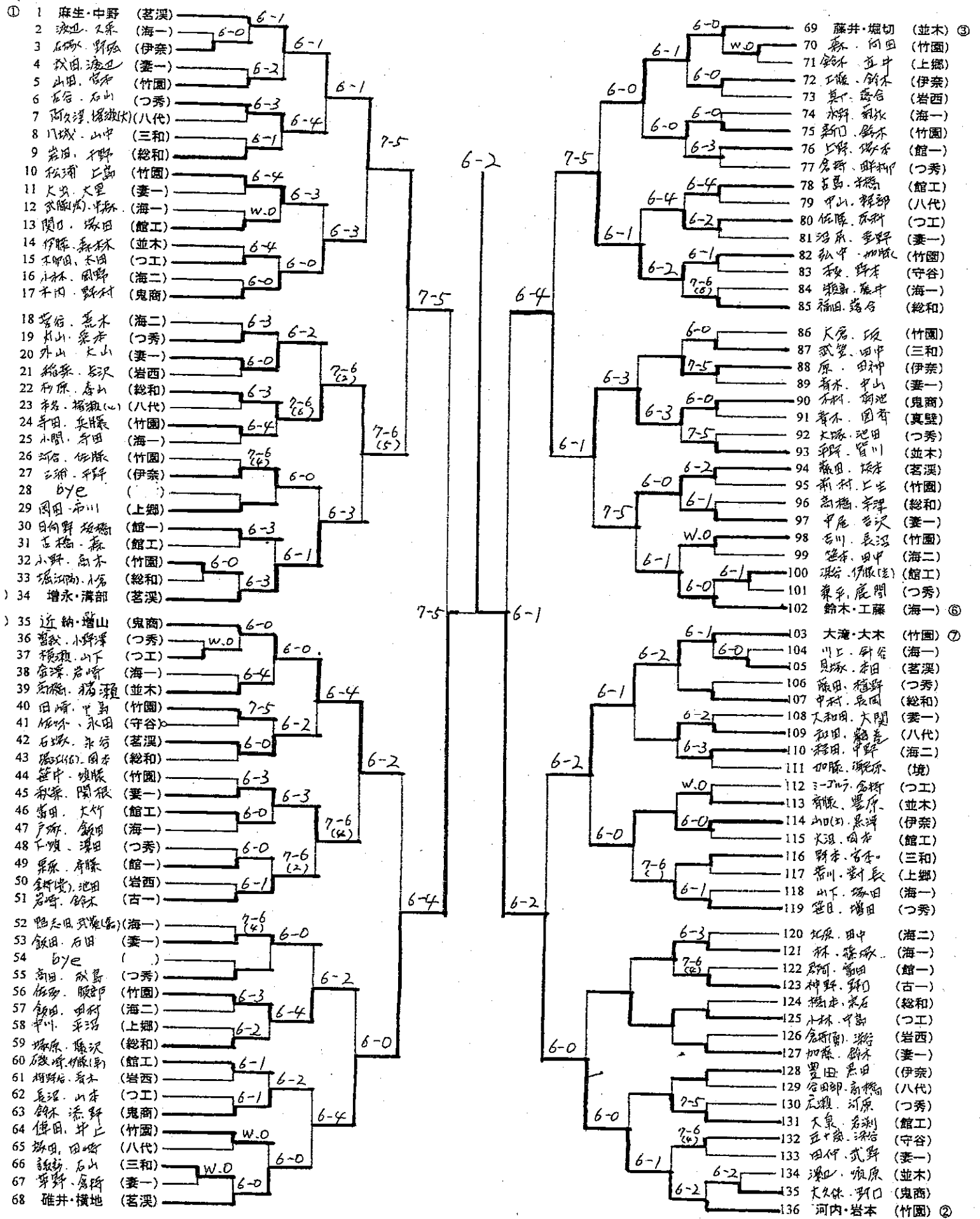

順位決め用紙

3 位

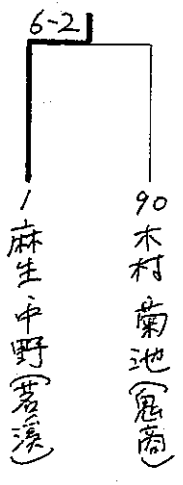

5 位

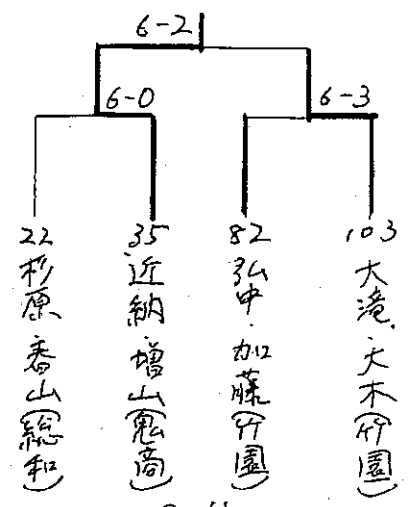

7 位

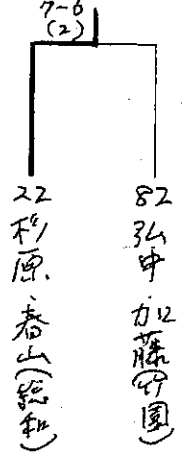

9 位

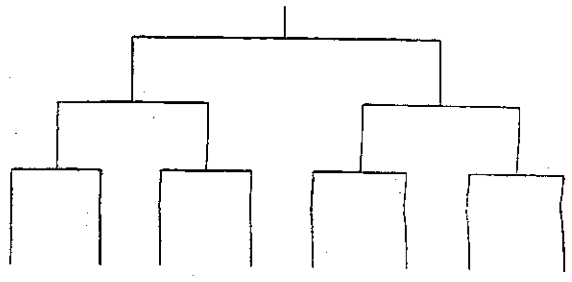

1 1 位

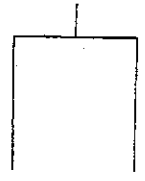

1 3 位

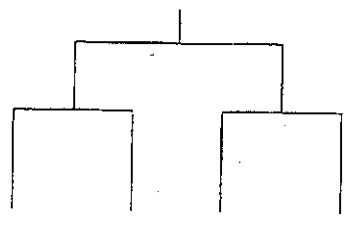

1 5 位

