

平成19年度春季テニス大会 県西地区大会
 (平成20年3月9,12,14日) 於: つくば北部公園, 県西運動公園テニスコート
 男子シングルス

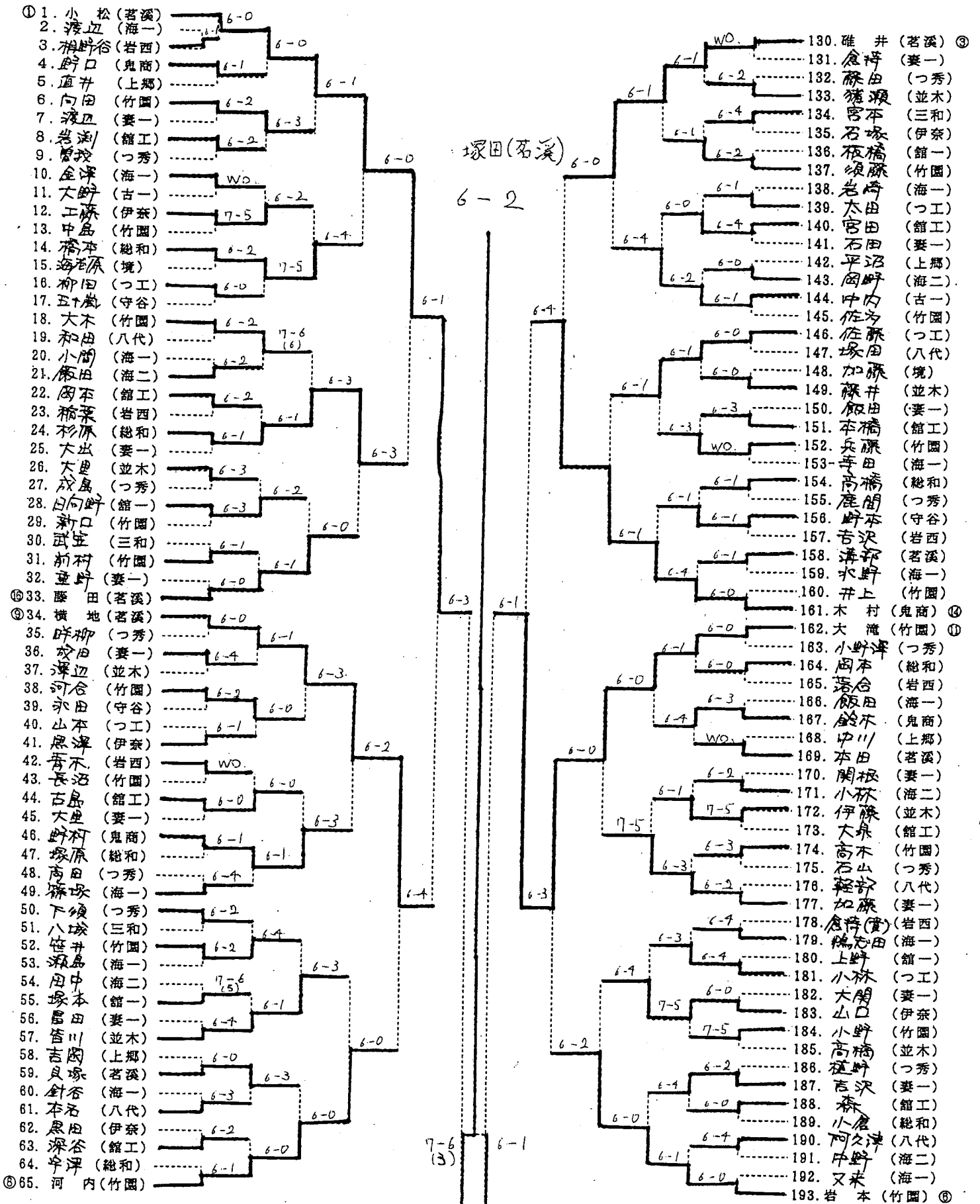

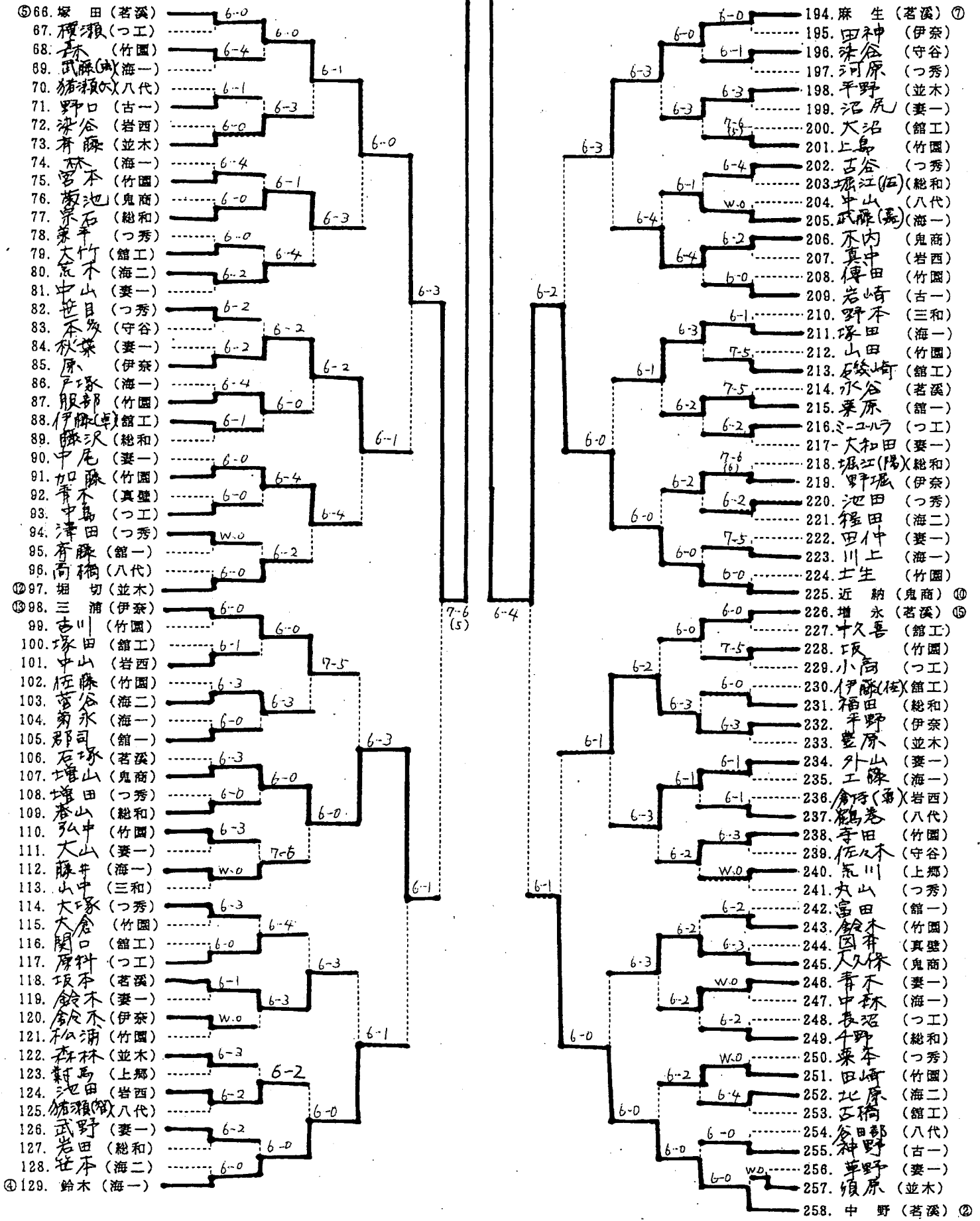

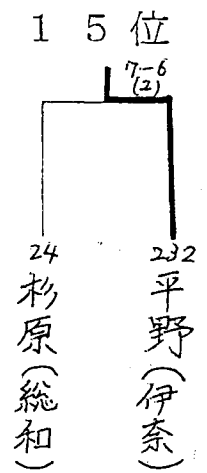
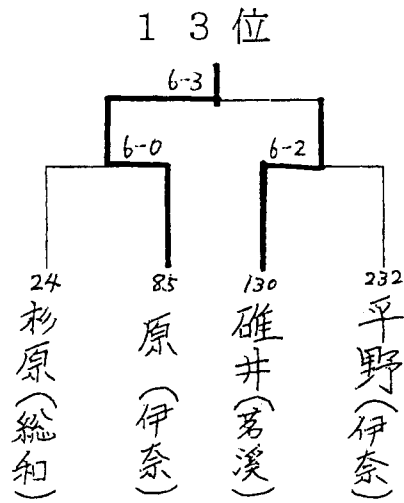
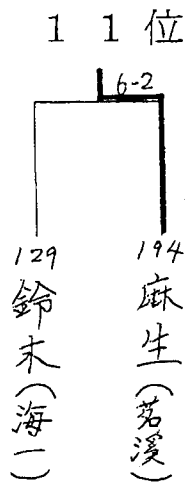
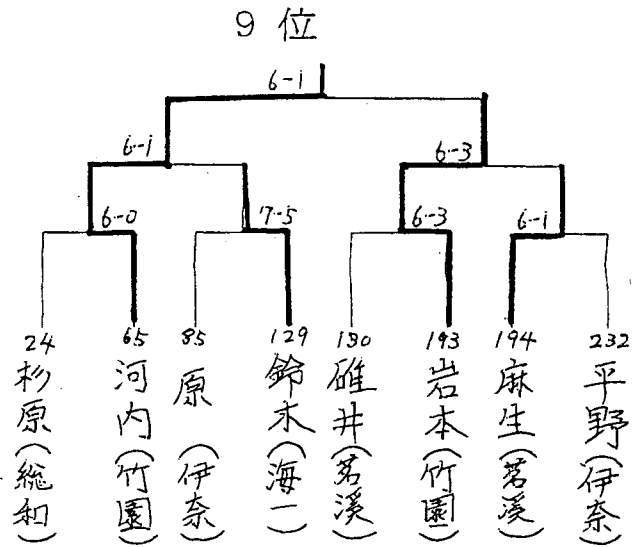
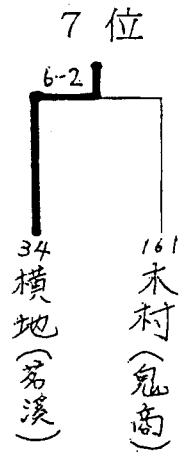
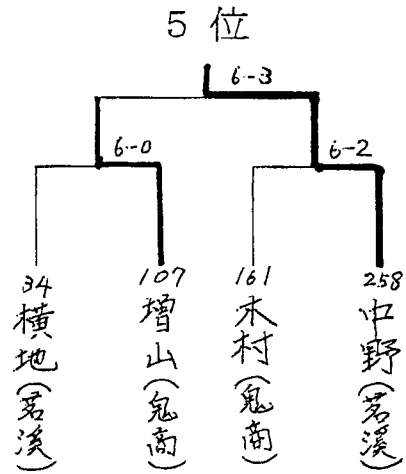
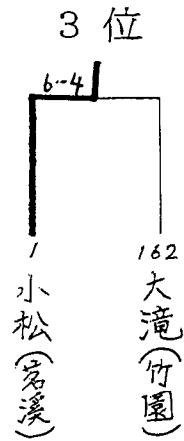

平成20年度春季大会 県西地区大会 女子シングルス
 (平成20年3月9日・14日
 予備日23日)
 於：県西総合運動公園テニスコート他

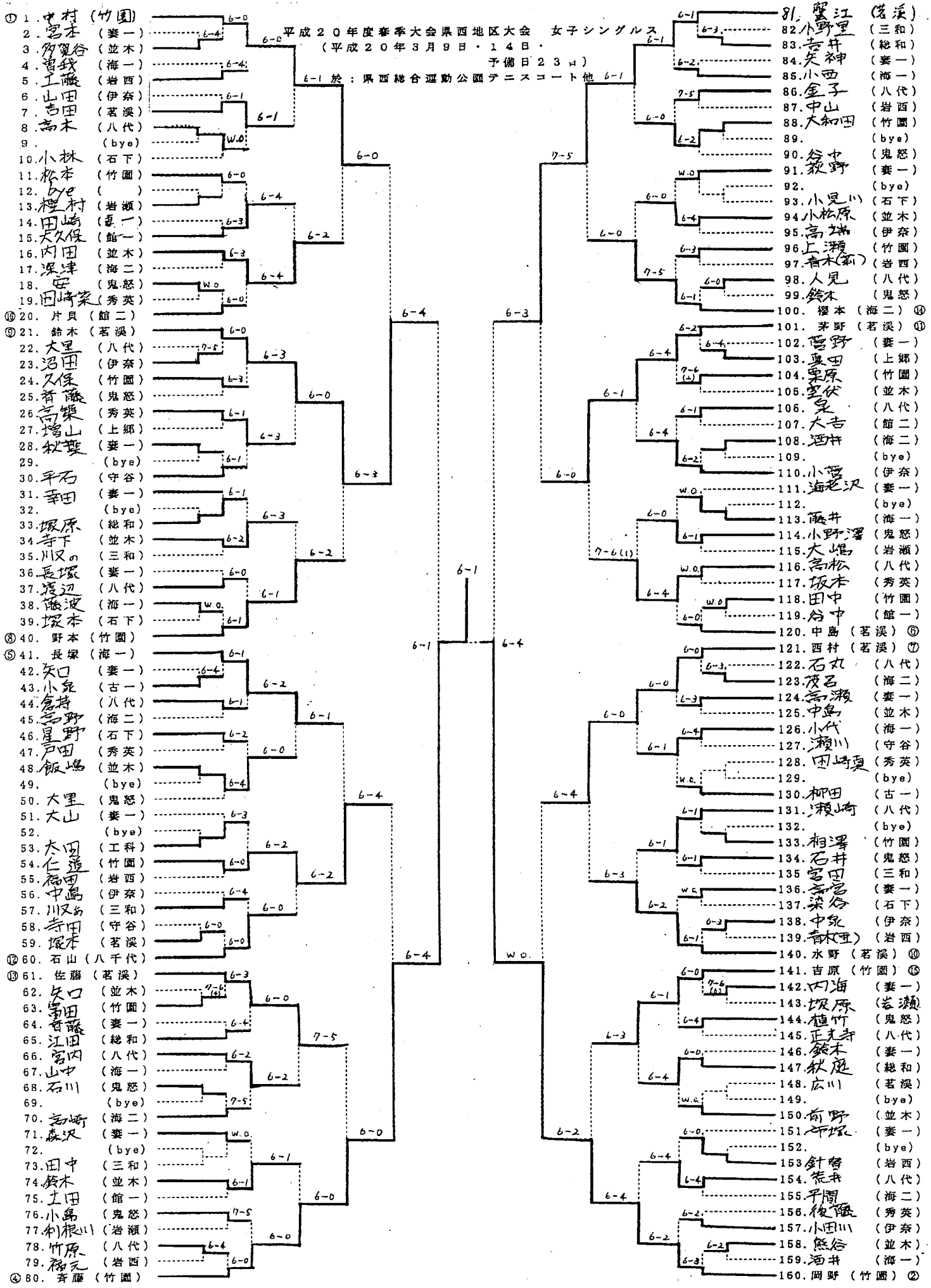

- 81. 江 (若溪)
- 82. 小野里 (三和)
- 83. 吉井 (総和)
- 84. 矢神 (妻一)
- 85. 小西 (海一)
- 86. 金子 (八代)
- 87. 中山 (岩西)
- 88. 大和田 (竹園)
- 89. (bye)
- 90. 谷中 (鬼怒)
- 91. 殺野 (妻一)
- 92. (bye)
- 93. 小見川 (石下)
- 94. 小松原 (並木)
- 95. 高橋 (伊奈)
- 96. 上瀬 (竹園)
- 97. 青木(新) (岩西)
- 98. 人見 (八代)
- 99. 鈴木 (鬼怒)
- 100. 櫻本 (海二) ⑩
- 101. 茅野 (若溪) ⑪
- 102. 菅野 (妻一)
- 103. 夏田 (上郷)
- 104. 栗原 (竹園)
- 105. 栗伏 (並木)
- 106. 泉 (八代)
- 107. 大吉 (館二)
- 108. 酒井 (海二)
- 109. (bye)
- 110. 小菅 (伊奈)
- 111. 海老沢 (妻一)
- 112. (bye)
- 113. 藤井 (海一)
- 114. 小野澤 (鬼怒)
- 115. 大嶋 (岩瀬)
- 116. 高松 (八代)
- 117. 坂本 (秀英)
- 118. 田中 (竹園)
- 119. 谷中 (館一)
- 120. 中島 (若溪) ⑫
- 121. 西村 (若溪) ⑬
- 122. 石丸 (八代)
- 123. 茂名 (海二)
- 124. 高瀬 (妻一)
- 125. 中島 (並木)
- 126. 小代 (海一)
- 127. 瀬川 (守谷)
- 128. 田崎 (秀英)
- 129. (bye)
- 130. 柳田 (古一)
- 131. 瀬崎 (八代)
- 132. (bye)
- 133. 相澤 (竹園)
- 134. 石井 (鬼怒)
- 135. 宮田 (三和)
- 136. 高宮 (妻一)
- 137. 染谷 (石下)
- 138. 中泉 (伊奈)
- 139. 青木(旧) (岩西)
- 140. 水野 (若溪) ⑭
- 141. 吉原 (竹園) ⑮
- 142. 内海 (妻一)
- 143. 坂原 (岩瀬)
- 144. 植竹 (鬼怒)
- 145. 正光寺 (八代)
- 146. 鈴木 (妻一)
- 147. 秋庭 (総和)
- 148. 広川 (若溪)
- 149. (bye)
- 150. 前野 (並木)
- 151. 平塚 (妻一)
- 152. (bye)
- 153. 針智 (岩西)
- 154. 荒井 (八代)
- 155. 平岡 (海二)
- 156. 後藤 (秀英)
- 157. 小田川 (伊奈)
- 158. 熊谷 (並木)
- 159. 酒井 (海一)
- 160. 岡野 (竹園) ⑯

3 位

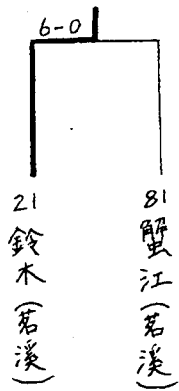

5 位

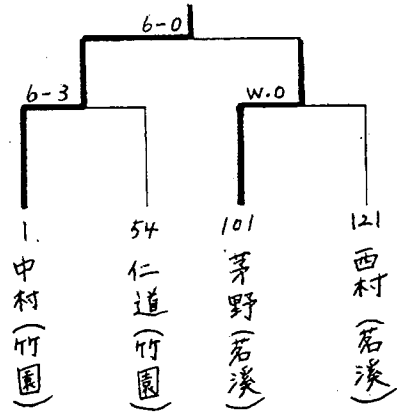

7 位

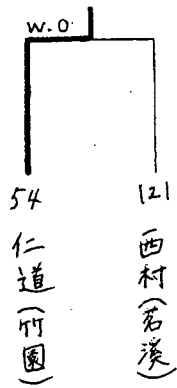

9 位

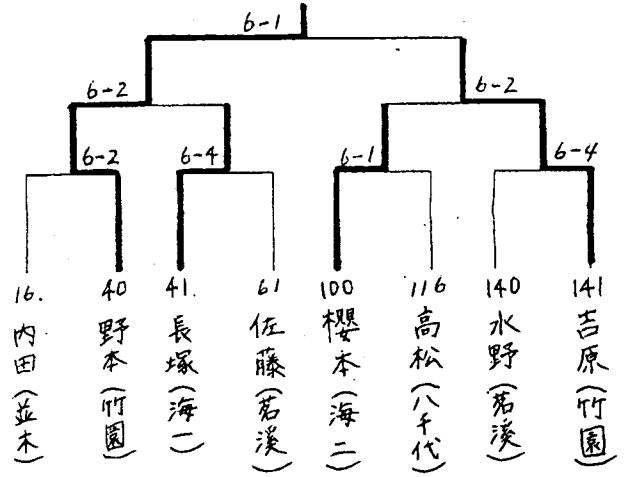

1 1 位

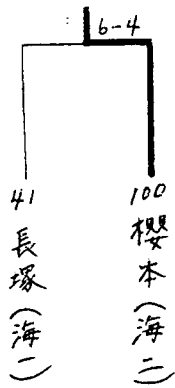

1 3 位

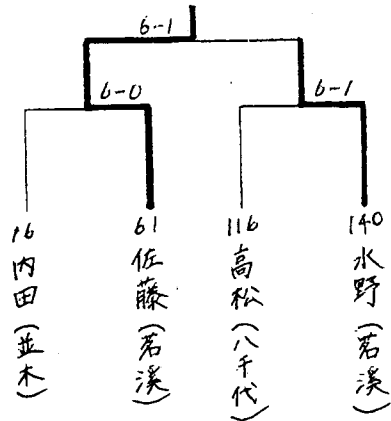

1 5 位

