

男子 団体

3 位

5 位

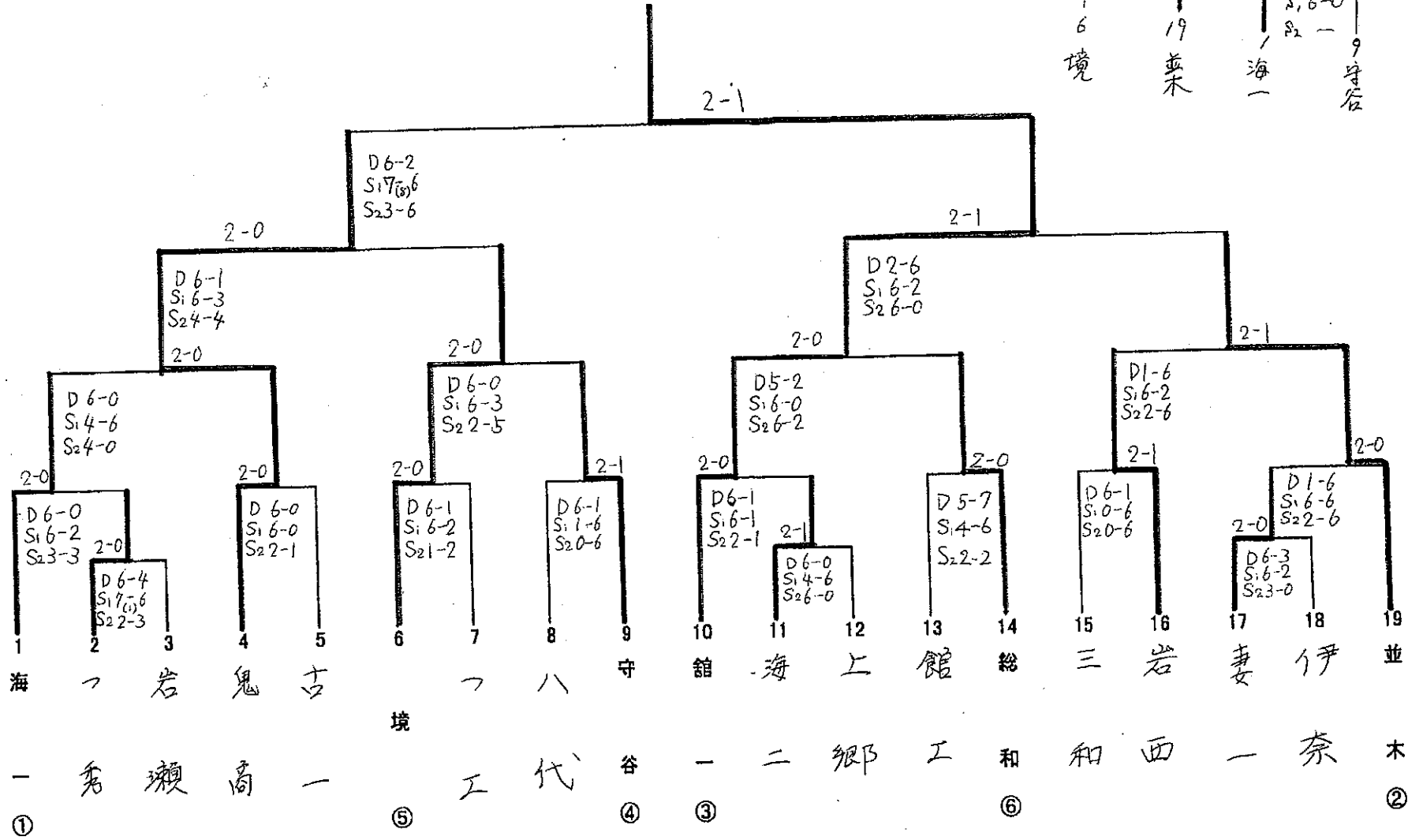
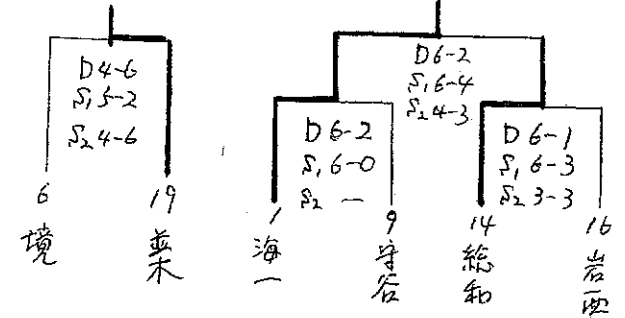

平成19年度関東大会県西地区予選
 (平成19年4月20, 22, 23日)
 於：北部公園テニスコート
 石下 テニスコート

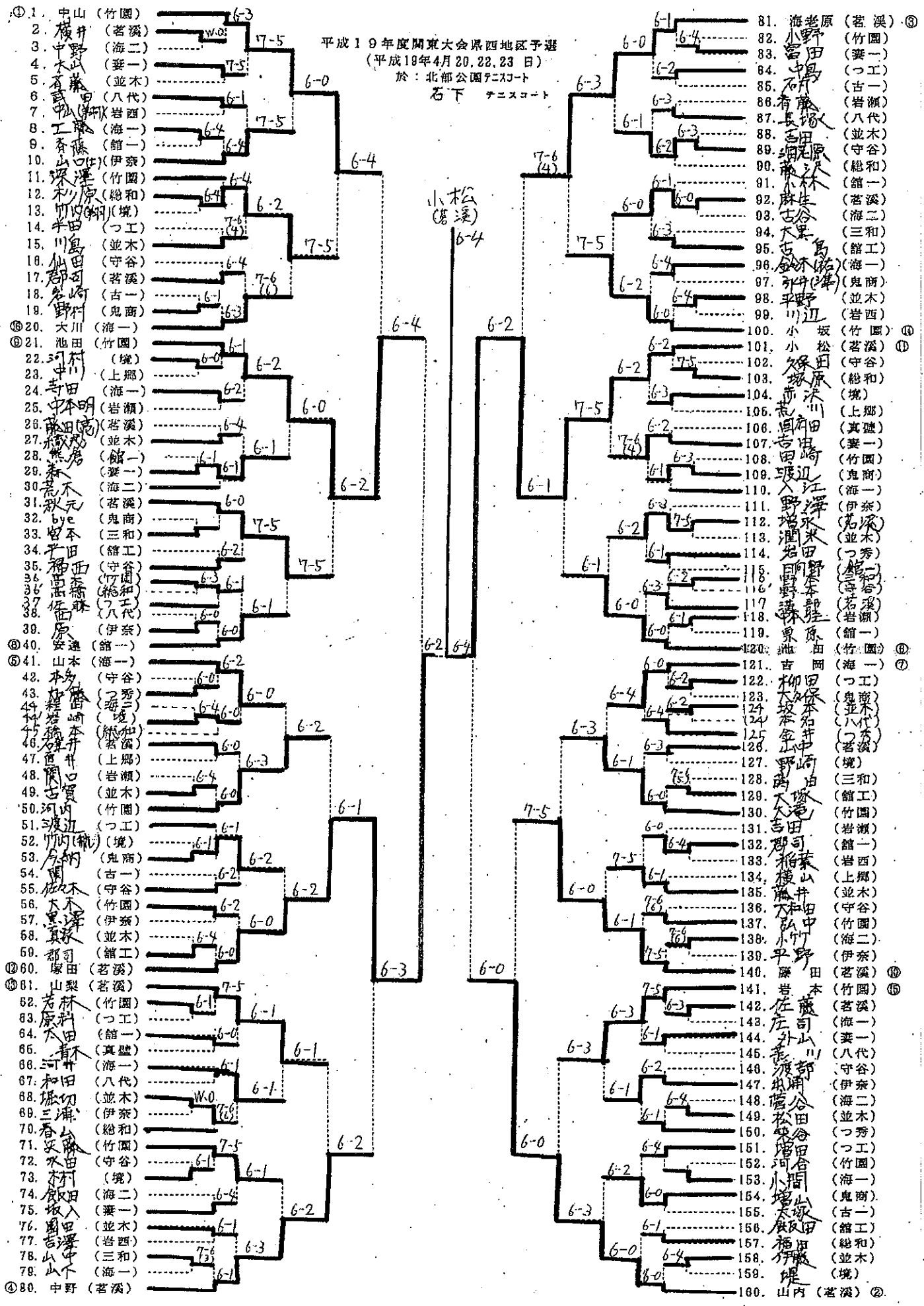

- ① 1. 中山 (竹園)
- 2. 横井 (若溪)
- 3. 中野 (海二)
- 4. 大木 (妻一)
- 5. 青藤 (並木)
- 6. 青藤 (八代)
- 7. 青藤 (岩西)
- 8. 工藤 (海一)
- 9. 香藤 (館一)
- 10. 山口 (伊奈)
- 11. 山口 (竹園)
- 12. 山口 (總和)
- 13. 山口 (境)
- 14. 山口 (つ工)
- 15. 川島 (並木)
- 16. 仙田 (守谷)
- 17. 都野 (若溪)
- 18. 都野 (古一)
- 19. 都野 (鬼商)
- ② 20. 大川 (海一)
- ③ 21. 池田 (竹園)
- 22. 中川 (境)
- 23. 中川 (上郷)
- 24. 寺田 (海一)
- 25. 寺田 (岩瀬)
- 26. 藤田 (若溪)
- 27. 藤田 (並木)
- 28. 藤田 (館一)
- 29. 藤田 (妻一)
- 30. 藤田 (海二)
- 31. 藤田 (若溪)
- 32. 藤田 (鬼商)
- 33. 藤田 (三和)
- 34. 藤田 (館工)
- 35. 藤田 (守谷)
- 36. 藤田 (竹園)
- 37. 藤田 (總和)
- 38. 藤田 (八代)
- 39. 藤田 (伊奈)
- ④ 40. 安達 (第一)
- ⑤ 41. 山本 (海一)
- 42. 山本 (守谷)
- 43. 山本 (若溪)
- 44. 山本 (境)
- 45. 山本 (總和)
- 46. 山本 (若溪)
- 47. 山本 (上郷)
- 48. 山本 (岩瀬)
- 49. 山本 (並木)
- 50. 山本 (竹園)
- 51. 山本 (つ工)
- 52. 山本 (境)
- 53. 山本 (鬼商)
- 54. 山本 (古一)
- 55. 山本 (守谷)
- 56. 山本 (竹園)
- 57. 山本 (伊奈)
- 58. 山本 (並木)
- 59. 山本 (館工)
- ⑥ 60. 山本 (若溪)
- ⑦ 61. 山本 (若溪)
- 62. 山本 (竹園)
- 63. 山本 (つ工)
- 64. 山本 (館一)
- 65. 山本 (真壁)
- 66. 山本 (海一)
- 67. 山本 (八代)
- 68. 山本 (並木)
- 69. 山本 (伊奈)
- 70. 山本 (總和)
- 71. 山本 (竹園)
- 72. 山本 (守谷)
- 73. 山本 (境)
- 74. 山本 (海二)
- 75. 山本 (妻一)
- 76. 山本 (並木)
- 77. 山本 (岩西)
- 78. 山本 (三和)
- 79. 山本 (海一)
- ⑧ 80. 中野 (若溪)

- 81. 海老原 (若溪) ⑨
- 82. 小野 (竹園)
- 83. 小野 (妻一)
- 84. 小野 (つ工)
- 85. 小野 (古一)
- 86. 小野 (岩瀬)
- 87. 小野 (八代)
- 88. 小野 (並木)
- 89. 小野 (守谷)
- 90. 小野 (總和)
- 91. 小野 (館一)
- 92. 小野 (若溪)
- 93. 小野 (海二)
- 94. 小野 (三和)
- 95. 小野 (館工)
- 96. 小野 (海一)
- 97. 小野 (鬼商)
- 98. 小野 (並木)
- 99. 小野 (岩西)
- 100. 小野 (竹園)
- 101. 小野 (若溪)
- ⑩ 102. 小野 (守谷)
- 103. 小野 (總和)
- 104. 小野 (境)
- 105. 小野 (上郷)
- 106. 小野 (真壁)
- 107. 小野 (妻一)
- 108. 小野 (竹園)
- 109. 小野 (鬼商)
- 110. 小野 (海一)
- 111. 小野 (伊奈)
- 112. 小野 (若溪)
- 113. 小野 (並木)
- 114. 小野 (つ工)
- 115. 小野 (館一)
- 116. 小野 (守谷)
- 117. 小野 (若溪)
- 118. 小野 (岩瀬)
- 119. 小野 (館一)
- ⑪ 120. 小野 (竹園)
- ⑫ 121. 小野 (海一)
- 122. 小野 (つ工)
- 123. 小野 (鬼商)
- 124. 小野 (八代)
- 125. 小野 (若溪)
- 126. 小野 (若溪)
- 127. 小野 (境)
- 128. 小野 (三和)
- 129. 小野 (館工)
- 130. 小野 (竹園)
- 131. 小野 (岩瀬)
- 132. 小野 (館一)
- 133. 小野 (岩西)
- 134. 小野 (上郷)
- 135. 小野 (並木)
- 136. 小野 (守谷)
- 137. 小野 (竹園)
- 138. 小野 (海二)
- 139. 小野 (伊奈)
- ⑬ 140. 小野 (若溪)
- ⑭ 141. 小野 (竹園)
- ⑮ 142. 小野 (若溪)
- 143. 小野 (海一)
- 144. 小野 (妻一)
- 145. 小野 (八代)
- 146. 小野 (守谷)
- 147. 小野 (伊奈)
- 148. 小野 (海二)
- 149. 小野 (並木)
- 150. 小野 (つ工)
- 151. 小野 (竹園)
- 152. 小野 (海一)
- 153. 小野 (鬼商)
- 154. 小野 (古一)
- 155. 小野 (館工)
- 156. 小野 (總和)
- 157. 小野 (並木)
- 158. 小野 (境)
- 159. 小野 (境)
- ⑯ 160. 山内 (若溪) ②

3 位

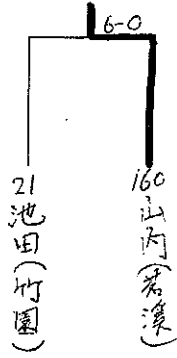

5 位

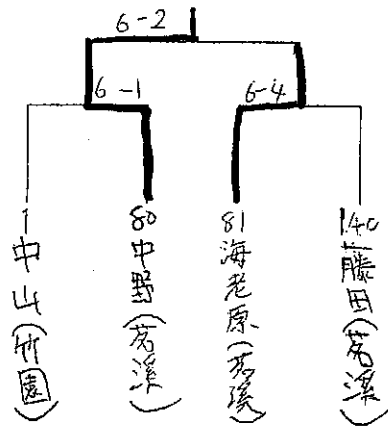

7 位

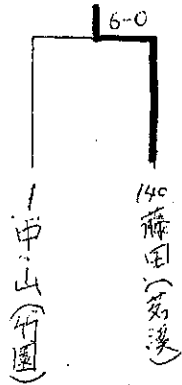

9 位

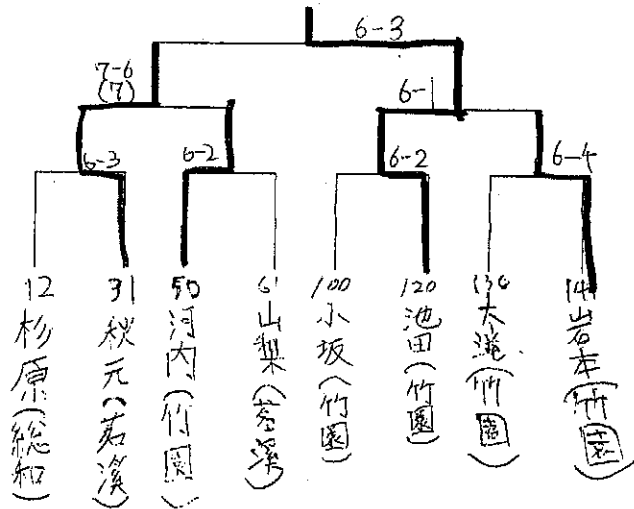

1 1 位

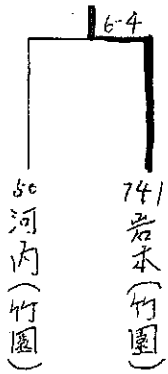

1 3 位

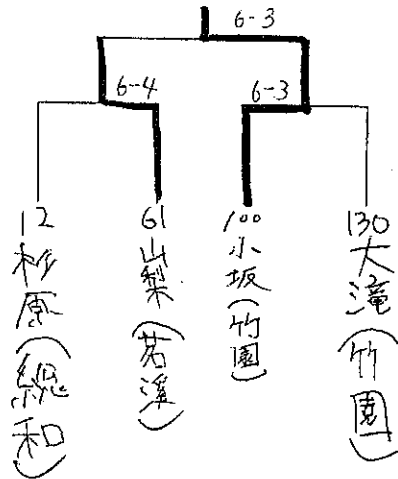

1 5 位

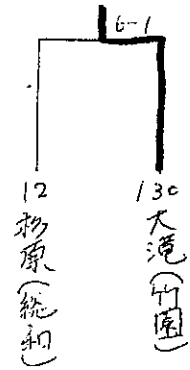

平成19年度関東テニス県西部地区予選

実施日:平成19年4月20日, 22日, 23日 場所 筑波北部公園・石下総合運動公園テニスコート

男子ダブルス

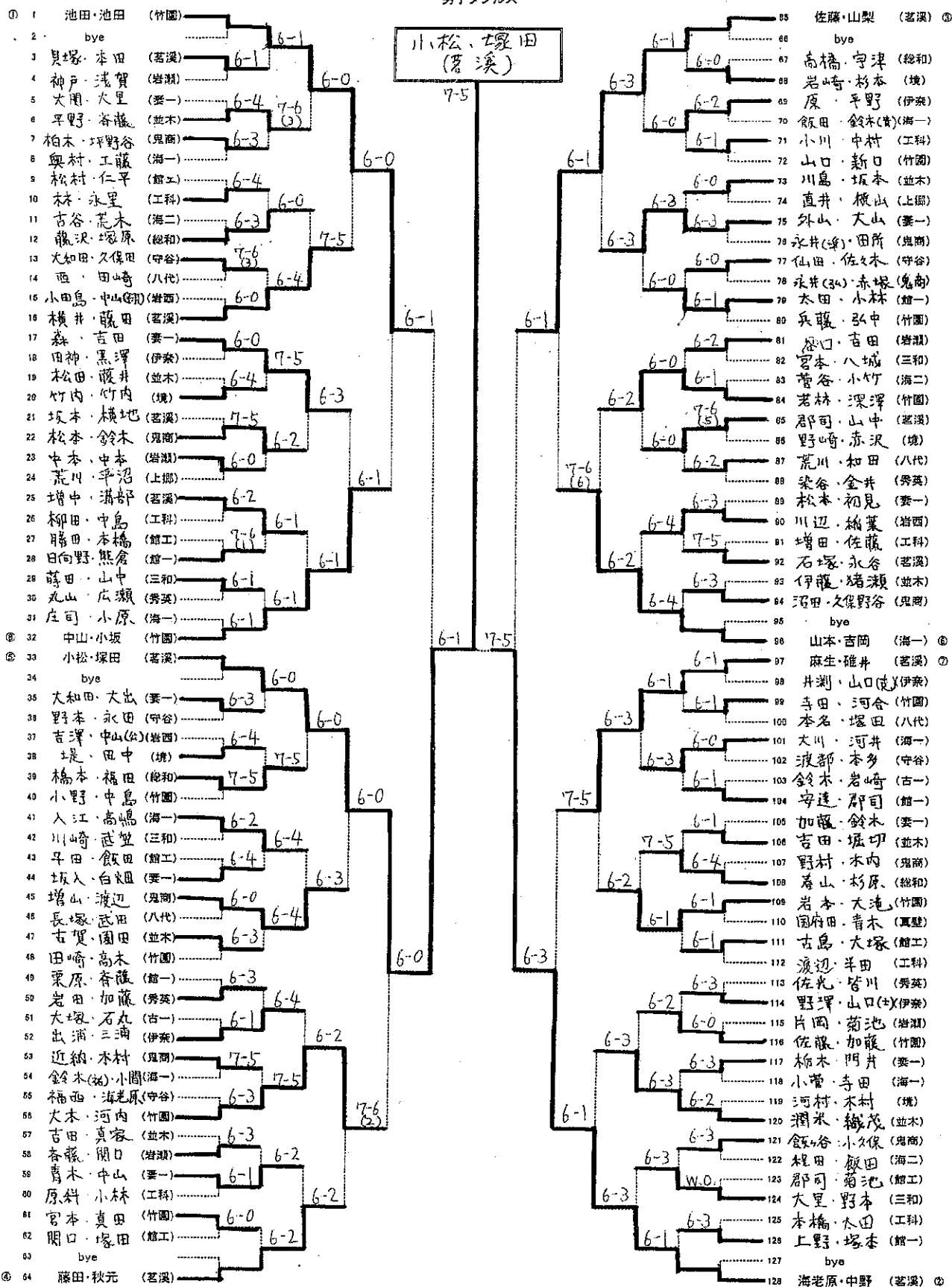

順位決め用紙

3 位

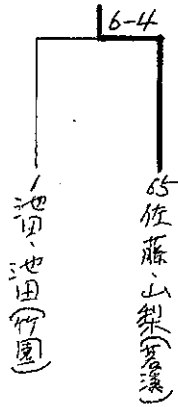

5 位

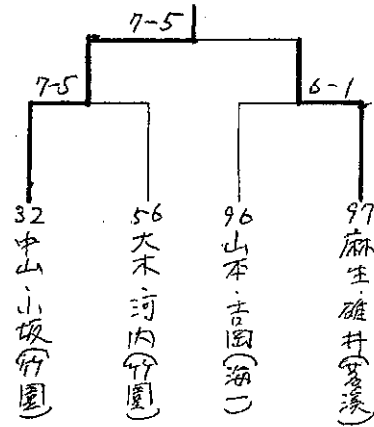

7 位

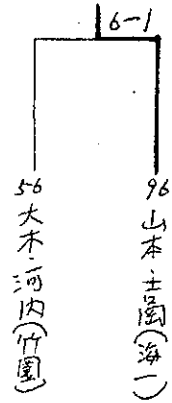

9 位

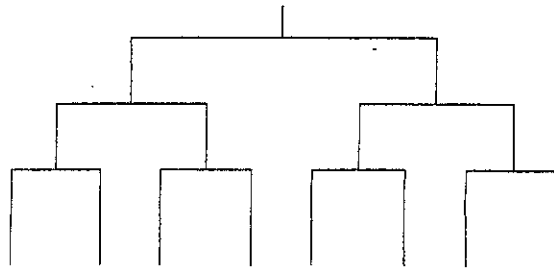

1 1 位

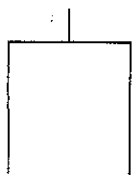

1 3 位

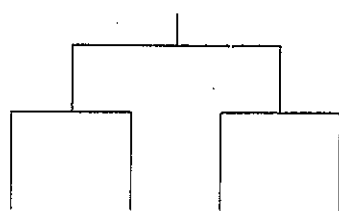

1 5 位

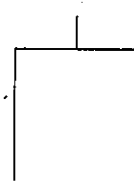

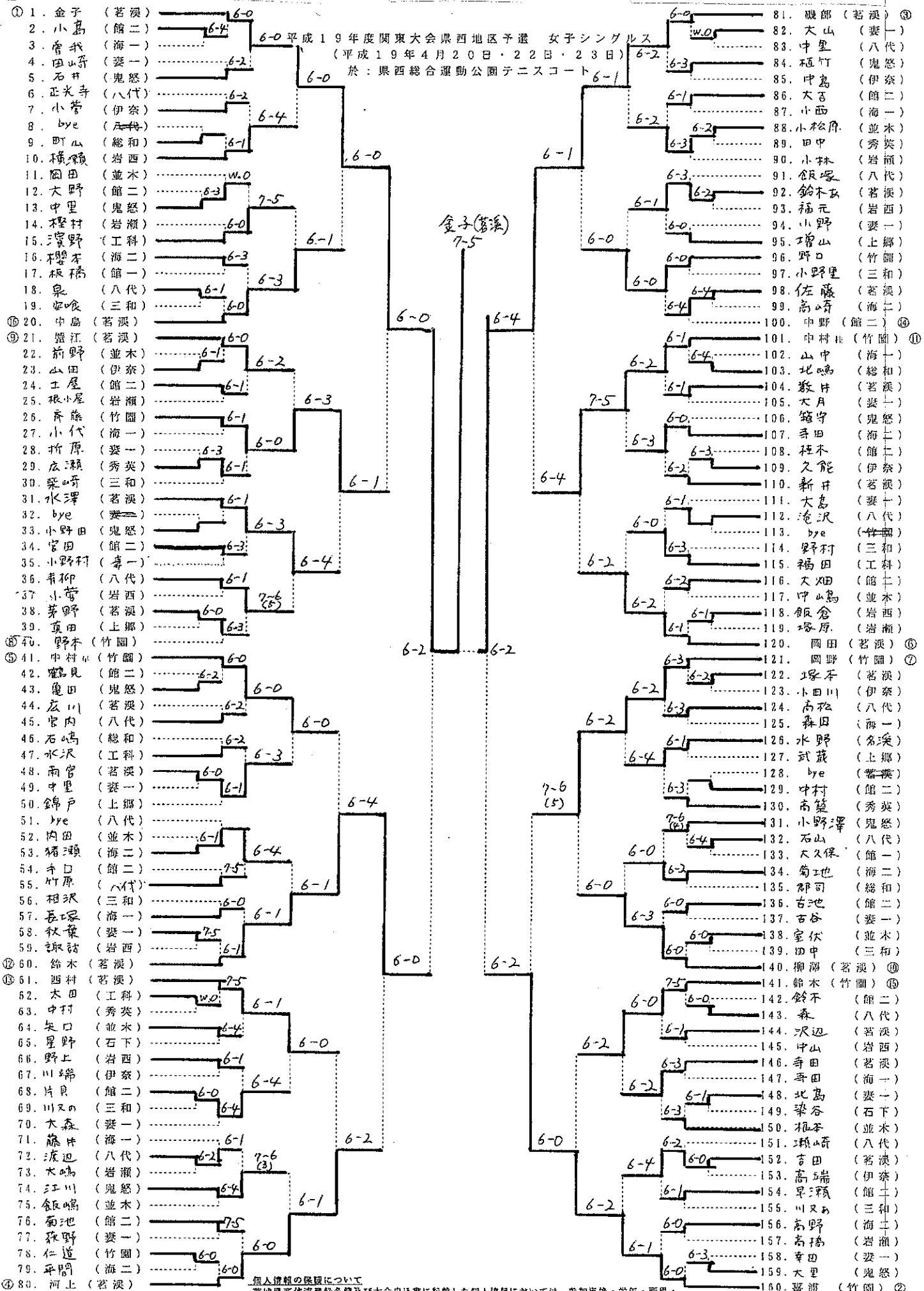

個人情報保護の保護について
 茨城県高体連各競技種目及び大会申込書に記載した個人情報については、参加資格・学年・所属・学年などをプログラムに掲載することになります。また、全国高体連、関東高体連、茨城県高体連テニス専門部の大会記録資料として使用します。
 さらに、大会の記録は、新聞・専門雑誌・高体連及びテニス協会のホームページ、情報誌、記録誌等へ掲載することもあります。
 なお、その他の個人情報については、本人の同意を得ることなく第三者に提供はいたしません。

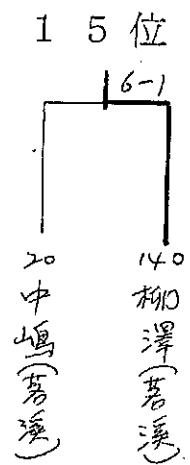
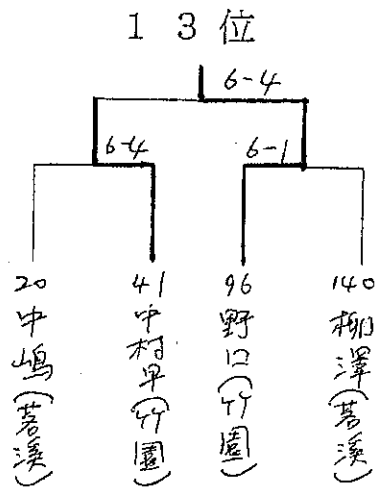
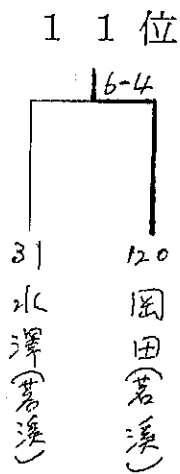
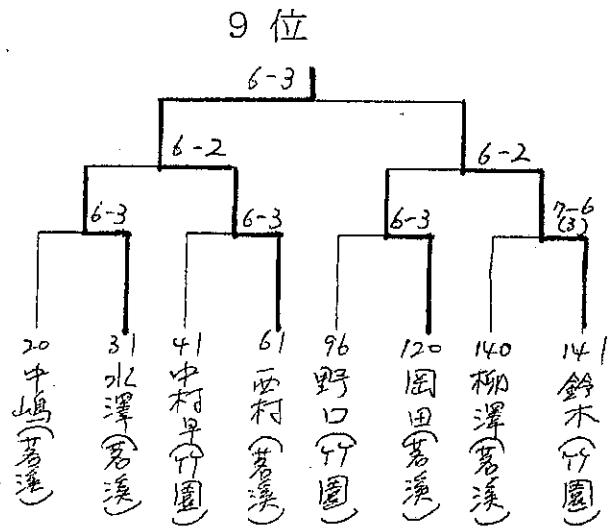
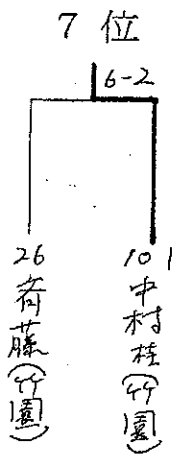
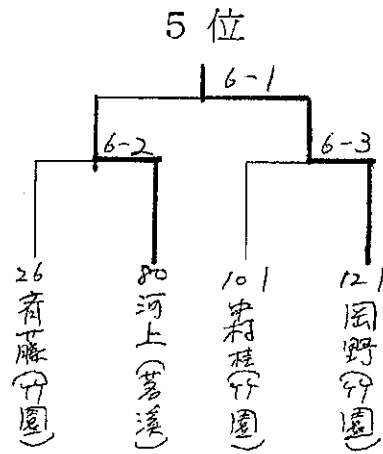
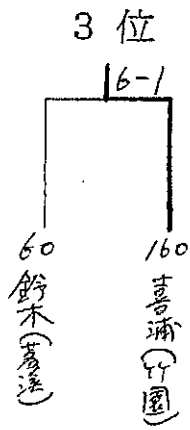

平成19年度関東高校テニス県西地区予選(女子ダブルス)

県西総合公園テニスコート

平成19年4月20日(金)~

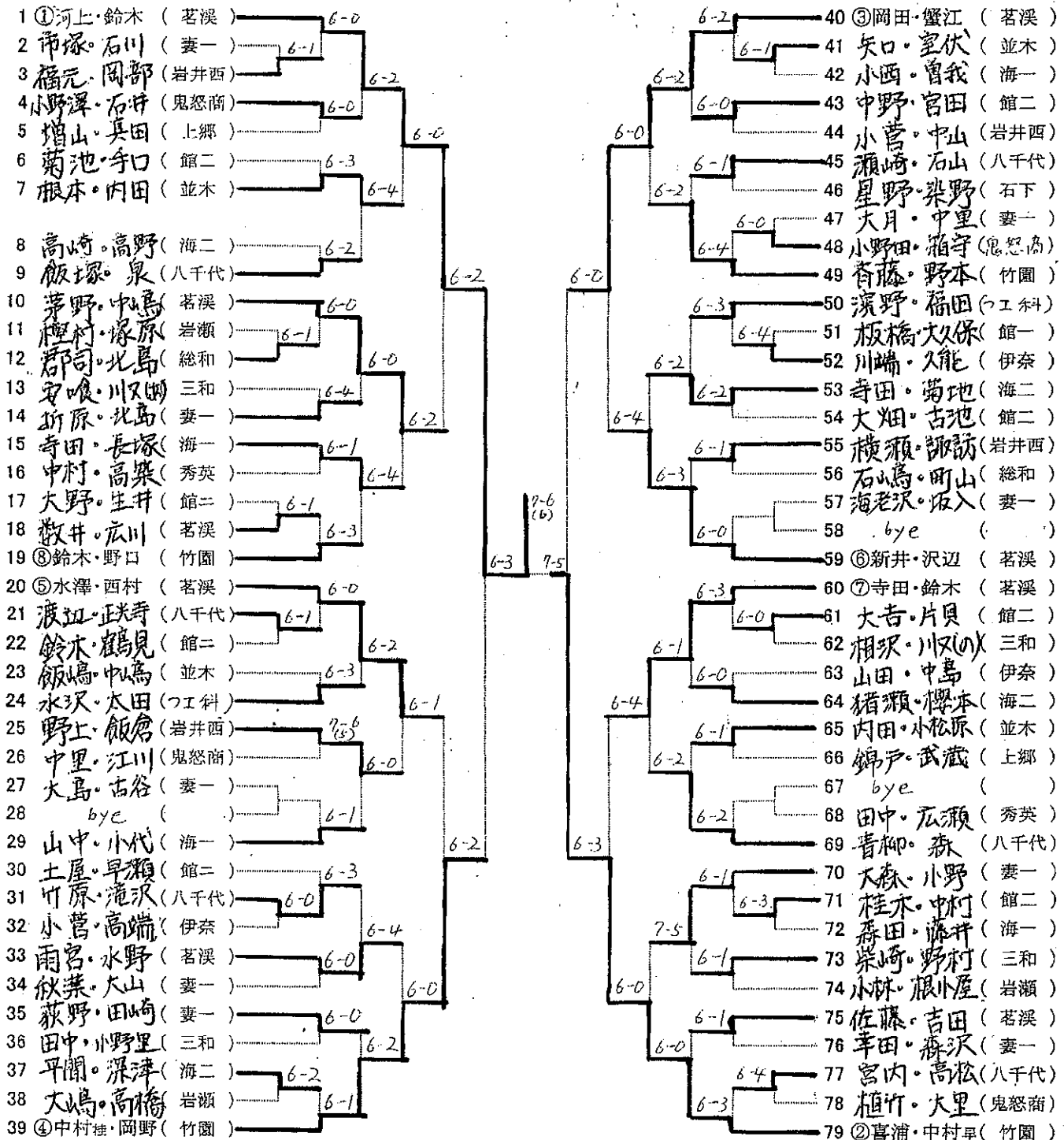

3 位

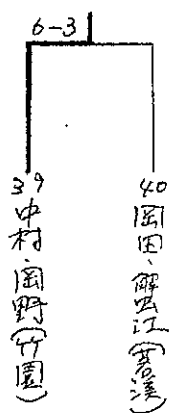

5 位

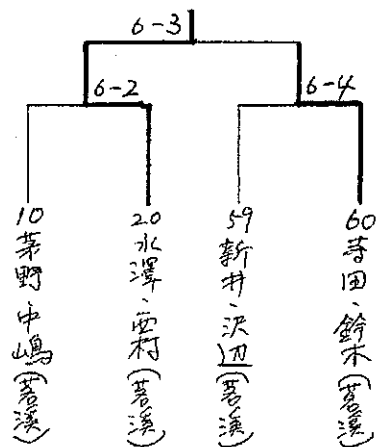

7 位

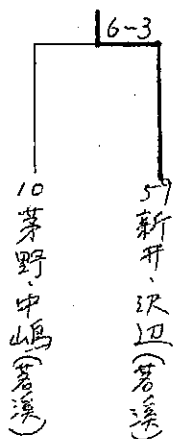

9 位

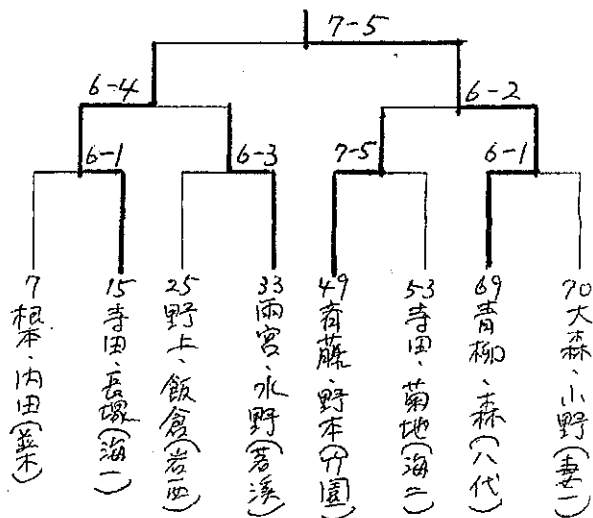

1 1 位

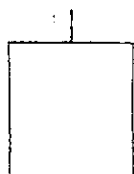

1 3 位

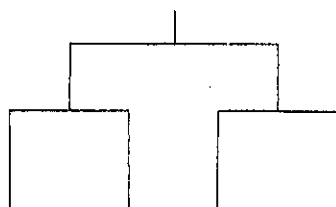

1 5 位

