

男子団体戦

本戦

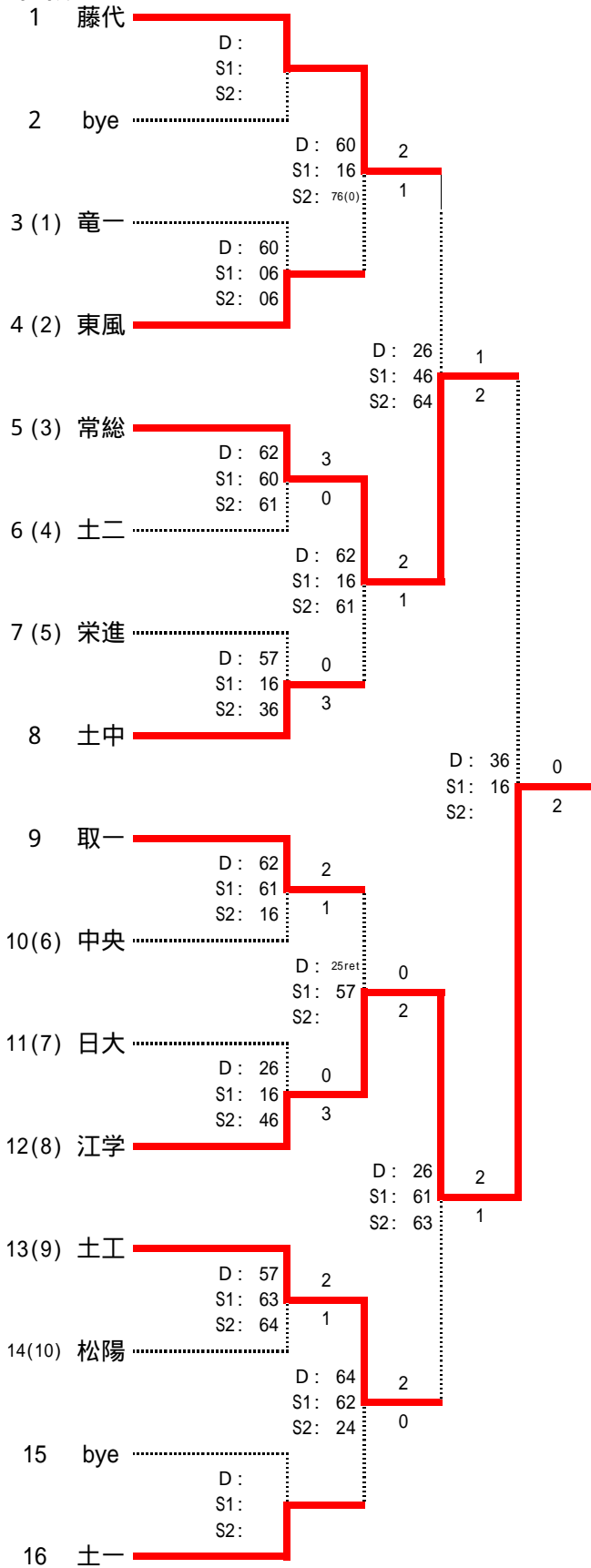

コンソレーション

なし

3位決定戦

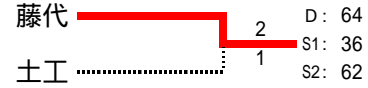

順位	学校名
1位	江学
2位	常総
3位	藤代
4位	土工

男子シングルス 1

ブロック	シート	番号	学校番号	選手番号	氏名	学校名	番号	学校番号	選手番号	氏名	学校名	シート	ブロック
1 ブロック	(1)	1	6	1	鬼澤	(江学)	145	4	1	藤原	(東牛)	(3)	9 ブロック
		2	22	1	今村	(土中)	146	15	14	物江	(竜一)		
		3	10	22	藏谷	(土一)	147	1	20	鹿毛	(日大)		
		4	4	28	伊原	(東牛)	148	10	24	藤田	(土一)		
		5	14	24	中村	(栄進)	149	6	19	村田	(江学)		
		6	15	7	永江	(竜一)	150	8	12	野澤	(中央)		
		7	1	14	高橋	(日大)	151	12	12	菊地(紘)	(土工)		
		8	3	6	伊野宮	(常総)	152	17	5	高橋	(藤代)		
		9	11	5	浅川	(土二)	153	22	11	齋藤	(土中)		
		10	19	8	幸田	(松陽)	154	10	6	藪中	(土一)		
		11	14	4	須永	(栄進)	155	18	8	長谷川	(取一)		
		12	8	15	大和田	(中央)	156	1	11	小野瀬	(日大)		
		13	10	19	横山	(土一)	157	14	7	松井	(栄進)		
		14	2	6	山下	(霞浦)	158	4	22	五十嵐	(東牛)		
		15	12	5	中田	(土工)	159	11	11	坂巻	(土二)		
		16	4	24	高木	(東牛)	160	3	12	米村	(常総)		
		17			bye		161			bye			
		18	21	4	鎌田	(東風)	162	6	17	北澤	(江学)		
2 ブロック	(16)	19	14	3	清水	(栄進)	163	22	13	岩本	(土中)	(14)	10 ブロック
		20	6	8	岡田(周)	(江学)	164	15	4	北澤	(竜一)		
		21	20	1	篠崎	(江総)	165	14	2	山瀬	(栄進)		
		22	22	2	中村	(土中)	166	19	1	海老原	(松陽)		
		23	1	3	松原	(日大)	167	4	12	齊藤(康)	(東牛)		
		24	11	10	尾形	(土二)	168	17	8	大野	(藤代)		
		25	10	7	杉元	(土一)	169	12	3	佐藤(雅)	(土工)		
		26	8	2	久保	(中央)	170	10	15	久保田	(土一)		
		27	4	8	片桐	(東牛)	171	1	2	古賀	(日大)		
		28	15	8	淀名和	(竜一)	172	18	3	斉藤	(取一)		
		29	4	15	杉本(康)	(東牛)	173	14	10	三澤	(栄進)		
		30	17	9	伊藤	(藤代)	174	11	1	吉村	(土二)		
		31	12	4	飯島	(土工)	175	22	12	為貝	(土中)		
		32	3	16	宮嶋	(常総)	176	6	2	山本(拓)	(江学)		
		33	16	1	小野寺	(竜南)	177	8	11	田中	(中央)		
		34	10	23	江越	(土一)	178	4	26	林	(東牛)		
		35	22	3	渡辺	(土中)	179	10	27	宮野	(土一)		
		36	18	1	畠山	(取一)	180	3	1	綿引	(常総)		
3 ブロック	(9)	37	4	5	宇土	(東牛)	181	4	7	齊藤(宇)	(東牛)	(11)	11 ブロック
		38	11	12	望月	(土二)	182	16	3	山崎	(竜南)		
		39	14	13	梅原	(栄進)	183	1	18	畠山	(日大)		
		40	6	18	中山	(江学)	184	18	6	中島	(取一)		
		41	1	8	塚本	(日大)	185	8	13	本多	(中央)		
		42	18	9	斉藤	(取一)	186	22	26	綿引	(土中)		
		43	8	5	押久保	(中央)	187	6	16	吉田	(江学)		
		44	10	13	清水	(土一)	188	14	6	飯島	(栄進)		
		45	3	20	中村	(常総)	189	3	13	橋元	(常総)		
		46	19	4	天野	(松陽)	190	19	3	宮崎	(松陽)		
		47	10	9	土田	(土一)	191	10	10	阿部	(土一)		
		48	6	9	小林	(江学)	192	15	5	玉田	(竜一)		
		49	15	2	佐久間	(竜一)	193	22	27	富田	(土中)		
		50	22	7	小原	(土中)	194	11	14	久保田	(土二)		
		51	4	17	荻原	(東牛)	195	6	6	谷口	(江学)		
		52	2	3	鳥羽	(霞浦)	196	4	13	齊藤(雄)	(東牛)		
		53			bye		197			bye			
		54	12	1	西崎	(土工)	198	12	7	小松塚	(土工)		
4 ブロック	(8)	55	1	7	安井	(日大)	199	10	11	鴻巣	(土一)	(6)	12 ブロック
		56			bye		200			bye			
		57	10	20	石橋	(土一)	201	21	3	小山	(東風)		
		58	22	5	和田	(土中)	202	4	20	秋田	(東牛)		
		59	3	2	石井	(常総)	203	14	23	伊藤(直)	(栄進)		
		60	4	18	北尾	(東牛)	204	3	8	谷川	(常総)		
		61	19	5	大野	(松陽)	205	1	9	関根	(日大)		
		62	14	5	近藤	(栄進)	206	11	7	秋山	(土二)		
		63	11	13	飯田	(土二)	207	17	6	飛田	(藤代)		
		64	12	6	小倉	(土工)	208	22	18	森(圭)	(土中)		
		65	10	4	西村	(土一)	209	3	17	山崎	(常総)		
		66	8	9	小池	(中央)	210	8	7	篠原	(中央)		
		67	6	21	山本(大)	(江学)	211	12	11	山本	(土工)		
		68	22	23	福田	(土中)	212	19	6	佐藤	(松陽)		
		69	15	12	石橋	(竜一)	213	10	26	堀添	(土一)		
		70	4	30	土屋	(東牛)	214	6	20	大和田	(江学)		
		71	16	2	阿部	(竜南)	215	22	6	宝谷	(土中)		
		72	2	2	大島	(霞浦)	216	4	3	石井	(東牛)		

H 2 7 年度関東東南地区予選会 注意！コート変更有！ 水郷、石岡柏原
4/18(土) B 1 6 ~ 8 まで(予定) 4/20(月)順位戦(A B C)

男子シングルス 2

ブロック	シート	番号	学校番号	選手番号	氏名	学校名	番号	学校番号	選手番号	氏名	学校名	シート	ブロック
5 ブロック	(5)	73	4	2	大久保	(東牛)	217	4	4	鶴岡	(東牛)	(7)	1 3 ブロック
		74	17	10	森下	(藤代)	218	22	25	中嶋	(土中)		
		75	15	10	増尾	(竜一)	219	1	19	野口	(日大)		
		76	3	15	安部	(常総)	220	2	8	武田	(霞浦)		
		77	22	21	野口	(土中)	221	6	10	岡田(柊)	(江学)		
		78	14	12	武山	(栄進)	222	8	6	常井	(中央)		
		79	11	9	岡部	(土二)	223	10	18	本多	(土一)		
		80	2	9	並木	(霞浦)	224	14	8	下野	(栄進)		
		81	1	10	向井	(日大)	225	18	5	明石	(取一)		
		82	19	7	永井	(松陽)	226	17	4	鈴木	(藤代)		
場所 水郷 テニス コート		83	14	16	竹村	(栄進)	227	11	3	江頭	(土二)	場所 石岡 柏原 テニス コート	
		84	6	13	齋藤	(江学)	228	3	9	梅谷	(常総)		
		85	22	14	小林	(土中)	229	21	6	富田	(東風)		
		86	10	5	武智	(土一)	230	4	19	眞田	(東牛)		
		87	18	7	青木	(取一)	231	1	6	酒井	(日大)		
		88	3	7	樋口	(常総)	232	15	13	菊池	(竜一)		
		89			bye		233			bye			
		90	8	8	内田	(中央)	234	14	18	片桐	(栄進)		
		91	1	17	渡辺	(日大)	235	17	2	伊藤	(藤代)		
		92			bye		236			bye			
6 ブロック		93	6	5	木村	(江学)	237	10	3	池	(土一)	場所 1 4 ブロック	
		94	4	11	根本	(東牛)	238	8	3	寺門	(中央)		
		95	22	15	増田	(土中)	239	22	4	鬼澤	(土中)		
		96	3	5	高田	(常総)	240	3	3	深谷	(常総)		
		97	18	4	後藤	(取一)	241	14	9	新田	(栄進)		
		98	14	19	植村	(栄進)	242	4	16	福地	(東牛)		
		99	2	5	竹野	(霞浦)	243	21	5	大賀	(東風)		
		100	15	3	猪狩	(竜一)	244	15	11	築紫	(竜一)		
		101	14	14	瀬尾	(栄進)	245	22	8	田村	(土中)		
		102	22	10	浅和	(土中)	246	11	2	小椋	(土二)		
場所 水郷 テニス コート		103	1	4	菊地	(日大)	247	10	12	中尾	(土一)	場所 石岡 柏原 テニス コート	
		104	8	10	山本	(中央)	248	6	4	廣瀬	(江学)		
		105	3	19	坂田	(常総)	249	1	13	山田	(日大)		
		106	4	29	田島	(東牛)	250	12	13	菊地(康)	(土工)		
		107	19	10	黒田	(松陽)	251	19	11	池津	(松陽)		
		108	10	1	杉田	(土一)	252	4	6	宮崎	(東牛)		
		109	17	1	木村	(藤代)	253	17	3	原田	(藤代)		
		110	12	9	光山	(土工)	254	19	9	大森	(松陽)		
		111	15	1	佐藤	(竜一)	255	4	27	引田	(東牛)		
		112	14	20	藤井	(栄進)	256	14	1	土井	(栄進)		
7 ブロック	(13)	113	4	14	出山	(東牛)	257	10	16	山内	(土一)	場所 1 5 ブロック	
		114	19	2	常木	(松陽)	258	3	10	朝比奈	(常総)		
		115	22	16	森	(土中)	259	22	9	梶浦	(土中)		
		116	10	14	清野	(土一)	260	8	4	久保田	(中央)		
		117	6	14	木暮	(江学)	261	1	1	小池	(日大)		
		118	4	9	水町	(東牛)	262	15	9	飯田	(竜一)		
		119	6	3	武内	(江学)	263	12	2	佐藤(涼)	(土工)		
		120	22	19	松崎	(土中)	264	6	7	藤枝	(江学)		
		121	3	4	池田	(常総)	265	18	2	尾内	(取一)		
		122	8	1	岡野	(中央)	266	11	8	石崎	(土二)		
場所 水郷 テニス コート		123	14	15	長谷川	(栄進)	267	2	4	渡辺(岳)	(霞浦)	場所 石岡 柏原 テニス コート	
		124	21	1	中村	(東風)	268	22	22	上等	(土中)		
		125	10	2	坂田	(土一)	269	4	10	奈良	(東牛)		
		126	1	5	布施	(日大)	270	3	14	矢田	(常総)		
		127	22	17	皆川	(土中)	271	6	15	倉井	(江学)		
		128			bye		272			bye			
		129	10	21	田中	(土一)	273	10	25	佐藤	(土一)		
		130	4	21	山口	(東牛)	274	14	11	佐久	(栄進)		
		131	14	22	伊藤(将)	(栄進)	275	1	12	清水	(日大)		
		132	15	6	大野	(竜一)	276	11	4	小林	(土二)		
8 ブロック		133	17	7	星野	(藤代)	277	3	11	大野	(常総)	場所 1 6 ブロック	
		134	21	2	堀	(東風)	278	2	7	小野塚	(霞浦)		
		135	11	6	安藤	(土二)	279	12	8	小島	(土工)		
		136	22	20	小泉	(土中)	280	4	23	山本	(東牛)		
		137	6	11	三瓶	(江学)	281	10	17	岩本	(土一)		
		138	14	17	宮本	(栄進)	282	1	16	松丸	(日大)		
		139	10	8	加賀	(土一)	283	14	21	堀切	(栄進)		
		140	4	25	川村	(東牛)	284	8	14	中村	(中央)		
		141	1	15	櫻村	(日大)	285	22	24	萩島	(土中)		
		142	3	18	新野	(常総)	286	17	11	増岡	(藤代)		
場所 水郷 テニス コート		143	12	10	大貫	(土工)	287	6	12	松本	(江学)	場所 石岡 柏原 テニス コート	
		144	2	1	森山	(霞浦)	288	23	1	申	(青江)		

関東高校テニス大会 男子順位戦

シングルス ベスト16選手

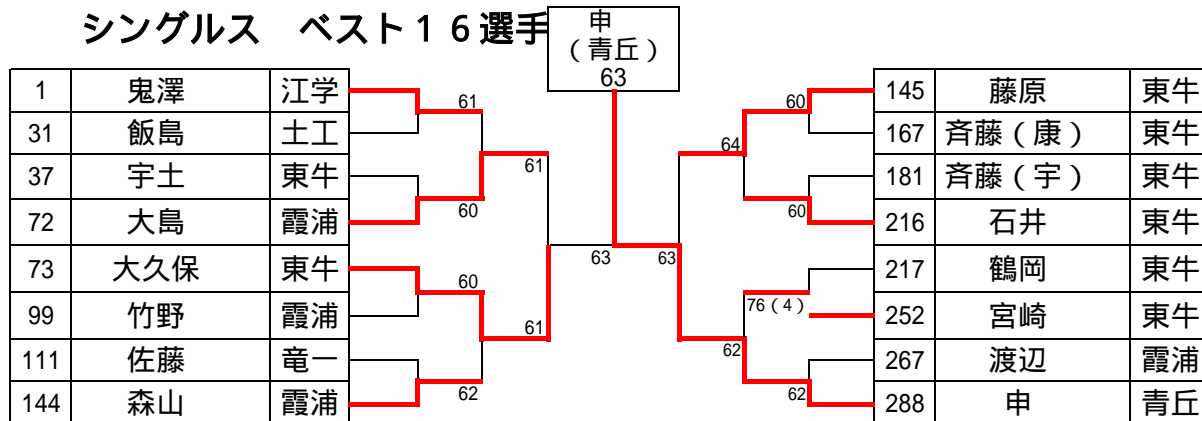

9位決め

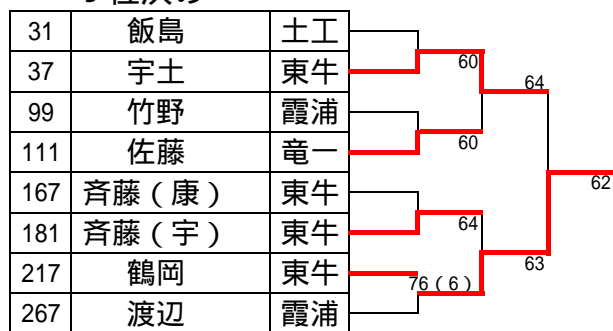

3位決め

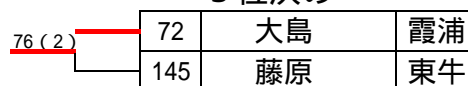

5位決め



11位決め

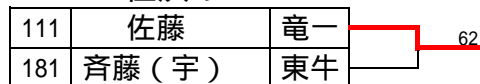

7位決め

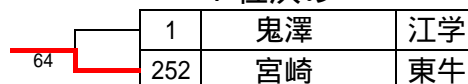

13位決め



最終順位

1	申	青丘
2	大久保	東牛
3	大島	霞浦
4	藤原	東牛
5	森山	霞浦
6	石井	東牛
7	宮崎	東牛
8	鬼澤	江学

9	鶴岡	東牛
10	宇土	東牛
11	佐藤	竜一
12	斉藤(宇)	東牛
13	斉藤(康)	東牛
14	飯島	土工
15	渡辺	霞浦
16	竹野	霞浦

15位決め

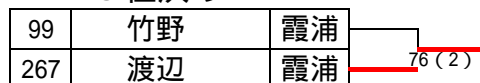

男子ダブルス

ブロック	シード	番号	学校番号	選手番号	氏名	学校名	番号	学校番号	選手番号	氏名	学校名	シード	ブロック
1 ブロック	(1)	1	4	1	古川・藤原	(東洋)	73	2	1	加藤・内田	(霞浦)	(3)	5 ブロック
		2			bye		74	4	16	土屋・田島	(東洋)		
		3	1	10	櫻村・野口	(日大)	75	22	9	萩島・野口	(土中)		
		4	10	11	江越・宮野	(土一)	76	8	7	山本・野澤	(中央)		
		5	19	6	幸田・池津	(松陽)	77	1	8	山田・松丸	(日大)		
		6	14	5	武山・瀬尾	(栄進)	78	17	5	飛田・森下	(藤代)		
		7	3	6	高田・梅谷	(常総)	79	10	8	中尾・蔵谷	(土一)		
		8	22	2	中村・鬼澤	(土中)	80	6	5	小林・岡田(将)	(江学)		
		9	6	9	中山・村田	(江学)	81	4	15	齊藤(雄)・秋田	(東洋)		
		10	10	3	加賀・阿部	(土一)	82	15	4	大野・淀名和	(竜一)		
		11	11	4	石崎・秋山	(土二)	83	22	12	小原・皆川	(土中)		
		12	4	11	北尾・川村	(東洋)	84	19	5	黒田・大森	(松陽)		
		13	15	2	猪狩・北澤	(竜一)	85	14	3	近藤・新田	(栄進)		
		14	21	2	堀・鎌田	(東風)	86	11	6	坂巻・望月	(土二)		
		15	14	7	飯島・三澤	(栄進)	87	12	4	大貫・山本	(土工)		
		16	8	2	寺門・篠原	(中央)	88	10	2	武智・池	(土一)		
		17			bye		89			bye			
		18	6	6	松本・齋藤	(江学)	90	18	4	青木・長谷川	(取一)		
2 ブロック	(8)	19	17	2	原田・伊藤	(藤代)	91	22	11	富田・上等	(土中)		6 ブロック
		20			bye		92			bye			
		21	4	9	根本・荻原	(東洋)	93	15	6	増尾・築紫	(竜一)		
		22	1	1	小池・古賀	(日大)	94	4	7	水町・奈良	(東洋)		
		23	3	1	綿引・矢田	(常総)	95	14	9	竹村・片桐	(栄進)		
		24	22	3	渡辺・宝谷	(土中)	96	10	7	杉元・藪中	(土一)		
		25	10	5	西村・土田	(土一)	97	11	1	小林・江頭	(土二)		
		26	6	7	木暮・吉田	(江学)	98	8	1	岡野・久保	(中央)		
		27	2	4	佐藤・渡辺(岳)	(霞浦)	99	18	1	畠山・尾内	(取一)		
		28	11	5	岡部・尾形	(土二)	100	4	6	片桐・齋藤(康)	(東洋)		
		29	1	6	塚本・向井	(日大)	101	19	2	海老原・佐藤	(松陽)		
		30	8	5	常井・小池	(中央)	102	1	3	菊地・安井	(日大)		
		31	12	1	西崎・飯島	(土工)	103	10	9	清野・横山	(土一)		
		32	21	3	大賀・富田	(東風)	104	14	8	長谷川・松井	(栄進)		
		33	22	4	和田・梶浦	(土中)	105	22	10	小泉・松崎	(土中)		
		34	14	10	橋村・伊藤(将)	(栄進)	106	12	7	小島・菊地(康)	(土工)		
		35	10	10	久保田・本多	(土一)	107	6	8	倉井・北澤	(江学)		
		36	4	3	宇土・大久保	(東洋)	108	2	3	森山・大島	(霞浦)	(6)	
3 ブロック	(5)	37	4	4	鶴岡・杉本(航)	(東洋)	109	4	5	齋藤(宇)・宮崎	(東洋)	(7)	7 ブロック
		38	17	4	大野・星野	(藤代)	110	15	5	永江・石橋	(竜一)		
		39	11	7	飯田・久保田	(土二)	111	6	10	大和田・山本(大)	(江学)		
		40	14	6	梅原・藤井	(栄進)	112	10	13	田中・佐藤	(土一)		
		41	18	2	斉藤・明石	(取一)	113	21	1	黒澤・中村	(東風)		
		42	4	13	林・山口	(東洋)	114	12	2	佐藤(涼)・佐藤(雅)	(土工)		
		43	8	4	押久保・大和田	(中央)	115	14	1	土井・山瀬	(栄進)		
		44	22	5	齋藤・浅和	(土中)	116	19	1	常木・大野	(松陽)		
		45	10	1	杉田・坂田	(土一)	117	11	3	安藤・浅川	(土二)		
		46	19	3	宮崎・天野	(松陽)	118	2	7	並木・武田	(霞浦)		
		47	3	2	深谷・朝比奈	(常総)	119	14	12	伊藤(直)・中村	(栄進)		
		48	6	1	鬼澤・岡田(周)	(江学)	120	4	12	高木・眞田	(東洋)		
		49	15	1	佐藤・佐久間	(竜一)	121	22	1	今村・田	(土中)		
		50	2	5	鳥羽・竹野	(霞浦)	122	17	1	藤原・木村	(藤代)		
		51	1	4	関根・酒井	(日大)	123	1	2	松原・布施	(日大)		
		52	14	2	須永・清水	(栄進)	124	3	3	宮嶋・米村	(常総)		
		53			bye		125			bye			
		54	12	3	中田・光山	(土工)	126	6	2	山本(拓)・廣瀬	(江学)		
4 ブロック	(4)	55	15	3	玉田・飯田	(竜一)	127	10	4	鴻巣・清水	(土一)		8 ブロック
		56			bye		128			bye			
		57	4	8	杉本(康)・出山	(東洋)	129	12	6	小松塚・菊地(旺)	(土工)		
		58	3	5	樋口・大野	(常総)	130	1	5	池島・鈴木	(日大)		
		59	22	6	増田・森	(土中)	131	11	2	小椋・吉村	(土二)		
		60	12	5	小倉・岡田	(土工)	132	4	10	福地・山本	(東洋)		
		61	6	3	武内・木村	(江学)	133	17	3	鈴木・高橋	(藤代)		
		62	19	4	多田・永井	(松陽)	134	14	4	下野・佐久	(栄進)		
		63	10	6	岩本・山内	(土一)	135	22	8	岩本・為貝	(土中)		
		64	16	1	阿部・小野寺	(竜南)	136	3	4	石井・池田	(常総)		
		65	22	7	小林・森(圭)	(土中)	137	1	7	小野瀬・清水	(日大)		
		66	18	3	後藤・中島	(取一)	138	8	3	内田・久保田	(中央)		
		67	4	14	引田・五十嵐	(東洋)	139	6	4	谷口・藤枝	(江学)		
		68	8	6	本多・田中	(中央)	140	2	6	山下・小野塚	(霞浦)		
		69	17	6	伊藤・増岡	(藤代)	141	10	12	石橋・藤田	(土一)		
		70	14	11	堀切・宮本	(栄進)	142	15	7	菊池・物江	(竜一)		
		71	1	9	畠山・高橋	(日大)	143			bye			
		72	2	2	下坂・島田	(霞浦)	144	4	2	出山・石井	(東洋)	(2)	

ダブルス ベスト8選

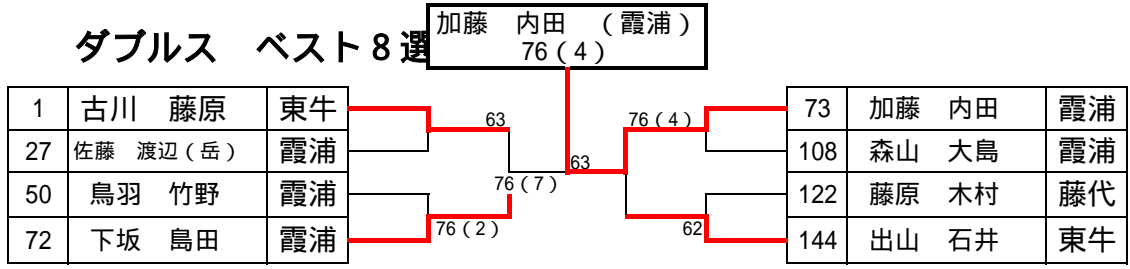

5位決め

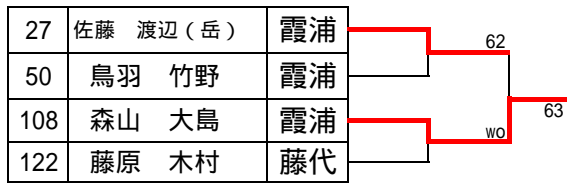

3位決め

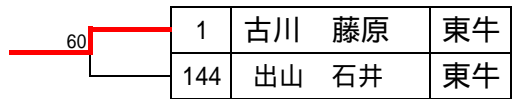

7位決め

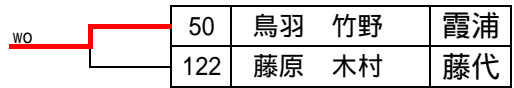

最終順位

1	加藤 内田	霞浦
2	下坂 島田	霞浦
3	古川 藤原	東牛
4	出山 石井	東牛
5	森山 大島	霞浦
6	佐藤 渡辺(岳)	霞浦
7	鳥羽 竹野	霞浦
8	藤原 木村	藤代

女子団体戦

本戦

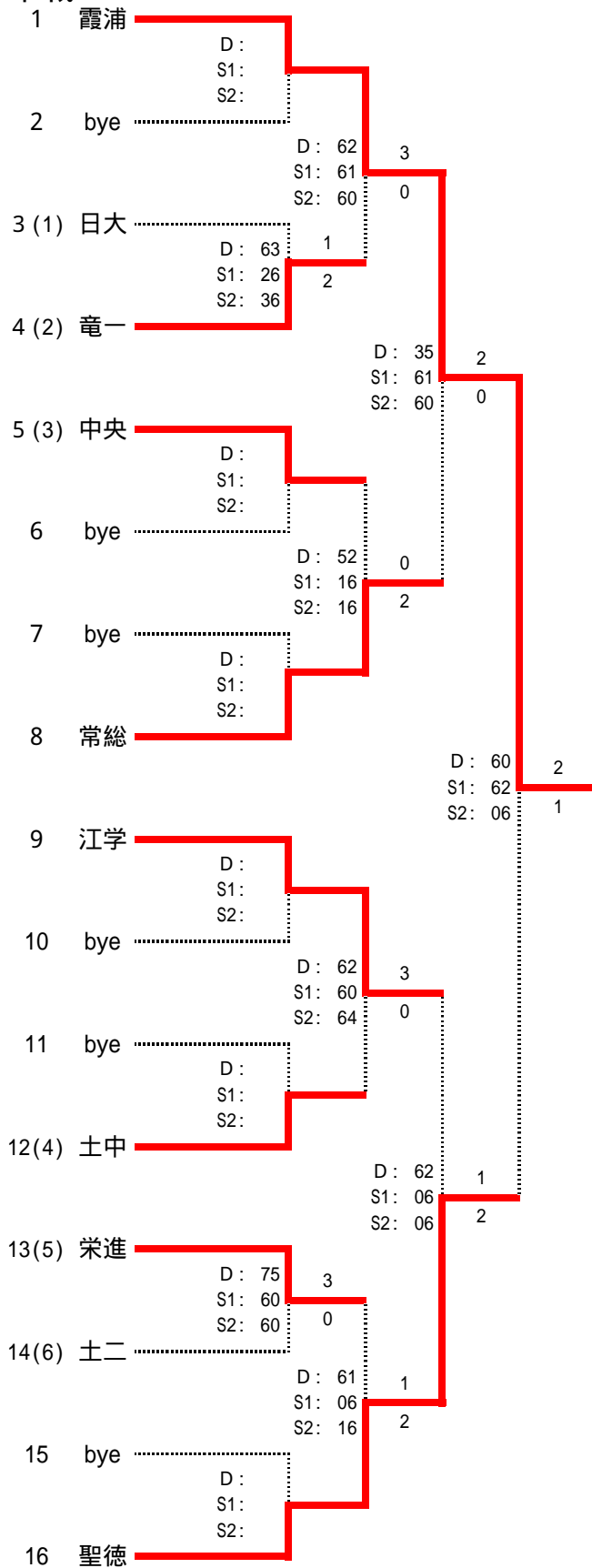

コンソレーション

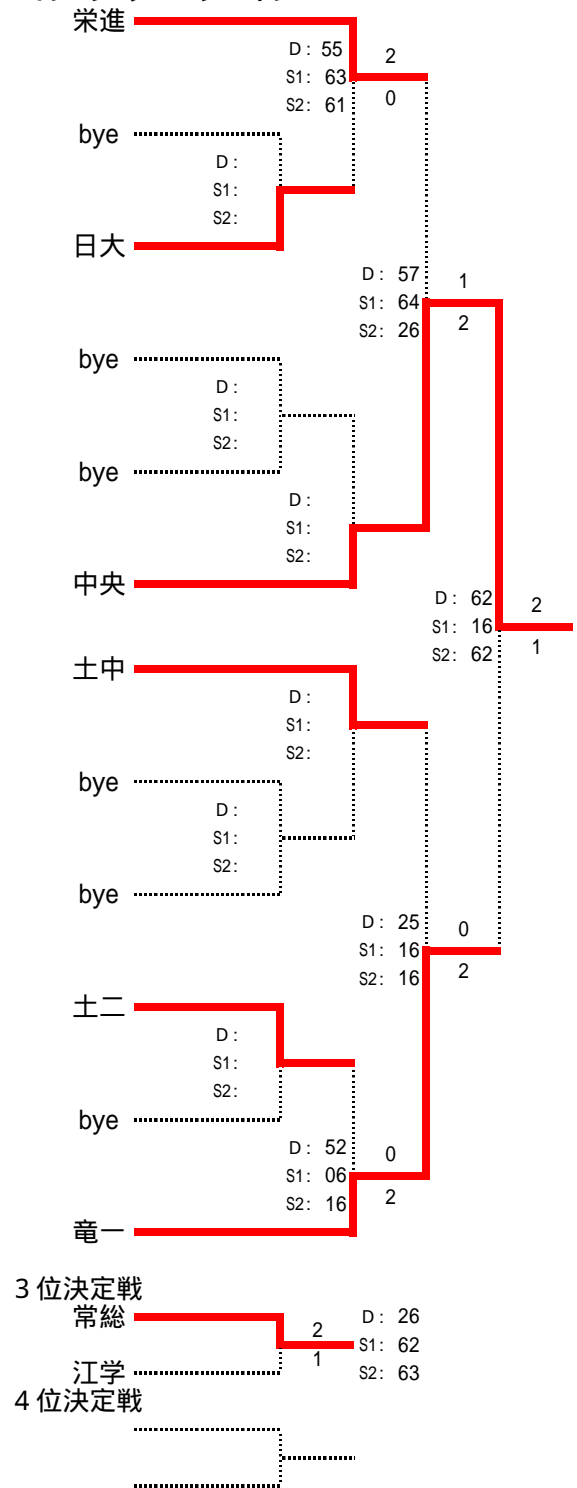

順位	学校名	順位	学校名
1位	霞浦	4位	江学
2位	聖徳	5位	中央
3位	常総		

本戦対戦済みであっても決定戦を行う

ブロック	シート	番号	学校番号	選手番号	氏名	学校名	番号	学校番号	選手番号	氏名	学校名	シート	ブロック			
1 ブロック	(1)	1	4	1	立山	(東洋)	97	5	1	堀江	(聖徳)	(3)	9 ブロック			
		2	15	9	河野	(竜一)	98	1	14	齋藤	(日大)					
		3	22	5	為貝	(土中)	99	6	17	小暮	(江学)					
		4	1	12	平下	(日大)	100	4	22	稲葉	(東洋)					
		5			bye		101			bye						
		6	8	5	小松崎	(中央)	102	14	7	沼尻	(栄進)			場所	東洋大牛久テニスコート	
		7	4	20	池田	(東洋)	103	15	11	平山	(竜一)					
		8			bye		104			bye						
		9	3	16	中根	(常総)	105	4	17	藤井	(東洋)					
		10	6	12	鈴木	(江学)	106	22	13	吉沼	(土中)					
		11			bye		107			bye						
		12	17	4	飯島	(藤代)	108	3	5	関	(常総)					
2 ブロック		13	17	2	岩田	(藤代)	109	4	7	塚田	(東洋)	場所	10 ブロック			
		14	22	4	土方	(土中)	110	8	2	奥谷	(中央)					
		15	13	1	鴻巣	(牛久)	111	22	3	小野崎	(土中)					
		16	4	8	石原	(東洋)	112	3	12	伴	(常総)					
		17			bye		113			bye						
		18	15	5	小松	(竜一)	114	15	2	佐久間	(竜一)			場所	東洋大牛久テニスコート	
		19	1	1	西原	(日大)	115	1	3	松本	(日大)					
		20			bye		116			bye						
		21	10	5	島名	(土一)	117	10	3	鈴木	(土一)					
		22	3	15	池田	(常総)	118	6	6	大宮	(江学)					
		23	4	18	宮崎	(東洋)	119	2	4	高木	(霞浦)					
		(16)	24	6	1	西野	(江学)	120	17	1	川浪					(藤代)
3 ブロック	(9)	25	10	2	荒木田	(土一)	121	2	2	谷上	(霞浦)					
		26	15	4	木村	(竜一)	122	14	3	近藤	(栄進)					
		27	19	3	石山	(松陽)	123	3	11	鈴木	(常総)					
		28	4	10	立野	(東洋)	124	22	6	相川	(土中)					
		29			bye		125			bye						
		30	3	8	渡辺	(常総)	126	11	3	中泉	(土二)	場所	東洋大牛久テニスコート			
		ABC テニスアカデミー	31	4	16	鹿野	(東洋)	127	19	2	北條			(松陽)		
			32			bye		128			bye					
			33	8	1	古谷野	(中央)	129	4	11	小川(日)			(東洋)		
			34	1	6	馬場(桃)	(日大)	130	1	5	新井			(日大)		
			35	6	2	岡田	(江学)	131	6	9	油谷			(江学)		
			36	16	2	伊藤	(竜南)	132	5	3	齋藤			(聖徳)		
4 ブロック			37	10	6	井元	(土一)	133	13	2	谷田			(牛久)	場所	12 ブロック
			38			bye		134			bye					
			39	3	10	小松崎	(常総)	135	3	14	中村			(常総)		
			40	6	10	熊谷	(江学)	136	16	1	鈴木			(竜南)		
			41			bye		137			bye					
			42	1	7	馬場(絵)	(日大)	138	1	8	小沼	(日大)	場所	東洋大牛久テニスコート		
		ABC テニスアカデミー	43	22	1	大坪	(土中)	139	15	7	安齋	(竜一)				
			44			bye		140			bye					
			45	11	4	滝田	(土二)	141	6	11	大島	(江学)				
			46	4	23	近江	(東洋)	142	11	5	菊池	(土二)				
			47	14	10	伊藤	(栄進)	143	22	12	杉崎	(土中)				
			(8)	48	2	1	押野	(霞浦)	144	4	5	羽柴				

木村(土一) 64

76(3)

5 ブロック	(5)	49	4	4	高野	(東洋)		1 3 ブロック	
		50	22	8	近藤	(土中)			
		51	6	15	筒井	(江学)			
		52	1	10	渋谷	(日大)			
		53				bye			
	場所	A B C テ ニ ス ア カ デ ミ ー	54	3	13	天沼			(常総)
			55	4	21	室町			(東洋)
			56						bye
			57	14	6	蛭名			(栄進)
			58	15	8	吉野			(竜一)
			59						bye
			60	18	1	杉山			(取一)
			6 ブロック		61	1			4
62					8	3	中村梓	(中央)	
63					6	3	武末	(江学)	
64					4	13	田崎	(東洋)	
65								bye	
場所	A B C テ ニ ス ア カ デ ミ ー	66		14	2	大場	(栄進)		
		67		11	1	太刀川	(土二)		
		68					bye		
		69		4	14	松本	(東洋)		
		70		17	5	酒井	(藤代)		
		71		15	1	村松	(竜一)		
		72		3	2	竹内	(常総)		
		7 ブロック		(12)	73	5	2	飯田	(聖徳)
			74		4	24	井上	(東洋)	
			75		1	11	酒井	(日大)	
			76		3	3	松村	(常総)	
			77					bye	
場所	A B C テ ニ ス ア カ デ ミ ー		78	22	14	長島	(土中)		
			79	14	4	高増	(栄進)		
			80				bye		
			81	19	1	君和田	(松陽)		
			82	11	2	城取	(土二)		
			83	6	8	萩原	(江学)		
			84	4	12	小川(未)	(東洋)		
			8 ブロック		85	10	8	小林	(土一)
		86						bye	
		87			18	2	海老原	(取一)	
		88			22	11	青木	(土中)	
		89						bye	
場所	A B C テ ニ ス ア カ デ ミ ー	90		6	4	福田	(江学)		
		91		3	9	山崎	(常総)		
		92					bye		
		93		14	8	佐藤	(栄進)		
		94		15	10	野村	(竜一)		
		95		13	3	秋田	(牛久)		
		96		4	3	奥野矢	(東洋)		
		1 4 ブロック			145	10	1	木村	(土一)
			146		1	13	大林	(日大)	
			147		4	19	塚本	(東洋)	
			148		21	1	石橋	(東風)	
			149					bye	
場所	東 洋 大 牛 久 テ ニ ス コ ー ト		150	6	13	石垣	(江学)		
			151	8	4	佐藤	(中央)		
			152				bye		
			153	4	15	瀬田	(東洋)		
			154	22	10	荒木	(土中)		
			155				bye		
			156	3	7	菅原	(常総)		
			157	22	7	田崎	(土中)		
		158	3	6	柴田	(常総)			
		159	15	3	澤畑	(竜一)			
		160	6	7	大川	(江学)			
		161				bye			
1 5 ブロック		162	2	3	森川	(霞浦)			
		163	17	3	桑原	(藤代)			
		164				bye			
		165	14	9	糸賀	(栄進)			
		166	8	7	中村百	(中央)			
	場所	東 洋 大 牛 久 テ ニ ス コ ー ト	167	6	14	大窪	(江学)		
			168	4	6	柳澤	(東洋)		
			169	14	1	酒井	(栄進)		
			170	6	5	熊倉	(江学)		
			171	11	6	平	(土二)		
			172	1	2	仙石	(日大)		
			173				bye		
			174	4	9	三橋	(東洋)		
175			22	9	清水	(土中)			
176						bye			
177			10	4	葺田	(土一)			
178						bye			
1 6 ブロック		179	3	1	高橋	(常総)			
		180	15	6	小倉	(竜一)			
		181	10	7	三浦	(土一)			
		182				bye			
		183	8	6	斉藤	(中央)			
	場所	東 洋 大 牛 久 テ ニ ス コ ー ト	184	3	4	平塚	(常総)		
			185				bye		
			186	14	5	大橋	(栄進)		
			187	1	9	山内	(日大)		
			188				bye		
			189	22	2	星野	(土中)		
			190	6	16	北森	(江学)		
			191	5	4	豊島	(聖徳)		
192			4	2	苅谷	(東洋)			

関東高校テニス大会 女子順位戦

シングルス ベスト16選手

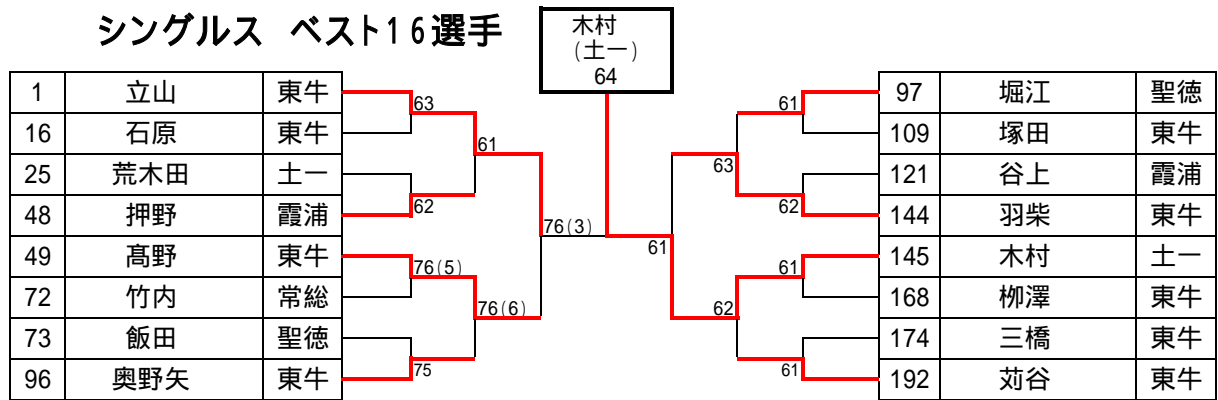

9位決め



3位決め

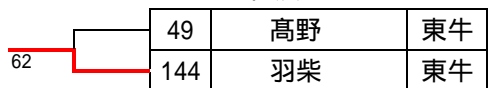

5位決め



11位決め

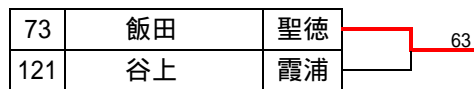

7位決め

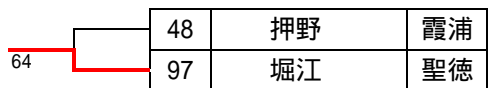

13位決め



最終順位

1	木村	土一
2	立山	東牛
3	羽柴	東牛
4	高野	東牛
5	苅谷	東牛
6	奥野矢	東牛
7	堀江	聖徳
8	押野	霞浦

9	柳澤	東牛
10	石原	東牛
11	飯田	聖徳
12	谷上	霞浦
13	竹内	常総
14	三橋	東牛
15	塚田	東牛
16	荒木田	土一

15位決め

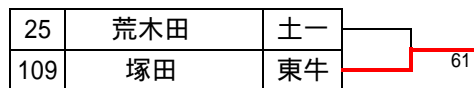

ブロック	シード	番号	学校番号	選手番号	氏名	学校名	番号	学校番号	選手番号	氏名	学校名	シード	ブロック
1 ブロック	(1)	1	4	1	立山・高野	(東洋)	41	10	1	木村(み)・関	(土一)	(3)	5 ブロック
		2	8	4	佐藤・中村美	(中央)	42	4	11	塚本・近江	(東洋)		
		3	6	8	小暮・北森	(江学)	43	1	5	山内・渋谷	(日大)		
		4	1	7	大林・齋藤	(日大)	44	11	1	太刀川・平	(土二)		
		5	17	3	飯島・酒井	(藤代)	45	6	5	熊谷・福田	(江学)		
		6	4	9	池田・室町	(東洋)	46	3	4	平塚・山崎	(常総)		
		7	22	1	今井・土方	(土中)	47	18	1	杉山・海老原	(取一)		
		8	3	5	渡辺・菅原	(常総)	48	4	8	立野・瀬田	(東洋)		
		9			bye		49			bye			
		10	14	3	大橋・姥名	(栄進)	50	8	3	小松崎・中村百	(中央)		
2 ブロック		11	22	5	近藤・吉沼	(土中)	51	14	2	近藤・高増	(栄進)		6 ブロック
		12	11	2	城取・滝田	(土二)	52	1	3	小貫・馬場(桃)	(日大)		
		13	4	4	塚田・石原	(東洋)	53	11	3	中泉・菊池	(土二)		
		14	10	2	鈴木・荒木田	(土一)	54	15	1	村松・佐久間	(竜一)		
		15	13	1	鴻巣・谷田	(牛久)	55	22	6	田崎・清水	(土中)		
		16	6	1	西野・武末	(江学)	56			bye			
		17	1	1	西原・仙石	(日大)	57	3	2	松村・柴田	(常総)		
		18	4	6	鹿野・藤井	(東洋)	58	4	5	三橋・松本	(東洋)		
		19	3	3	関・伴	(常総)	59	6	6	鈴木・石垣	(江学)		
		(8)	20	8	1	古谷野・奥谷	(中央)	60	17	1	森・川浪	(藤代)	
3 ブロック	(5)	21	4	3	柳澤・小川(未)	(東洋)	61	5	1	堀江・飯田	(聖徳)	(7)	7 ブロック
		22	10	5	三浦・小林	(土一)	62	4	7	小川(日)・宮崎	(東洋)		
		23	3	6	天沼・中根	(常総)	63	16	1	鈴木・伊藤	(竜南)		
		24	15	2	澤畑・木村	(竜一)	64	22	7	長島・杉崎	(土中)		
		25	6	2	大川・熊倉	(江学)	65	6	3	岡田・大宮	(江学)		
		26	17	2	桑原・岩田	(藤代)	66	15	5	河野・野村	(竜一)		
		27	14	1	酒井・大場	(栄進)	67	3	1	高橋・竹内	(常総)		
		28	22	3	荒木・青木	(土中)	68	1	2	松本・新井	(日大)		
		29			bye		69	10	3	葦田・島名	(土一)		
		30	19	1	君和田・北條	(松陽)	70	2	2	森川・高木	(霞浦)		
4 ブロック		31	10	4	木村(文)・井元	(土一)	71	15	3	小松・小倉	(竜一)		8 ブロック
		32			bye		72			bye			
		33	15	4	安齋・吉野	(竜一)	73	6	4	萩原・油谷	(江学)		
		34	22	2	小野崎・星野	(土中)	74	1	6	酒井・平下	(日大)		
		35	1	4	馬場(絵)・小沼	(日大)	75	8	2	中村梓・斉藤	(中央)		
		36	4	10	田崎・稲葉	(東洋)	76	22	4	為貝・相川	(土中)		
		37	14	5	糸賀・伊藤	(栄進)	77	3	7	鈴木・小松崎	(常総)		
		38	3	8	中村・池田	(常総)	78	14	4	沼尻・佐藤	(栄進)		
		39	6	7	大島・大窪	(江学)	79	5	2	齊藤・豊島	(聖徳)		
		(4)	40	2	1	野村・押野	(霞浦)	80	4	2	奥野矢・羽柴	(東洋)	

立山・高野
(東洋)

関東テニス大会 女子順位戦

ダブルス ベスト8選手

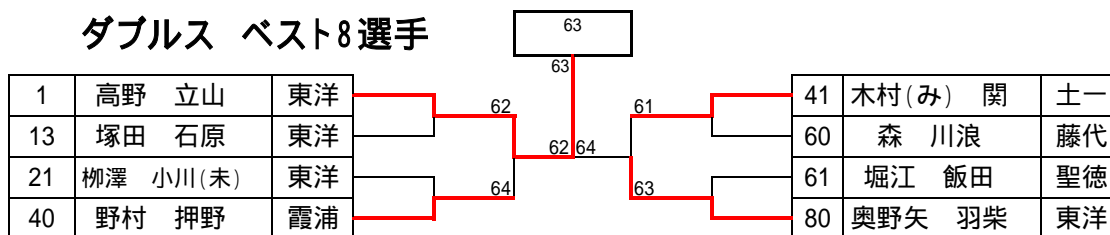

5位決め

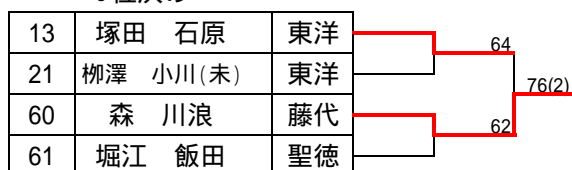

3位決め

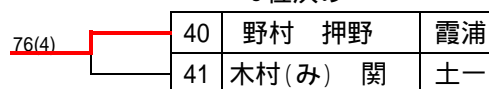

7位決め

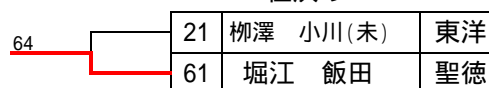

最終順位

1	高野 立山	東洋
2	奥野矢 羽柴	東洋
3	野村 押野	霞浦
4	木村(み) 関	土一
5	森 川浪	藤代
6	塚田 石原	東洋
7	堀江 飯田	聖徳
8	柳澤 小川(未)	東洋