

男子団体戦

本戦

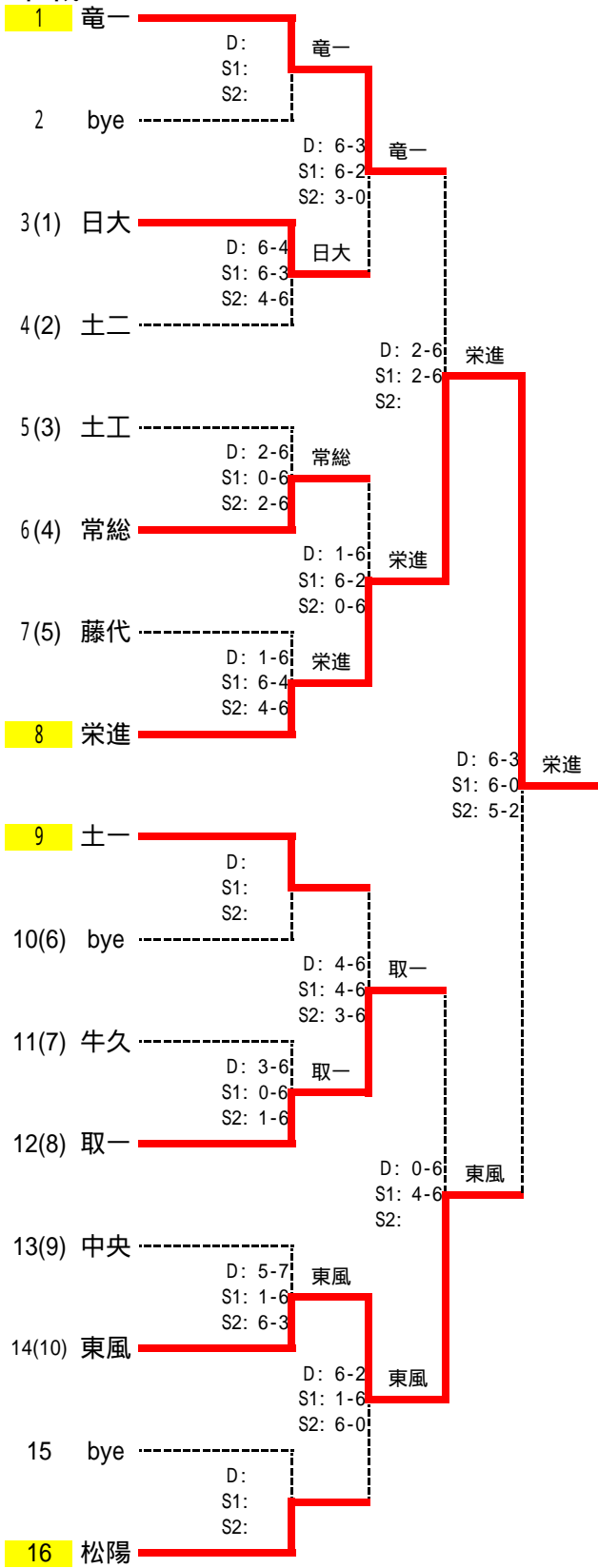

コンソレーション

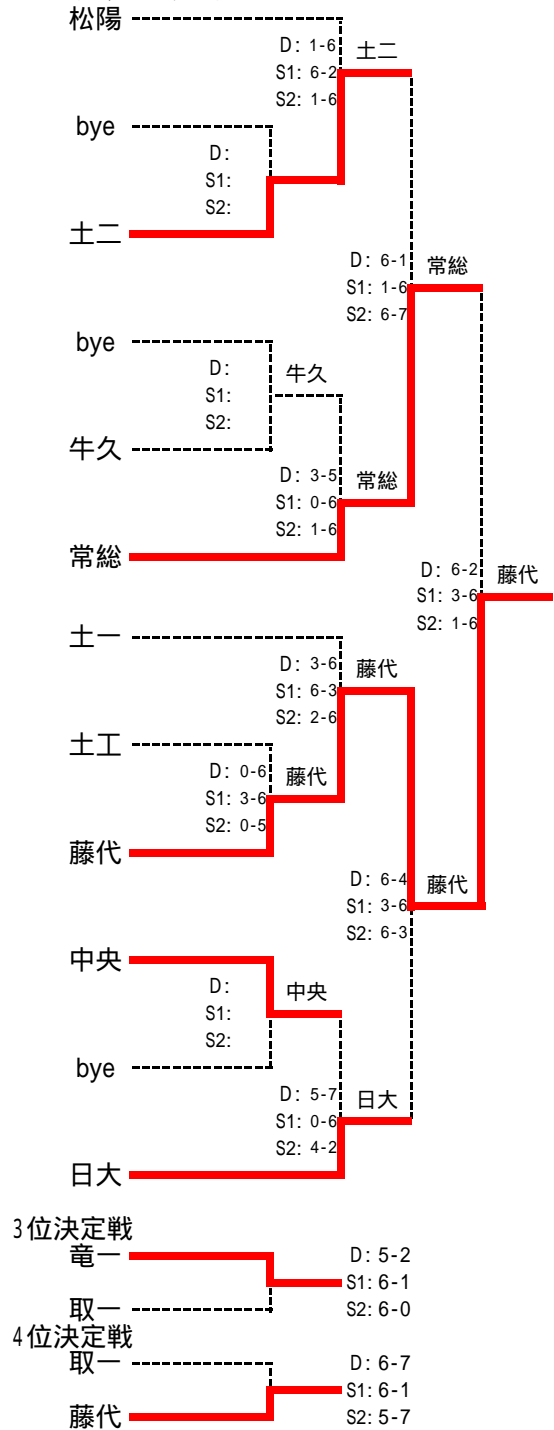

順位	学校名
1位	栄進
2位	東風
3位	竜一
4位	藤代

男子シングルス 1

ブロック	シード	番号	学校番号	選手番号	氏名	学校名	番号	学校番号	選手番号	氏名	学校名	シード	ブロック
1 ブロック	(1)	1	2	5	山瀬	(霞浦)	129	2	3	上吉原	(霞浦)	(3)	9 ブロック
		2			bye		130			bye			
		3	15	22	前田	(竜一)	131	21	11	関	(東風)		
		4	10	19	鈴木(俊)	(土一)	132	18	9	及川	(取一)		
		5			bye		133	15	18	高橋(龍)	(竜一)		
		6	4	23	岩田	(東牛)	134	19	19	木村	(松陽)		
		7	11	6	原	(土二)	135	17	8	工藤	(藤代)		
		8	8	13	佐川	(中央)	136	14	21	矢崎	(栄進)		
		9	2	13	土田	(霞浦)	137	13	9	矢口	(牛久)		
		10	14	24	永井	(栄進)	138	10	2	小林	(土一)		
		11	15	20	曾雌	(竜一)	139	11	13	西川	(土二)		
		12	6	25	堀	(江学)	140	19	18	大野	(松陽)		
		13	3	6	小林	(常総)	22	8	10	萩谷	(中央)		
		14	4	19	秋葉	(東牛)	142	6	14	森田	(江学)		
		15	19	1	池田	(松陽)	143	4	21	中崎	(東牛)		
		16	6	16	檜山	(江学)	144	3	7	菊池	(常総)		
2 ブロック		17	17	1	佐藤	(藤代)	145	4	4	栗山	(東牛)		10 ブロック
		18	6	17	菅原	(江学)	146	22	2	金井	(土中)		
		19	21	1	宇佐美	(東風)	147	6	4	正木	(江学)		
		20	10	10	一色	(土一)	148	8	1	山田	(中央)		
		21	4	5	木皿	(東牛)	149	10	4	吉村	(土一)		
		22	1	1	田口	(日大)	150	11	1	渡邊	(土二)		
		23	18	1	佐藤	(取一)	151	13	1	平井	(牛久)		
		24	15	7	渡部	(竜一)	152	15	3	青柳	(竜一)		
		25	19	4	斉藤	(松陽)	153	18	7	酒詰	(取一)		
		26	2	11	川崎	(霞浦)	154	4	12	竹田	(東牛)		
		27	8	2	岡崎	(中央)	155	10	12	宮本(真)	(土一)		
		28	4	14	古賀	(東牛)	156	6	19	堀江	(江学)		
		29	19	2	鈴木	(松陽)	157	21	10	櫻井	(東風)		
		30	11	14	荘司	(土二)	158	19	6	中田	(松陽)		
		31	14	1	鈴木	(栄進)	159	3	11	橋本	(常総)		
		32	6	3	浅川	(江学)	160	14	3	赤荻	(栄進)	(14)	
3 ブロック	(9)	33	19	3	小林	(松陽)	161	2	4	横山	(霞浦)	(11)	11 ブロック
		34	1	11	近藤	(日大)	162	19	9	大塚	(松陽)		
		35	15	6	大林	(竜一)	163	21	9	草刈	(東風)		
		36	18	8	大塚	(取一)	164	15	13	磯部	(竜一)		
		37	4	20	齋田	(東牛)	165	14	9	新田	(栄進)		
		38	6	21	齋藤	(江学)	166	4	10	飯島	(東牛)		
		39	14	12	菅澤	(栄進)	167	19	7	嶋田	(松陽)		
		40	21	4	森川	(東風)	168	18	4	谷川	(取一)		
		41	3	3	赤壁	(常総)	169	15	10	高橋(大)	(竜一)		
		42	17	4	天津	(藤代)	170	12	3	中村	(土工)		
		43	8	7	中山	(中央)	171	14	8	永瀬	(栄進)		
		44	11	5	浅野	(土二)	172	8	4	細谷	(中央)		
		45	2	10	島田	(霞浦)	173	10	7	岡野	(土一)		
		46	10	11	藤井	(土一)	174	6	10	庄野	(江学)		
		47	6	11	辻田	(江学)	175	4	8	石塚	(東牛)		
		48	12	2	荏原	(土工)	176	1	3	里見	(日大)		
4 ブロック		49	1	5	中山	(日大)	177	11	12	湯澤	(土二)		12 ブロック
		50	21	5	小野	(東風)	178	3	5	吉田	(常総)		
		51	3	8	岩本	(常総)	179	15	12	鈴木	(竜一)		
		52	20	2	高須	(江総)	180	2	12	伊藤	(霞浦)		
		53	6	12	滝川	(江学)	181	10	9	笹目	(土一)		
		54	14	13	鳥飼	(栄進)	182	4	9	小林	(東牛)		
		55	8	8	山口	(中央)	183	8	4	細谷	(中央)		
		56	13	5	木村	(牛久)	184	1	7	平出	(日大)		
		57	12	4	吉山	(土工)	185	14	17	船橋	(栄進)		
		58	15	5	成島	(竜一)	186	13	7	杉田	(牛久)		
		59	11	11	仙波	(土二)	187	21	7	高橋	(東風)		
		60	14	14	坂上	(栄進)	188	19	8	八木下	(松陽)		
		61	10	16	内藤	(土一)	189	17	9	麻生	(藤代)		
		62	19	5	田口	(松陽)	190	15	15	山本	(竜一)		
		63			bye		191			bye			
		64	4	1	矢口	(東牛)	192	6	1	紀国	(江学)	(6)	

男子シングルス 2

ブロック	シード	番号	学校番号	選手番号	氏名	学校名	番号	学校番号	選手番号	氏名	学校名	シード	ブロック
5 ブロック	(5)	65	2	6	鈴木	(霞浦)	193	15	1	佐熊	(竜一)	(7)	1 3 ブロック
		66			bye		194	4	24	村中	(東牛)		
		67	6	15	徳島	(江学)	195	14	16	保坂	(栄進)		
		68	14	18	池島	(栄進)	196	10	15	早川	(土一)		
		69	8	11	磯	(中央)	197	19	14	廣瀬	(松陽)		
		70	10	14	田中	(土一)	198	14	15	秋本	(栄進)		
		71	11	9	藤原	(土二)	199	17	6	相原	(藤代)		
		72	19	10	繁田	(松陽)	200	13	6	武田	(牛久)		
		73	4	16	長瀬	(東牛)	201	21	6	久保田	(東風)		
		74	13	8	舞田	(牛久)	202	19	13	柳田(明)	(松陽)		
		75	12	5	千葉	(土工)	203	11	4	鈴木	(土二)		
		76	18	3	飯泉	(取一)	204	6	22	三原	(江学)		
		77	14	19	周防	(栄進)	205	4	18	大貫	(東牛)		
6 ブロック	(6)	81	8	5	大津	(中央)	206	2	7	福地	(霞浦)	(8)	1 4 ブロック
		82	15	9	養島	(竜一)	207	6	5	牧野	(江学)		
		83	4	7	古澤	(東牛)	208	1	6	斉藤	(日大)		
		84	10	6	宮本(智)	(土一)	209	19	15	雪	(松陽)		
		85	13	3	河村	(牛久)	210	15	11	横島	(竜一)		
		86	17	3	朝日向	(藤代)	211	18	5	柳澤	(取一)		
		87	2	9	大畠	(霞浦)	212	6	6	大谷	(江学)		
		88	4	22	嶺	(東牛)	213	14	11	飯泉	(栄進)		
		89	3	1	安田	(常総)	214	8	6	是枝	(中央)		
		90	14	6	東海	(栄進)	215	21	3	齊藤	(東風)		
		91	13	4	川村	(牛久)	216	10	8	鈴木(健)	(土一)		
		92	15	8	中井	(竜一)	217	14	10	清水	(栄進)		
		93	10	18	嶋村	(土一)	218	3	9	柴崎	(常総)		
7 ブロック	(7)	94	11	8	松本	(土二)	219	15	14	高橋(寿)	(竜一)	(9)	1 5 ブロック
		95	14	7	リャボフ	(栄進)	220	6	20	石塚	(江学)		
		96	6	2	久保	(江学)	221	10	17	江越	(土一)		
		97	10	1	岡田	(土一)	222	1	4	下地	(日大)		
		98	8	12	奥川	(中央)	223			bye			
		99	2	8	金城	(霞浦)	224	4	2	篠原	(東牛)		
		100	3	4	上方	(常総)	225	4	3	伊藤	(東牛)		
		101	4	15	上野	(東牛)	226	17	10	中島	(藤代)		
		102	6	8	鷲谷	(江学)	227	14	4	大野	(栄進)		
		103	11	10	外塚	(土二)	228	1	2	竹内	(日大)		
		104	12	1	石川	(土工)	229	19	16	逸見	(松陽)		
		105	13	2	鈴木	(牛久)	230	6	18	石川	(江学)		
		106	14	5	弘中	(栄進)	231	18	2	池田	(取一)		
8 ブロック	(8)	107	15	2	井原	(竜一)	232	11	2	辻	(土二)	(10)	1 6 ブロック
		108	19	11	田中	(松陽)	233	10	5	趙	(土一)		
		109	4	6	水野	(東牛)	234	8	3	永井	(中央)		
		110	9	1	久保田	(小川)	235	6	9	中野	(江学)		
		111	17	2	小更	(藤代)	236	3	2	山崎	(常総)		
		112	20	1	岡野	(江総)	237	14	2	宇都宮	(栄進)		
		113	19	12	友保	(松陽)	238	4	11	宮里	(東牛)		
		114	18	6	海老原	(取一)	239	21	2	小松崎	(東風)		
		115	21	8	堀	(東風)	240	15	4	田邊	(竜一)		
		116	11	3	山田	(土二)	241	6	7	成田	(江学)		
		117	14	20	安部	(栄進)	242	1	9	緑川	(日大)		
		118	6	13	手塚	(江学)	243	15	19	宮崎	(竜一)		
		119	17	7	広瀬	(藤代)	244	10	3	堀	(土一)		
120	4	17	原田	(東牛)	245	14	23	内海	(栄進)				
121	15	17	奥	(竜一)	246	4	13	田中	(東牛)				
122	10	13	細田	(土一)	247	3	10	菅澤	(常総)				
123	12	6	山口	(土工)	248	1	10	金崎	(日大)				
124	6	23	神谷	(江学)	249	11	7	長谷川	(土二)				
125	8	14	齋藤	(中央)	250	19	17	柳田(賢)	(松陽)				
126	1	8	山代	(日大)	251	15	21	羽田	(竜一)				
127			bye		252	14	22	河野	(栄進)				
128	2	2	小黒	(霞浦)	253	20	3	松延	(江総)				
					254	6	24	中村	(江学)				
					255			bye					
					256	2	1	高橋	(霞浦)				

関東テニス大会 順位戦 男子

ベスト16選手

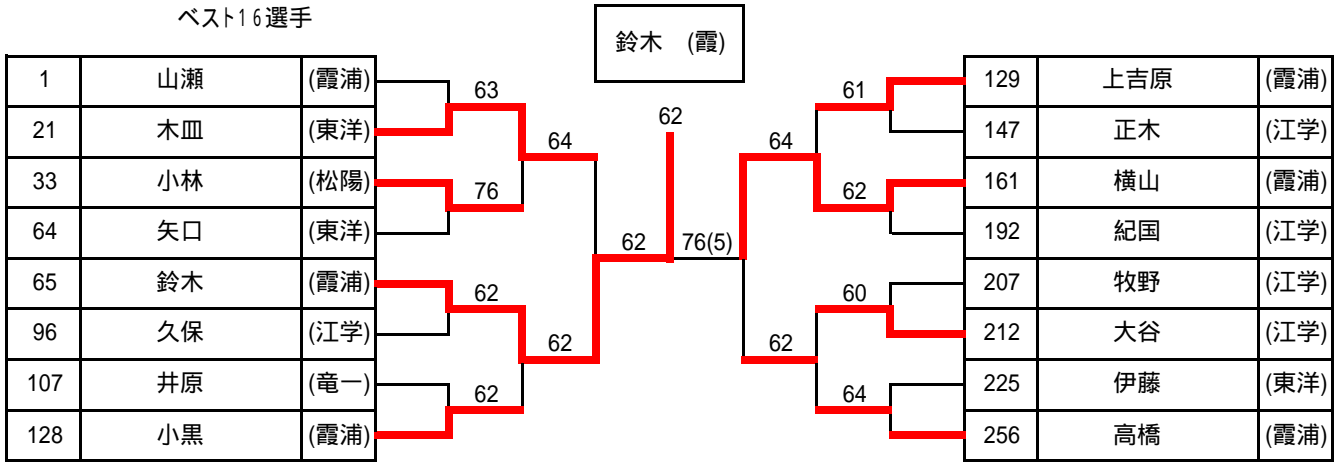

9位決め

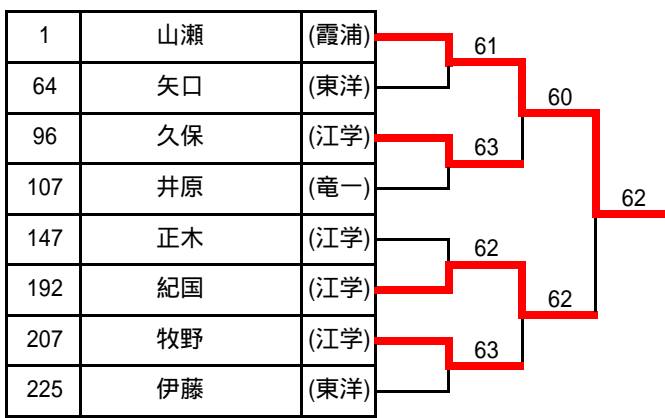

3位決め

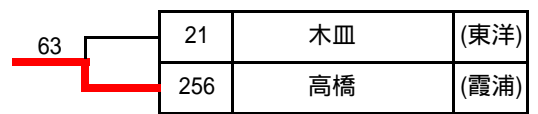

5位決め



11位決め

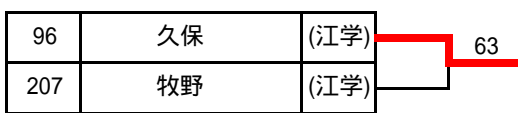

7位決め

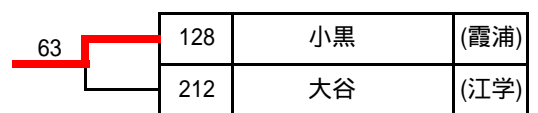

13位決め



最終順位

1	鈴木 (霞浦)
2	横山 (霞浦)
3	高橋 (霞浦)
4	木皿 (東洋)
5	上吉原 (霞浦)
6	小林 (松陽)
7	小黑 (霞浦)
8	大谷 (江学)

15位決め

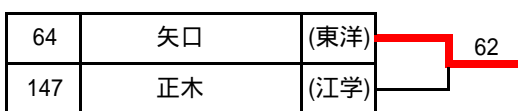

9	山瀬 (霞浦)
10	紀国 (江学)
11	久保 (江学)
12	牧野 (江学)
13	井原 (竜一)
14	伊藤 (東洋)
15	矢口 (東洋)
16	正木 (江学)

男子ダブルス

ブロック	シード	番号	学校番号	選手番号	氏名	学校名	番号	学校番号	選手番号	氏名	学校名	シード	ブロック
1 ブロック	(1)	1	4	1	篠原・水野	(東牛)	65	2	1	宮原・鈴木	(霞浦)	(3)	5 ブロック
		2			bye		66			bye			
		3	14	11	河野・内海	(栄進)	67	8	6	萩谷・奥川	(中央)		
		4	15	11	宮崎・前田	(竜一)	68	14	9	池島・周防	(栄進)		
		5	21	5	草刈・山口	(東風)	69	1	4	近藤・金崎	(日大)		
		6	17	3	広瀬・工藤	(藤代)	70	18	4	酒詰・大塚	(取一)	場所	
		7	1	6	岡田・平出	(日大)	71	6	6	手塚・森田	(江学)		
		8	11	4	原・長谷川	(土二)	72	10	8	江越・嶋村	(土一)		
		9	8	7	佐川・斎藤	(中央)	73	19	4	斉藤・中田	(松陽)		
		10	6	8	菅原・堀江	(江学)	74	21	4	高橋・堀	(東風)		
		11	14	12	東海・永井	(栄進)	75	11	3	山田・荘司	(土二)		
		12	19	1	池田・八木下	(松陽)	76	13	3	舞田・杉田	(牛久)		
		13	15	4	大林・中井	(竜一)	77	4	6	飯島・竹田	(東牛)		
		14	3	3	赤壁・岩本	(常総)	78	10	7	早川・藤井	(土一)		
		15			bye		79			bye			
		16	10	4	細田・鈴木(健)	(土一)	80	15	2	井原・成島	(竜一)		
2 ブロック	(8)	17	1	1	竹内・里見	(日大)	81	14	5	清水・飯泉	(栄進)		6 ブロック
		18	4	5	栗山・木皿	(東牛)	82	6	3	鷲谷・徳島	(江学)		
		19	2	4	金城・大昌	(霞浦)	83	12	1	石川・中村	(土工)		
		20	15	6	横島・鈴木	(竜一)	84	4	9	宮里・田中	(東牛)		
		21	8	1	山田・岡崎	(中央)	85	17	4	鈴木・相原	(藤代)		
		22	11	2	鈴木・浅野	(土二)	86	20	1	橋口・松延	(江総)		
		23	3	2	吉田・山崎	(常総)	87	8	2	永井・松枝	(中央)		
		24	14	1	鈴木・大野	(栄進)	88	19	5	木村・大塚	(松陽)		
		25	13	1	平井・鈴木	(牛久)	89	10	3	吉村・趙	(土一)		
		26	17	2	朝日向・天津	(藤代)	90	14	4	永瀬・新田	(栄進)		
		27	18	3	谷川・柳澤	(取一)	91	15	5	義島・高橋(大)	(竜一)		
		28	19	2	鈴木・田口	(松陽)	92	21	3	小野・久保田	(東風)		
		29	21	6	関・櫻井	(東風)	93	3	5	小林・橋本	(常総)		
		30	10	9	田中・内藤	(土一)	94	11	5	藤原・松本	(土二)		
		31			bye		95			bye			
		32	6	2	大谷・正木	(江学)	96	4	3	古澤・古賀	(東牛)		
3 ブロック	(5)	33	4	4	大貫・上野	(東牛)	97	6	1	牧野・久保	(江学)	7 ブロック	
		34			bye		98			bye			
		35	6	4	中野・庄野	(江学)	99	15	7	磯部・高橋(寿)	(竜一)		
		36	15	9	奥・高橋(龍)	(竜一)	100	19	6	大野・逸見	(松陽)		
		37	19	3	小林・嶋田	(松陽)	101	18	2	飯泉・海老原	(取一)		
		38	12	3	千葉・山口	(土工)	102	21	2	齊藤・森川	(東風)		
		39	14	6	菅澤・鳥飼	(栄進)	103	14	2	宇都宮・赤荻	(栄進)		
		40	22	1	松崎・金井	(土中)	104	2	3	上吉原・福地	(霞浦)		
		41	8	3	細谷・大津	(中央)	105	11	1	渡邊・辻	(土二)		
		42	15	8	山本・立田	(竜一)	106	15	1	佐熊・渡部	(竜一)		
		43	10	2	宮本(智)・岡野	(土一)	107	1	2	田口・下地	(日大)		
		44	18	1	佐藤・池田	(取一)	108	6	9	石塚・三原	(江学)		
		45	14	7	坂上・秋本	(栄進)	109	4	7	小林・長瀬	(東牛)		
		46	21	1	宇佐美・小松崎	(東風)	110	14	3	弘中・リャボフ	(栄進)		
		47	4	11	齊田・嶺	(東牛)	111	10	1	岡田・笹目	(土一)		
		48	6	10	齊藤・中村	(江学)	112	17	1	佐藤・小更	(藤代)		
4 ブロック	(4)	49	11	6	外塚・仙波	(土二)	113	3	4	柴崎・菊池	(常総)	8 ブロック	
		50	6	5	辻田・滝川	(江学)	114	6	7	檜山・石川	(江学)		
		51	4	8	原田・秋葉	(東牛)	115	2	5	島田・川崎	(霞浦)		
		52	3	1	安田・上方	(常総)	116	19	8	柳田(明)・柳田(賢)	(松陽)		
		53	1	3	春原・中山	(日大)	117	8	4	中山・藤田	(中央)		
		54	19	7	田中・雪	(松陽)	118	15	3	青柳・田邊	(竜一)		
		55	13	2	河村・木村	(牛久)	119	4	10	中崎・李	(東牛)		
		56	14	8	保坂・船橋	(栄進)	120	11	7	湯澤・西川	(土二)		
		57	15	10	羽田・曾雌	(竜一)	121			bye			
		58	12	2	荏原・吉山	(土工)	122	6	11	神谷・堀	(江学)		
		59	8	5	山口・磯	(中央)	123	19	9	廣瀬・繁田	(松陽)		
		60	10	5	小林・堀	(土一)	124	10	6	宮本(真)・一色	(土一)		
		61	4	12	岩田・村中	(東牛)	125	1	5	山代・緑川	(日大)		
		62	17	5	麻生・中島	(藤代)	126	14	10	安部・矢崎	(栄進)		
		63			bye		127			bye			
		64	2	2	小黒・横山	(霞浦)	128	4	2	伊藤・石塚	(東牛)		

関東テニス大会 順位戦 男子ダブルス

本戦

1	篠原 · 水野	(東洋)	
18	栗山 · 木皿	(東洋)	
33	大貫 · 上野	(東洋)	
64	小黒 · 横山	(霞浦)	
65	宮原 · 鈴木	(霞浦)	
96	古澤 · 古賀	(東洋)	
97	牧野 · 久保	(江学)	
128	伊藤 · 石塚	(東洋)	

3位決め

75	18	栗山 · 木皿	(東洋)
	97	牧野 · 久保	(江学)

5位決め

61	1	篠原 · 水野	(東洋)
	33	大貫 · 上野	(東洋)
62	96	古澤 · 古賀	(東洋)
	128	伊藤 · 石塚	(東洋)

7位決め

62	33	大貫 · 上野	(東洋)
	128	伊藤 · 石塚	(東洋)

最終順位

1	小黒 · 横山
2	宮原 · 鈴木
3	栗山 · 木皿
4	牧野 · 久保
5	篠原 · 水野
6	古澤 · 古賀
7	伊藤 · 石塚
8	大貫 · 上野

女子団体戦

本戦

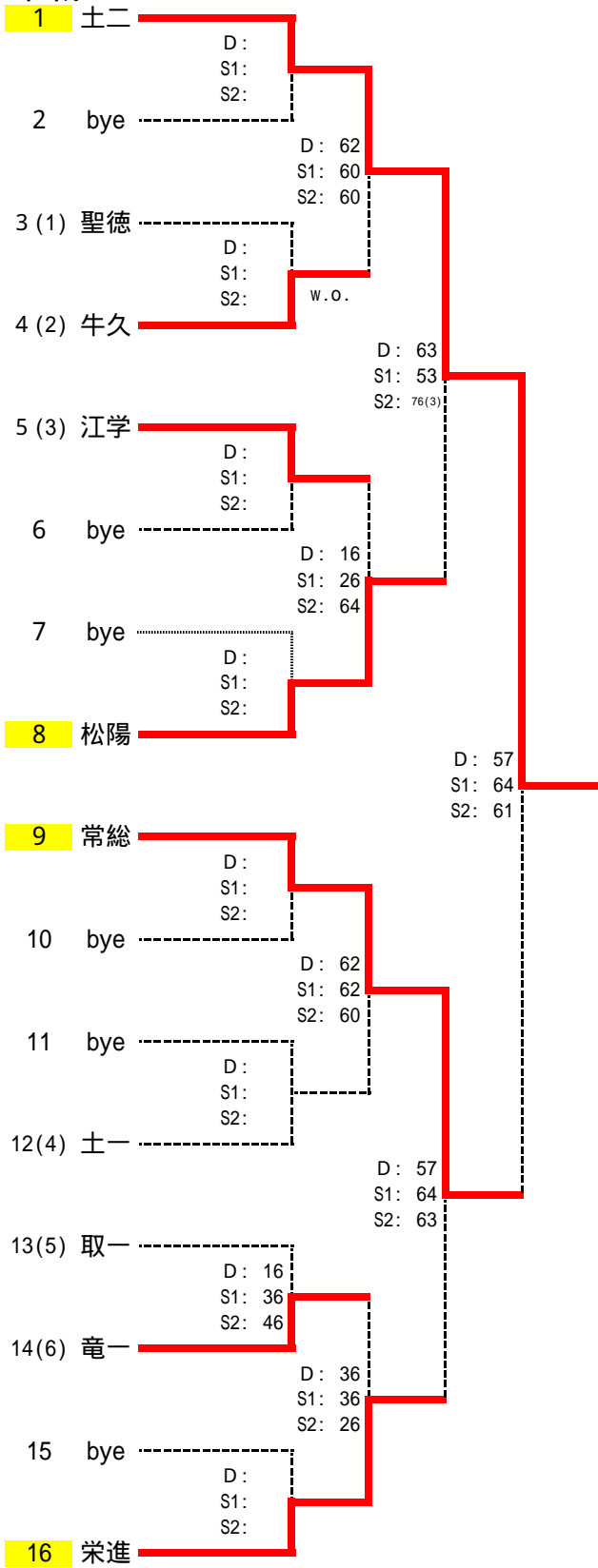

コンソレーション

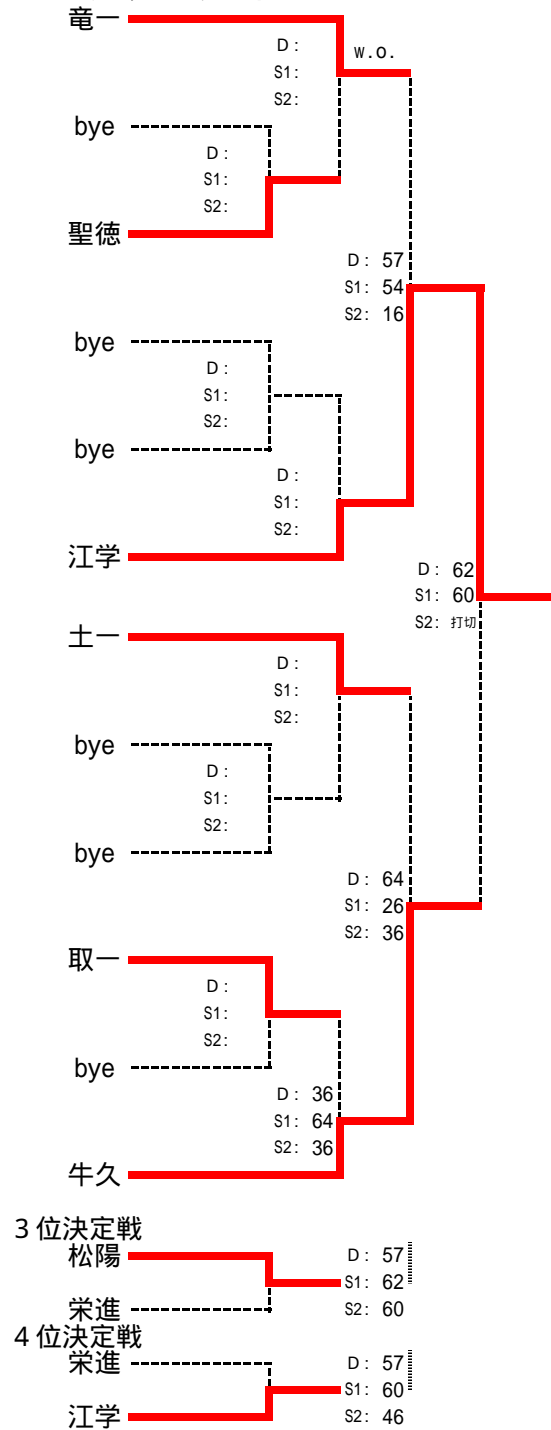

順位	学校名
1位	土二
2位	常総
3位	松陽
4位	江学

女子シングルス

ブロック	シード	番号	学校番号	選手番号	氏名	学校名	番号	学校番号	選手番号	氏名	学校名	シード	ブロック
1 ブロック	(1)	1	4	1	古川	(東牛)	65	17	2	内田	(藤代)	(3)	9 ブロック
		2			bye		66			bye			
		3	6	15	小菅	(江学)	67	14	14	村山	(栄進)		
		4	14	17	小林	(栄進)	68	10	4	若林	(土一)		
		5	10	3	栗原	(土一)	69			bye			
		6	13	6	宮本	(牛久)	70	11	6	中之谷	(土二)		
		7			bye		71	14	15	櫛田	(栄進)		
		8	17	8	海老原	(藤代)	72	6	13	西野	(江学)		
2 ブロック		9	11	3	高梨	(土二)	73	13	1	森岡	(牛久)		10 ブロック
		10	6	1	前田	(江学)	74	4	7	増田	(東牛)		
		11	3	5	秋元	(常総)	75	5	3	牧野	(聖徳)		
		12	5	1	丸島	(聖徳)	76	14	4	糸賀	(栄進)		
		13	14	3	桑野	(栄進)	77	6	2	出口	(江学)		
		14	15	3	新沼	(竜一)	78	19	3	渡辺	(松陽)		
		15			bye		79			bye			
		16	4	4	山田	(東牛)	80	17	6	山岸	(藤代)	(14)	
3 ブロック	(9)	17	17	7	杉野	(藤代)	81	14	1	小野村	(栄進)	(11)	11 ブロック
		18			bye		82			bye			
		19	14	8	豊嶋	(栄進)	83	6	5	竹下	(江学)		
		20	13	3	宮園	(牛久)	84	15	4	山口	(竜一)		
		21	4	6	朴木	(東牛)	85	10	2	野際	(土一)		
		22	6	7	新倉	(江学)	86	13	2	長尾	(牛久)		
		23			bye		87			bye			
		24	10	5	下川	(土一)	88	19	2	尾高	(松陽)		
4 ブロック		25	14	9	呉東	(栄進)	89	3	3	田中	(常総)		12 ブロック
		26			bye		90			bye			
		27	18	3	富安	(取一)	91	6	10	大西	(江学)		
		28	15	6	宮田	(竜一)	92	14	11	木村	(栄進)		
		29	6	8	野瀬	(江学)	93	18	4	須藤	(取一)		
		30	19	4	伊藤	(松陽)	94	15	8	櫻井	(竜一)		
		31			bye		95			bye			
		32	11	1	福田	(土二)	96	4	3	野口	(東牛)	(6)	
5 ブロック	(5)	33	4	2	小川	(東牛)	97	17	4	緑川	(藤代)	(7)	13 ブロック
		34			bye		98			bye			
		35	11	7	石毛	(土二)	99	14	10	井上	(栄進)		
		36	5	2	野澤	(聖徳)	100	4	9	天貝	(東牛)		
		37	14	12	津島	(栄進)	101	5	4	本田	(聖徳)		
		38	6	11	櫻井	(江学)	102	11	8	長島	(土二)		
		39			bye		103			bye			
		40	13	4	斎田	(牛久)	104	6	9	福田	(江学)		
6 ブロック		41	17	5	須之内	(藤代)	105	6	6	佐藤	(江学)		14 ブロック
		42	15	2	豊崎	(竜一)	106			bye			
		43	4	8	藤井	(東牛)	107	3	2	植竹	(常総)		
		44	14	6	岡崎	(栄進)	108	14	7	水口	(栄進)		
		45	6	4	中井	(江学)	109	15	5	根本	(竜一)		
		46	8	1	吹野	(中央)	110	17	9	櫻井	(藤代)		
		47			bye		111			bye			
		48	3	1	吉田	(常総)	112	11	2	浅野	(土二)	(10)	
7 ブロック	(13)	49	19	1	加崎	(松陽)	113	14	2	倉品	(栄進)	(15)	15 ブロック
		50			bye		114			bye			
		51	6	3	小野	(江学)	115	3	6	荒川	(常総)		
		52	18	2	木内	(取一)	116	11	5	登坂	(土二)		
		53	10	1	野村	(土一)	117	8	2	宮西	(中央)		
		54	11	4	吉澤	(土二)	118	21	1	久松	(東風)		
		55	14	5	佐藤	(栄進)	119	18	1	直江	(取一)		
		56	15	1	小西	(竜一)	120	4	5	宮崎	(東牛)		
8 ブロック		57	14	13	中村	(栄進)	121	14	16	鞠山	(栄進)		16 ブロック
		58			bye		122			bye			
		59	6	12	祝井	(江学)	123	6	14	楠	(江学)		
		60	3	4	森	(常総)	124	15	7	吉田	(竜一)		
		61	4	10	穴澤	(東牛)	125	4	11	井上	(東牛)		
		62	21	2	飯塚	(東風)	126	13	5	長家	(牛久)		
		63			bye		127			bye			
		64	17	3	祢宜	(藤代)	128	17	1	根本	(藤代)	(2)	

古川
(東牛)
62

関東テニス大会 女子順位戦

シングルス ベスト16選手

1	古川	(東洋)		65	内田	(藤代)	
10	前田	(江学)		60	74	増田	(東洋)
17	杉野	(藤代)		60	88	尾高	(松陽)
32	福田	(土二)		75	96	野口	(東洋)
33	小川	(東洋)		61	97	緑川	(藤代)
41	須之内	(藤代)		62	112	浅野	(土二)
49	加崎	(松陽)		61	120	宮崎	(東洋)
64	祢宜	(藤代)		60	128	根本	(藤代)
				60			
				62			
				61			
				62			
				61			
				63			
				60			
				60			

9位決め

10	前田	(江学)		
32	福田	(土二)		60
33	小川	(東洋)		63
49	加崎	(松陽)		60
74	増田	(東洋)		75
88	尾高	(松陽)		63
112	浅野	(土二)		61
120	宮崎	(東洋)		61

3位決め

64	祢宜	(藤代)	
128	根本	(藤代)	

5位決め

17	杉野	(藤代)		
41	須之内	(藤代)		62
96	野口	(東洋)		63
97	緑川	(藤代)		60

11位決め

32	福田	(土二)	
120	宮崎	(東洋)	

7位決め

17	杉野	(藤代)	
96	野口	(東洋)	

13位決め

10	前田	(江学)		
49	加崎	(松陽)		61
88	尾高	(松陽)		61
112	浅野	(土二)		60

15位決め

10	前田	(江学)	
112	浅野	(土二)	

最終順位

1	古川	(東洋)
2	内田	(藤代)
3	祢宜	(藤代)
4	根本	(藤代)
5	須之内	(藤代)
6	緑川	(藤代)
7	野口	(東洋)
8	杉野	(藤代)

9	小川	(東洋)
10	増田	(東洋)
11	宮崎	(東洋)
12	福田	(土二)
13	加崎	(松陽)
14	尾高	(松陽)
15	前田	(江学)
16	浅野	(土二)

女子ダブルス

ブロック	シード	番号	学校番号	選手番号	氏名	学校名	番号	学校番号	選手番号	氏名	学校名	シード	ブロック
1 ブロック 場所 たつのこテニスコート	(1)	1	17	2	赤松・緑川	(藤代)	33	17	3	根本・祢宜	(藤代)	(3)	5 ブロック 場所 たつのこテニスコート
		2				bye	34				bye		
		3	6	7	西野・楠	(江学)	35	5	1	丸島・野澤	(聖徳)		
		4	18	2	木内・須藤	(取一)	36	15	4	吉田・櫻井	(竜一)		
		5	14	8	中村・柳田	(栄進)	37	14	6	村山・鞠山	(栄進)		
		6	3	3	秋元・荒川	(常総)	38	6	5	新倉・福田	(江学)		
		7				bye	39				bye		
		8	15	3	山口・宮田	(竜一)	40	21	1	久松・飯塚	(東風)		
2 ブロック 場所 たつのこテニスコート	(8)	9	19	1	伊藤・加崎	(松陽)	41	17	5	山岸・杉野	(藤代)	(6)	6 ブロック 場所 たつのこテニスコート
		10	6	1	前田・小野	(江学)	42				bye		
		11	11	2	浅野・吉澤	(土二)	43	14	3	糸賀・豊嶋	(栄進)		
		12	5	2	牧野・本田	(聖徳)	44	13	1	森岡・長尾	(牛久)		
		13	15	2	新沼・根本	(竜一)	45	3	2	田中・森	(常総)		
		14	4	4	増田・藤井	(東牛)	46	11	3	登坂・中之谷	(土二)		
		15				bye	47				bye		
		16	14	1	小野村・倉品	(栄進)	48	4	3	山田・宮崎	(東牛)		
3 ブロック 場所 たつのこテニスコート	(5)	17	11	1	福田・高梨	(土二)	49	17	4	内田・須之内	(藤代)	(7)	7 ブロック 場所 たつのこテニスコート
		18				bye	50				bye		
		19	14	4	佐藤・水口	(栄進)	51	14	2	岡崎・桑野	(栄進)		
		20	13	2	宮園・宮本	(牛久)	52	19	2	尾高・渡辺	(松陽)		
		21	20	1	伴田・石川	(江総)	53	6	2	出口・佐藤	(江学)		
		22	10	1	栗原・野村	(土一)	54	18	1	富安・直江	(取一)		
		23				bye	55	15	1	小西・豊崎	(竜一)		
		24	6	3	中井・櫻井	(江学)	56	4	5	穴澤・天貝	(東牛)		
4 ブロック 場所 たつのこテニスコート	(4)	25	3	1	吉田・植竹	(常総)	57	14	7	木村・津島	(栄進)	(2)	8 ブロック 場所 たつのこテニスコート
		26				bye	58				bye		
		27	17	6	海老原・櫻井	(藤代)	59	11	4	長島・石毛	(土二)		
		28	8	1	吹野・宮西	(中央)	60	13	3	長家・斎田	(牛久)		
		29	14	5	呉東・井上	(栄進)	61	10	2	野際・若林	(土一)		
		30	6	4	竹下・大西	(江学)	62	6	6	野瀬・祝井	(江学)		
		31				bye	63				bye		
		32	4	2	野口・朴木	(東牛)	64	4	1	古川・小川	(東牛)		

根本 祢宜
(藤代)
60

ダブルス ベスト8選手

1	赤松 緑川	(藤代)	60	
9	伊藤 加崎	(松陽)		
17	福田 高梨	(土二)		
32	野口 朴木	(東洋)		
33	根本 柁宜	(藤代)		
41	山岸 杉野	(藤代)		
49	内田 須之内	(藤代)		
64	古川 小川	(東洋)		

5位決め

9	伊藤 加崎	(松陽)	64	
17	福田 高梨	(土二)		
41	山岸 杉野	(藤代)		
64	古川 小川	(東洋)		

3位決め

32	野口 朴木	(東洋)	63	
49	内田 須之内	(藤代)		

7位決め

9	伊藤 加崎	(松陽)	
41	山岸 杉野	(藤代)	

最終順位

1	根本 柁宜	(藤代)
2	赤松 緑川	(藤代)
3	内田 須之内	(藤代)
4	野口 朴木	(東洋)
5	古川 小川	(東洋)
6	福田 高梨	(土二)
7	伊藤 加崎	(松陽)
8	山岸 杉野	(藤代)