

女子団体戦

本戦

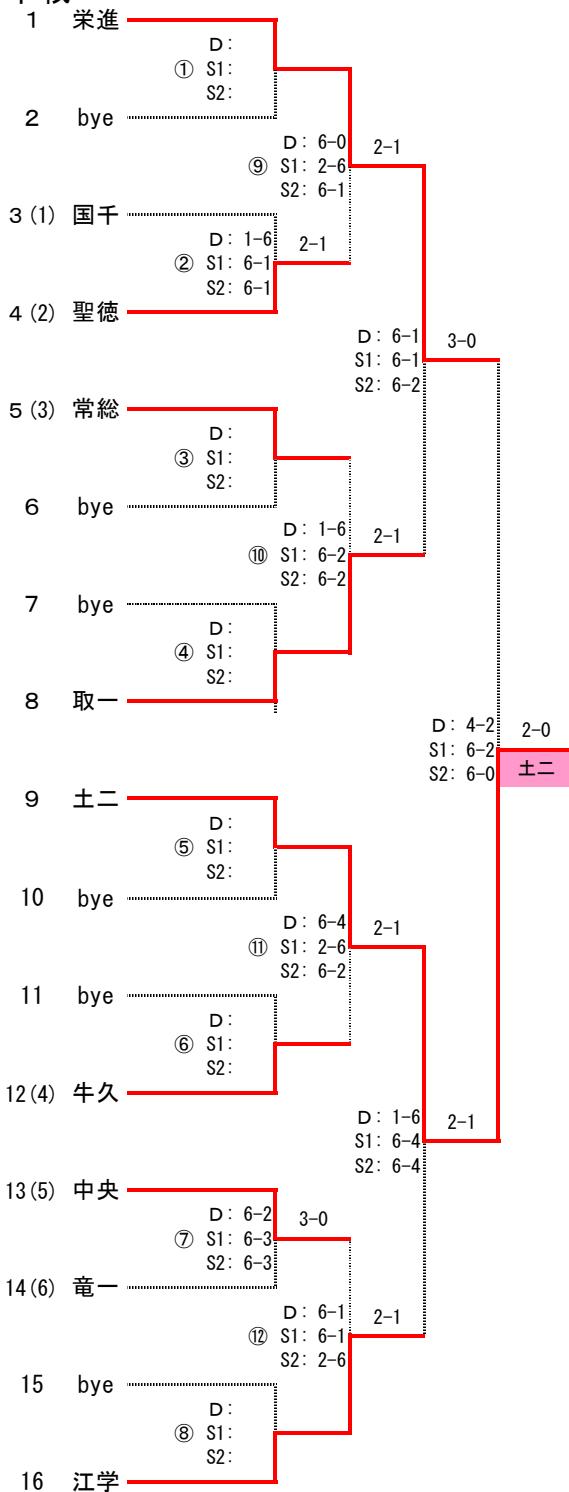

コンソレーション

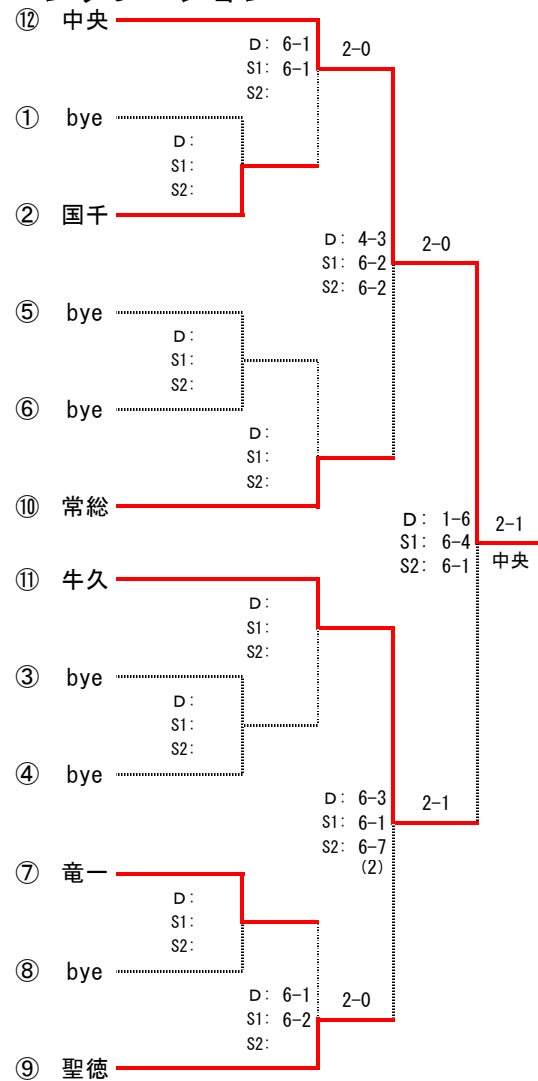

3位決定戦

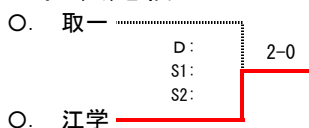

4位決定戦



順位	校名
1位	土二
2位	栄進
3位	江学
4位	中央

女子シングルス

ブロック	ラウンド	番号	氏名	学校名	スコア	ブロック	ラウンド	番号	氏名	学校名	スコア			
1 ブロック	(1)	1	4	3	村上③ (東洋)	6-0	飯島(結) (藤代)	7-5	73	8	1	内田③ (中央)	(3)	9 ブロック
		2			bye				74			bye		
		3			bye				75			bye		
	場所 牛久市営	4	1	4	和栗② (日大)	6-0		76	6	18	鞠子① (江学)	場所 牛久市営		
		5	6	20	白谷① (江学)	6-1		77	13	8	千坂③ (牛久)			
		6	5	9	高田② (聖徳)	w.o.		78	4	8	飯島② (東洋)			
		7	14	10	小野田② (栄進)	6-0		79	5	5	佐藤③ (聖徳)			
		8	6	15	森② (江学)	6-4		80	6	14	須永② (江学)			
		9	17	13	大野(早)③ (藤代)	6-0		81	17	11	飯塚③ (藤代)			
2 ブロック	場所 牛久市営	10	11	7	鬼澤② (土二)	6-4	82	6	5	岡田③ (江学)	10 ブロック			
		11	19	1	染谷② (松陽)	7-6	83	14	5	児嶋③ (栄進)				
		12	21	2	石神③ (国千)	7-6 (3)	84	11	5	若尾③ (土二)				
		13	17	14	許斐② (藤代)	(5)	85	3	5	藤田② (常総)				
		14	14	4	北村③ (栄進)	6-3	86	17	9	犬塚② (藤代)				
		15	8	2	井坂② (中央)	6-4	87	5	6	濱田② (聖徳)				
		16	6	3	岡本③ (江学)	6-0	88			bye				
3 ブロック	場所 牛久市営	17			bye	6-0	89			bye	11 ブロック			
		18	13	1	柁原③ (牛久)	6-1	90	18	2	小室③ (取一)		(14)		
		19	4	4	渡来③ (東洋)	6-0	91	6	1	大原③ (江学)				
		20			bye	6-0	92			bye				
		21			bye	6-3	93			bye				
		22	5	8	関 ② (聖徳)	6-1	94	13	6	西尾③ (牛久)				
		23	17	12	河原井③ (藤代)	6-4	95	11	9	桐原② (土二)				
4 ブロック	場所 牛久市営	24	8	8	田中② (中央)	6-1	96	8	6	皆川② (中央)	12 ブロック			
		25	3	2	大前③ (常総)	6-3	97	18	5	新② (取一)				
		26	6	7	瀬戸③ (江学)	6-1	98	13	6	正野③ (東洋)				
		27	18	4	鈴木③ (取一)	6-1	99	15	1	福田③ (竜一)				
		28	11	3	相澤③ (土二)	6-0	100	21	3	成瀬③ (国千)				
		29	15	3	吉田② (竜一)	6-3	101	5	7	坂巻② (聖徳)				
		30	13	2	木村③ (牛久)	6-3	102	6	10	郡司③ (江学)				
5 ブロック	場所 牛久市営	31	5	4	小林③ (聖徳)	6-3	103	14	7	染谷③ (栄進)	13 ブロック			
		32	6	9	上山② (江学)	6-0	104	13	7	川瀬③ (牛久)				
		33	4	12	今瀬② (東洋)	6-3	105	19	2	熊谷② (松陽)				
		34			bye	6-3	106			bye				
		35			bye	6-3	107			bye				
		36	14	2	野口③ (栄進)	6-2	108	17	8	津曲② (藤代)				
		37	11	1	平塚③ (土二)	6-4	109	14	1	坂本② (栄進)				
6 ブロック	場所 牛久市営	38			bye	6-0	110			bye	(7)			
		39			bye	6-2	111			bye				
		40	18	7	木村② (取一)	6-2	112	17	15	青木② (藤代)				
		41	5	10	本田③ (聖徳)	6-1	113	6	12	斉藤② (江学)				
		42	1	3	小崎② (日大)	6-0	114	18	6	柳田② (取一)				
		43	13	3	氏原③ (牛久)	6-2	115	8	4	田澤② (中央)				
		44	6	8	末武③ (江学)	6-2	116	3	3	雲井② (常総)				
7 ブロック	場所 牛久市営	45	8	7	小山田② (中央)	6-3	117	4	7	小林② (東洋)	14 ブロック			
		46	13	9	染谷② (牛久)	6-0	118	4	5	榊原③ (東洋)				
		47	17	10	岩崎① (藤代)	6-1	119	5	1	高梨③ (聖徳)				
		48	11	6	青木③ (土二)	6-4	120	11	2	小川③ (土二)				
		49	14	6	小原③ (栄進)	6-4	121	15	2	紙田② (竜一)				
		50	6	11	三原③ (江学)	7-5	122	13	10	柴田② (牛久)				
		51	21	4	萩原② (国千)	6-4	123	17	16	川畑② (藤代)				
8 ブロック	場所 牛久市営	52			bye	6-2	124			bye	(10)			
		53			bye	6-0	125			bye				
		54	18	1	半藤③ (取一)	6-0	126	6	2	佐々木③ (江学)				
		55	3	1	頼經③ (常総)	6-3	127	14	3	實藤② (栄進)				
		56			bye	6-3	128			bye				
		57			bye	6-4	129	6	6	祝井② (江学)				
		58	19	3	坂本② (松陽)	6-0	130	8	3	郡司② (中央)				
9 ブロック	場所 牛久市営	59	11	8	上田② (土二)	6-1	131	5	2	高階③ (聖徳)	15 ブロック			
		60	8	5	北村③ (中央)	6-2	132	3	4	鈴木③ (常総)				
		61	6	4	塚田③ (江学)	7-5	133	18	3	草間③ (取一)				
		62	5	3	広瀬③ (聖徳)	6-4	134	1	2	宮崎② (日大)				
		63	4	9	升田② (東洋)	6-1	135	11	4	君崎③ (土二)				
		64	14	8	石田(友)② (栄進)	6-0	136	4	11	伊藤② (東洋)				
		65	13	5	野本③ (牛久)	6-2	137	6	19	前田① (江学)				
10 ブロック	場所 牛久市営	66	6	13	行方② (江学)	6-0	138	21	1	中根③ (国千)	16 ブロック			
		67	15	4	南② (竜一)	6-0	139	13	4	岡田③ (牛久)				
		68	6	17	滝澤① (江学)	6-3	140	14	9	石田(彩)② (栄進)				
		69	4	10	臼井② (東洋)	6-0	141	6	16	出口① (江学)				
		70			bye	6-0	142			bye				
		71			bye	6-0	143			bye				
		72	17	7	飯島(結)① (藤代)	6-0	144	17	6	飯島(沙)② (藤代)		(2)		

女子ダブルス

ブロック	シード	番号	学校番号	選手番号	氏名	学校名	シード	ブロック	番号	学校番号	選手番号	氏名	学校名	シード	ブロック			
常総学院	(1)	1	4	1	小川③・園部②	(東洋)		常総学院	37	4	2	村上③・渡来③	(東洋)	(3)	常総学院			
		4	13	4	川瀬③・千坂③	(牛久)			40	6	7	行方②・須永②	(江学)					
		5	15	2	吉田②・南②	(竜一)			41	13	5	染谷②・柴田②	(牛久)					
		6	11	3	相澤③・小川③	(土二)			42	14	5	實藤②・小野田②	(栄進)					
		7	19	1	染谷②・熊谷②	(松陽)			43	3	2	雲井②・藤田②	(常総)					
		8			bye				44	17	6	飯塚③・河原井③	(藤代)					
		9	6	9	出口②・鞠子②	(江学)			45	8	3	田澤②・皆川②	(中央)					
		2ブロック	(8)	10	18	2	草間③・鈴木③		(取一)		46	1	1	宮崎②・小崎②		(日大)		6ブロック
				11	17	7	大野(早)③・許斐②		(藤代)		47	13	1	柁原③・木村③		(牛久)		
12	14			2	北村③・児嶋③	(栄進)		48	6	1	大原③・佐々木③	(江学)						
13	8			1	内田③・井坂②	(中央)		49	21	2	石神③・萩原②	(国千)						
14	6			3	岡田③・塚田③	(江学)		50	5	3	佐藤③・関②	(聖徳)						
15	3			1	頼経③・大前③	(常総)		51	11	4	上田②・鬼澤②	(土二)						
18	4			3	榊原③・正野③	(東洋)		54	18	1	半藤③・小室③	(取一)	(6)					
3ブロック	(5)			19	14	1	野口③・坂本②	(栄進)		55	5	1	高梨③・高階③	(聖徳)	(7)	7ブロック		
		22	21	1	中根③・成瀬③	(国千)		58	4	4	飯島②・升田②	(東洋)						
		23	17	8	青木②・川畑②	(藤代)		59	17	5	犬塚②・岩崎①	(藤代)						
		24	11	1	若尾③・青木③	(土二)		60	13	2	氏原③・岡田③	(牛久)						
		25	8	2	北村③・郡司②	(中央)		61	6	2	岡本③・末武③	(江学)						
		26	5	2	広瀬③・小林③	(聖徳)		62	11	2	平塚③・君崎③	(土二)						
		27	6	4	三原③・郡司③	(江学)		63	15	1	福田③・紙田②	(竜一)						
4ブロック	(4)	28	5	4	濱田②・坂巻②	(聖徳)		64	6	5	瀬戸③・斉藤②	(江学)		8ブロック				
		29	13	3	野本③・西尾③	(牛久)		65			bye							
		30	4	5	小林②・臼井②	(東洋)		66	14	4	石田(友)②・石田(彰)②	(栄進)						
		31	6	6	祝井②・上山②	(江学)		67	4	6	伊藤②・今瀬②	(東洋)						
		32	18	3	新②・柳田②	(取一)		68	8	4	小山田②・田中②	(中央)						
		33	14	3	小原③・染谷③	(栄進)		69	6	8	白谷②・前田②	(江学)						
		36	17	4	津曲②・飯島(結)①	(藤代)		72	17	3	小川③・飯島(沙)②	(藤代)	(2)					

関東テニス大会 女子順位戦

シングルス ベスト16選手

1	村上③	(東洋)		73	内田③	(中央)	
15	井坂②	(中央)		6-0	86	犬塚②	(藤代)
19	渡来③	(東洋)		6-1	91	大原③	(江学)
30	木村③	(牛久)		6-1	108	津曲②	(藤代)
37	平塚③	(土二)		6-3	109	坂本②	(栄進)
47	岩崎①	(藤代)		6-0	123	川畑②	(藤代)
59	上田②	(土二)		6-1	132	鈴木③	(常総)
72	飯島(結)①	(藤代)		6-0	144	飯島(沙)②	(藤代)
				6-2			
				6-4			
				7-5			
				6-1			
				7-5			
				6-1			
				6-3			
				6-0			

9位決め

15	井坂②	(中央)		
30	木村③	(牛久)		6-4
47	岩崎①	(藤代)		6-0
59	上田②	(土二)		6-0
73	内田③	(中央)		6-2
91	大原③	(江学)		6-0
123	川畑②	(藤代)		6-4
132	鈴木③	(常総)		6-0

3位決め

1	村上③	(東洋)	
86	犬塚②	(藤代)	

5位決め

19	渡来③	(東洋)		
37	平塚③	(土二)		6-2
108	津曲②	(藤代)		6-2
109	坂本②	(栄進)		6-2

11位決め

15	井坂②	(中央)	
123	川畑②	(藤代)	

7位決め

19	渡来③	(東洋)	
109	坂本②	(栄進)	

13位決め

30	木村③	(牛久)		
59	上田②	(土二)		7-5
73	内田③	(中央)		6-1
132	鈴木③	(常総)		6-1

15位決め

30	木村③	(牛久)	
132	鈴木③	(常総)	

最終順位

1	飯島(結)①	(藤代)	9	岩崎①	(藤代)
2	飯島(沙)②	(藤代)	10	大原③	(江学)
3	村上③	(東洋)	11	井坂②	(中央)
4	犬塚②	(藤代)	12	川畑②	(藤代)
5	平塚③	(土二)	13	内田③	(中央)
6	津曲②	(藤代)	14	上田②	(土二)
7	渡来③	(東洋)	15	鈴木③	(常総)
8	坂本②	(栄進)	16	木村③	(牛久)

ダブルス ベスト8選手

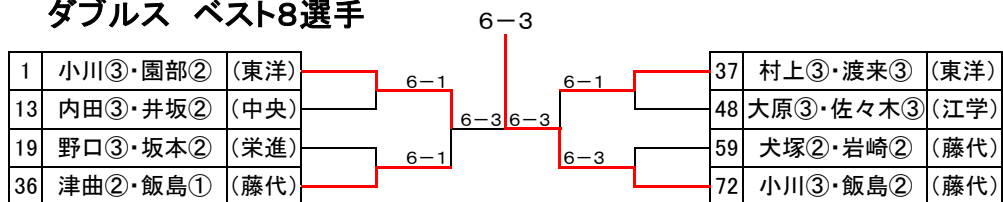

5位決め

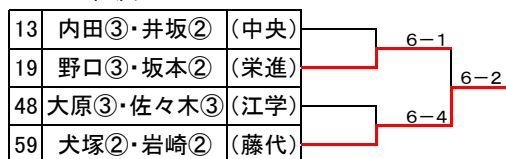

3位決め

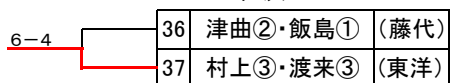

7位決め

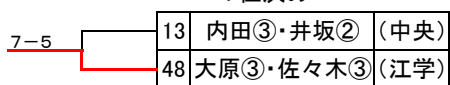

最終順位

1	小川③・飯島②	(藤代)
2	小川③・園部②	(東洋)
3	村上③・渡来③	(東洋)
4	津曲②・飯島①	(藤代)
5	犬塚②・岩崎②	(藤代)
6	野口③・坂本②	(栄進)
7	大原③・佐々木③	(江学)
8	内田③・井坂②	(中央)