

男子団体戦

本戦

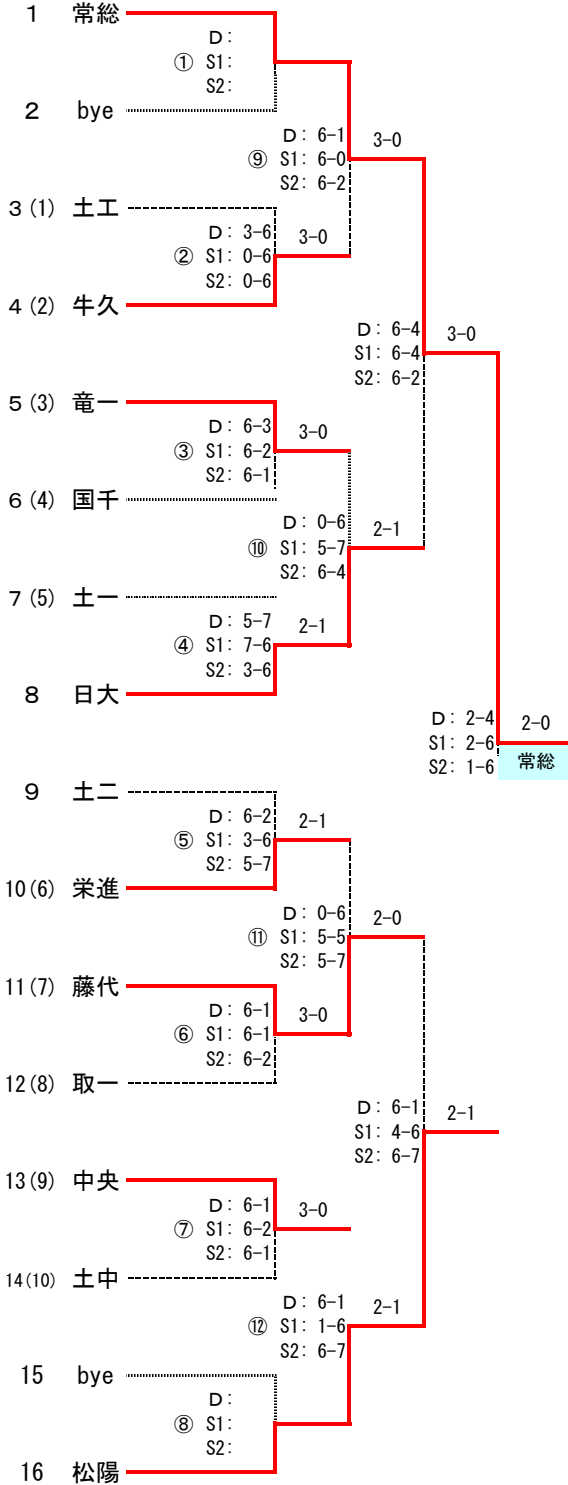

コンソレーション

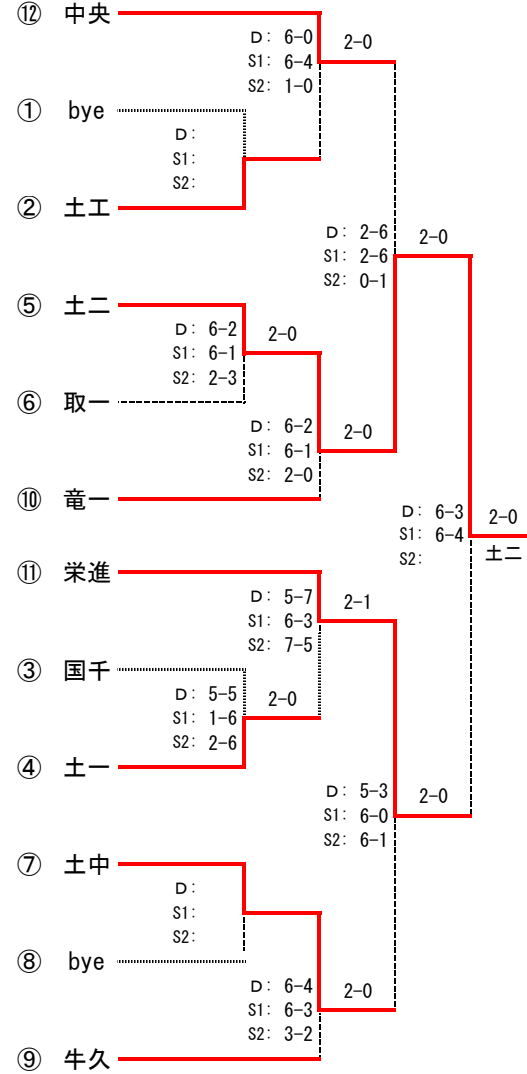

3位決定戦

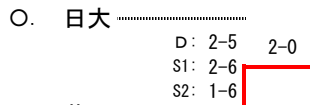

4位決定戦

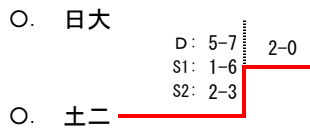

順位	校名
1位	常総
2位	松陽
3位	藤代
4位	土二

男子シングルスNo. 1

ブロック	シード	番号	学年	氏名	学校名	シード	ブロック	
1 ブロック	(1)	1	2	4	渡辺② (霞浦)		9 ブロック	
		2			bye			
		3			bye			
		4	4	28	大橋① (東洋)			10 ブロック
		5	6	22	荒井① (江学)			
		6	1	4	林② (日大)			
		7	15	23	吉川② (竜一)			
		8	11	8	出沼③ (土二)			
		9	14	14	坂本② (栄進)			
		10	18	7	板井② (取一)			
		11	19	6	小松③ (松陽)			
		12	8	13	友部② (中央)			
		13	10	15	松本② (土一)			
		14	6	29	西迫① (江学)			
		15	3	12	浅野② (常総)			
		16	15	22	田中(光)② (竜一)			
		17	17	7	古山② (藤代)			
2 ブロック	(2)	18	22	3	原③ (土中)		11 ブロック	
		19	19	2	桧垣③ (松陽)			
		20	6	26	正木① (江学)			
		21	10	18	鈴木② (土一)			
		22	14	1	高③ (栄進)			
		23	18	4	柳原③ (取一)			
		24	4	12	矢口① (東洋)			
		25	11	5	大倉③ (土二)			
		26	2	13	泉③ (霞浦)			
		27	3	6	磯崎③ (常総)			
		28	15	1	藤岡③ (竜一)			
		29	16	1	佐賀② (竜南)			
		30	4	28	坂田② (東洋)			
		31	8	11	小河原② (中央)			
		32	19	16	齋藤② (松陽)			
		33			bye			
		3 ブロック	(3)	34	6	4		荒巻③ (江学)
35	6			2	北原② (江学)			
36					bye			
37	4			24	稲本② (東洋)			
38	17			12	上原② (藤代)			
39	11			3	高橋② (土二)			
40	15			12	山崎(祐)③ (竜一)			
41	8			2	菅原③ (中央)			
42	10			17	伊藤② (土一)			
43	12			4	大塚② (土工)			
44	6			25	河西① (江学)			
45	15			11	石川② (竜一)			
46	2			16	佐賀① (霞浦)			
47	19			13	郡司② (松陽)			
48	3			5	大竹② (常総)			
49	14			6	越渡② (栄進)			
50	4			17	須田② (東洋)			
51	1	7	延對寺② (日大)					
4 ブロック	(4)	52	4	8	尾形③ (東洋)		13 ブロック	
		53	18	8	長嶋② (取一)			
		54	19	4	鈴木(嘉)③ (松陽)			
		55	10	13	上村② (土一)			
		56	6	8	佐藤③ (江学)			
		57	17	9	石川② (藤代)			
		58	3	9	田中② (常総)			
		59	8	6	八文字③ (中央)			
		60	19	11	成田② (松陽)			
		61	15	13	芝沼③ (竜一)			
		62	4	16	鈴木② (東洋)			
		63	13	1	大柳② (牛久)			
		64	6	28	浅川① (江学)			
		65	14	7	川上② (栄進)			
		66	10	19	林② (土一)			
		67			bye			
		68	2	8	松塚② (霞浦)			
137	2	5	蓮沼② (霞浦)		14 ブロック			
138			bye					
139			bye					
140	19	17	坂本② (松陽)					
141	6	24	笠原① (江学)					
142	10	14	市川② (土一)					
143	4	26	伊藤① (東洋)					
144	13	4	渡辺② (牛久)					
145	22	4	金井① (土中)					
146	19	8	菊地③ (松陽)					
147	8	10	佐藤② (中央)					
148	15	20	菊地③ (竜一)					
149	6	20	久保① (江学)					
150	17	8	新宮② (藤代)					
151	18	6	松田③ (取一)					
152	14	12	若山② (栄進)					
153	4	18	吉田② (東洋)					
154	11	11	芦野② (土二)					
155	4	6	諸橋② (東洋)					
156	15	3	田中(直)③ (竜一)					
157	18	1	山岸② (取一)					
158	6	6	豊崎② (江学)					
159	17	11	瀬田② (藤代)					
160	10	10	村田② (土一)					
161	3	4	菊池③ (常総)					
162	14	3	阿部③ (栄進)					
163	4	14	柳沼② (東洋)					
164	8	4	改田③ (中央)					
165	1	2	大山③ (日大)					
166	15	4	土井③ (竜一)					
167	2	15	横山① (霞浦)					
168	6	23	大谷(聡)① (江学)					
169			bye					
170	19	1	浅沼③ (松陽)					
171	6	3	今村③ (江学)					
172			bye					
173	15	9	小林② (竜一)					
174	19	14	須賀② (松陽)					
175	3	2	宮崎③ (常総)					
176	2	14	中山② (霞浦)					
177	8	9	富田③ (中央)					
178	11	4	櫻井③ (土二)					
179	4	19	神山③ (東洋)					
180	10	12	堀③ (土一)					
181	17	10	西山② (藤代)					
182	13	2	小松② (牛久)					
183	15	8	岡野② (竜一)					
184	4	9	佐藤③ (東洋)					
185	1	6	横山② (日大)					
186	6	30	成田① (江学)					
187	21	1	内手③ (国千)					
188	8	7	島田② (中央)					
189	14	9	伊藤② (栄進)					
190	6	14	大谷(達)③ (江学)					
191	22	2	中村(淳)② (土中)					
192	10	11	樋口② (土一)					
193	11	6	飯田③ (土二)					
194	4	30	長塚② (東洋)					
195	19	10	豊岡② (松陽)					
196	12	1	井伊② (土一)					
197	6	19	紀国① (江学)					
198	3	11	沼尻② (常総)					
199	15	16	上野② (竜一)					
200	18	9	鈴木② (取一)					
201	1	9	根岸② (日大)					
202			bye					
203			bye					
204	2	6	吉葉② (霞浦)					

渡辺②
霞浦
6-2

?

6-2 6-4

男子シングルスNo.2

ブロック	シード	番号	所属番号	選手番号	氏名	学校名	シード	ブロック
5 ブロック	(5)	69	6	1	江壽②	(江学)		1 3 ブロック
		70			bye			
		71			bye			
		72	10	16	大堀②	(土一)		
		73	16	2	根本②	(竜南)		
		74	4	23	細川②	(東洋)		
		75	21	2	木村②	(国千)		
		76	2	18	長岡③	(霞浦)		
		77	15	17	木村③	(竜一)		
		78	8	3	眞家③	(中央)		
		79	14	10	瀬野③	(栄進)		
		80	17	4	馬淵③	(藤代)		
		81	19	5	鈴木(雄)③	(松陽)		
		82	6	32	牧野(匠)①	(江学)		
		83	1	10	草木②	(日大)		
84	13	3	藤川②	(牛久)				
85	18	2	東條②	(取一)				
6 ブロック		86	10	8	青木③	(土一)		1 4 ブロック
		87	6	10	五十嵐②	(江学)		
		88	8	5	吹野②	(中央)		
		89	18	10	市塚③	(取一)		
		90	4	10	縄野③	(東洋)		
		91	15	6	麻生③	(竜一)		
		92	19	7	飯島③	(松陽)		
		93	1	3	酒井③	(日大)		
		94	11	9	森島②	(土二)		
		95	12	2	金澤②	(土工)		
		96	6	16	品田③	(江学)		
		97	20	1	宮本②	(江総)		
		98	15	7	荒巻②	(竜一)		
		99	3	10	大川③	(常総)		
		100	4	22	橋本②	(東洋)		
101			bye					
7 ブロック	(12)	102	2	9	高橋①	(霞浦)		1 5 ブロック
		103	2	10	小黑①	(霞浦)		
		104			bye			
		105	6	31	小山田①	(江学)		
		106	1	5	松葉②	(日大)		
		107	14	4	岡田③	(栄進)		
		108	10	7	川田③	(土一)		
		109	4	15	桧垣②	(東洋)		
		110	3	8	廣澤②	(常総)		
		111	11	10	今泉②	(土二)		
		112	22	5	河村①	(土中)		
		113	15	5	久保③	(竜一)		
		114	4	11	篠原①	(東洋)		
		115	17	5	江幡③	(藤代)		
		116	6	7	牧野(圭)③	(江学)		
117	8	1	浅野②	(中央)				
118	10	6	片倉②	(土一)				
119	19	3	河田③	(松陽)				
8 ブロック		120	13	5	平野②	(牛久)		1 6 ブロック
		121	6	9	関根②	(江学)		
		122	19	15	中山②	(松陽)		
		123	2	19	代市③	(霞浦)		
		124	15	18	海老原③	(竜一)		
		125	10	5	中田③	(土一)		
		126	14	11	山中③	(栄進)		
		127	17	6	赤尾津②	(藤代)		
		128	19	18	堀②	(松陽)		
		129	4	20	関③	(東洋)		
		130	15	19	染野③	(竜一)		
		131	11	12	加治屋②	(土二)		
		132	6	27	下田①	(江学)		
		133	18	12	伏見②	(取一)		
		134			bye			
135			bye					
136	3	1	清水③	(常総)				
205	2	7	高山③	(霞浦)		1 3 ブロック		
206			bye					
207	6	21	新津①	(江学)				
208	1	8	篠原②	(日大)				
209	10	9	瀧華②	(土一)				
210	19	12	大塚②	(松陽)				
211	4	27	古田②	(東洋)				
212	21	3	高橋②	(国千)				
213	15	15	平出②	(竜一)				
214	8	8	吉田③	(中央)				
215	17	3	和田②	(藤代)				
216	4	13	五十嵐②	(東洋)				
217	6	15	大竹③	(江学)				
218	14	8	佐藤②	(栄進)				
219	15	14	門田②	(竜一)				
220	10	4	佐藤②	(土一)				
221	3	13	安田①	(常総)				
222	4	25	三山①	(東洋)				
223	16	3	小田島②	(竜南)				
224	19	9	大矢②	(松陽)				
225	6	11	稲葉②	(江学)				
226	17	2	渡辺②	(藤代)				
227	3	7	長沼②	(常総)				
228	10	3	高橋②	(土一)				
229	14	5	安島③	(栄進)				
230	19	19	樋口②	(松陽)				
231	2	20	鈴木①	(霞浦)				
232	11	1	鈴木③	(土二)				
233	18	11	川崎②	(取一)				
234	6	13	尾崎②	(江学)				
235	8	12	鈴木②	(中央)				
236	15	10	山崎(龍)②	(竜一)				
237			bye					
238	4	3	三浦③	(東洋)				
239	4	3	原田③	(常総)				
240			bye					
241	4	21	染谷③	(東洋)				
242	13	6	生井②	(牛久)				
243	19	20	亀井②	(松陽)				
244	17	1	飯島③	(藤代)				
245	1	1	池田③	(日大)				
246	6	12	松浦②	(江学)				
247	14	2	曾我部③	(栄進)				
248	10	2	丸藤②	(土一)				
249	22	1	中村(雅)③	(土中)				
250	4	7	荒田③	(東洋)				
251	18	3	飯塚②	(取一)				
252	11	2	松本③	(土二)				
253	2	17	金城①	(霞浦)				
254	6	5	石原③	(江学)				
255	15	2	渡邊③	(竜一)				
256	11	7	皆藤③	(土二)				
257	1	11	奥山②	(日大)				
258	6	17	鳴釜③	(江学)				
259	18	5	山崎③	(取一)				
260	15	21	坂巻②	(竜一)				
261	20	2	玉城②	(江総)				
262	10	1	八尋③	(土一)				
263	14	13	曾我部②	(栄進)				
264	6	18	梶原②	(江学)				
265	8	14	鬼沢②	(中央)				
266	4	31	古賀①	(東洋)				
267	12	3	諏訪②	(土工)				
268	19	21	横山②	(松陽)				
269	21	4	三井③	(国千)				
270			bye					
271			bye					
272	2	3	名嘉②	(霞浦)				

男子ダブルス

ブロック	シード	番号	氏名	学校名	シード	番号	氏名	学校名			
1 ブロック	(1)	1	蓮沼②・小黒① (霞浦)		69	2	4	吉葉②・高橋① (霞浦)	(3)		
		2	bye		70			bye			
		3	bye		71			bye			
		4	6		12	成田①・久保① (江学)	72	15		9	海老原③・菊地③ (竜一)
		5	14		7	曾我部②・坂本② (栄進)	73	17		5	西山②・新宮② (藤代)
		6	10		9	鈴木②・林② (土一)	74	6		9	梶原②・松浦② (江学)
		7	18		6	川崎②・伏見② (取一)	75	10		3	佐藤②・瀧華② (土一)
		8	19		8	須賀②・齋藤② (松陽)	76	4		13	細川②・橋本② (東洋)
		9	4		14	三山①・古賀① (東洋)	77	1		4	篠原②・根岸② (日大)
		10	1		5	草木②・奥山② (日大)	78	14		5	川上②・佐藤② (栄進)
		11	10		6	青木③・堀③ (土一)	79	19		5	大矢②・豊岡② (松陽)
		12	15		11	田中(洗)②・坂巻② (竜一)	80	6		5	関根②・五十嵐② (江学)
		13	4		12	稲本②・坂田② (東洋)	81	18		5	松田③・市塚③ (取一)
		14	8		5	富田③・佐藤② (中央)	82	4		11	長塚②・古田② (東洋)
		15	17		4	古山②・石川② (藤代)	83	8		1	菅原③・眞家③ (中央)
		16				bye	84				bye
		17	6		8	品田③・鳴釜③ (江学)	85	15		8	木村③・染野③ (竜一)
2 ブロック	(2)	18	15	1	田中(直)③・渡邊③ (竜一)	86	10	2	八尋③・中田③ (土一)	(6)	
		19	6	4	豊崎②・稲葉② (江学)	87	18	1	東條②・柳原③ (取一)		
		20	2	8	松塚②・佐賀① (霞浦)	88	6	3	荒巻③・牧野③ (江学)		
		21	21	1	内手③・木村② (国干)	89	2	11	長岡③・代市③ (霞浦)		
		22	8	7	友部②・鬼沢② (中央)	90	15	4	麻生③・芝沼③ (竜一)		
		23	14	1	高③・曾我部③ (栄進)	91	19	3	鈴木(雄)③・小松③ (松陽)		
		24	19	4	飯島③・菊地③ (松陽)	92	4	6	鈴木②・須田② (東洋)		
		25	11	1	鈴木③・松本③ (土二)	93	13	3	平野②・生井② (牛久)		
		26	13	1	大柳②・藤川② (牛久)	94	4	8	篠原①・矢口① (東洋)		
		27	18	2	飯塚②・山崎③ (取一)	95	8	3	八文字③・浅野② (中央)		
		28	4	5	縄野③・佐藤③ (東洋)	96	15	5	山崎(龍)②・小林② (竜一)		
		29	6	10	大谷(聡)①・紀国① (江学)	97	16	1	佐賀②・根本② (竜南)		
		30	10	8	松本②・伊藤② (土一)	98	6	15	河西①・小山田① (江学)		
		31	15	2	久保③・山崎(祐)③ (竜一)	99	11	4	高橋②・加治屋② (土二)		
		32			bye	100			bye		
		33			bye	101			bye		
		34	3	2	原田③・菊池③ (常総)	102	3	1	清水③・宮崎③ (常総)		
3 ブロック	(5)	35	2	5	高山③・泉③ (霞浦)	103	6	2	石原③・今村③ (江学)	(7)	
		36			bye	104			bye		
		37			bye	105			bye		
		38	6	14	荒井①・新津① (江学)	106	4	7	吉田②・柳沼② (東洋)		
		39	19	9	堀②・樋口② (松陽)	107	19	10	亀井②・横山② (松陽)		
		40	11	5	飯田③・芦野② (土二)	108	14	2	阿部③・山中③ (栄進)		
		41	12	1	諏訪②・島崎② (土工)	109	17	1	飯島③・渡辺② (藤代)		
		42	4	10	五十嵐②・椋垣② (東洋)	110	8	2	改田③・吉田③ (中央)		
		43	10	5	村田②・樋口② (土一)	111	11	3	今泉②・森島② (土二)		
		44	14	3	岡田③・安島③ (栄進)	112	4	4	三浦③・尾形③ (東洋)		
		45	15	6	岡野②・石川② (竜一)	113	3	4	磯崎③・大川③ (常総)		
		46	17	3	馬淵③・赤尾津② (藤代)	114	6	6	佐藤③・大谷(達)③ (江学)		
		47	6	11	浅川①・牧野① (江学)	115	15	3	藤岡③・土井③ (竜一)		
		48	1	2	酒井③・横山② (日大)	116	2	9	中山②・横山① (霞浦)		
		49	3	5	田中②・沼尻② (常総)	117	10	1	丸藤②・高橋② (土一)		
		50	12		bye	118	1	1	池田③・大山③ (日大)		
		51	19	1	浅沼③・椋垣③ (松陽)	119	19	2	河田③・鈴木(嘉)③ (松陽)		
4 ブロック	(4)	52	4	9	関③・神山③ (東洋)	120	2	10	金城①・鈴木① (霞浦)	(2)	
		53			bye	121			bye		
		54	1	3	松葉②・延對寺② (日大)	122	6	7	大竹③・尾崎② (江学)		
		55	18	3	山岸②・鈴木② (取一)	123	13	2	小松②・渡辺② (牛久)		
		56	3	3	大竹②・長沼② (常総)	124	8	4	吹野②・島田② (中央)		
		57	11	2	櫻井③・大倉③ (土二)	125	15	10	上野②・平出② (竜一)		
		58	15	7	荒巻②・門田② (竜一)	126	17	2	江幡③・和田② (藤代)		
		59	17	6	瀬田②・上原② (藤代)	127	19	7	大塚②・中山② (松陽)		
		60	10	4	片倉②・川田③ (土一)	128	11	6	皆藤③・出沼③ (土二)		
		61	14	4	瀬野③・越渡② (栄進)	129	14	6	伊藤②・若山② (栄進)		
		62	19	6	成田②・郡司② (松陽)	130	3	6	廣澤②・浅野② (常総)		
		63	20	1	宮本②・玉城② (江総)	131	6	13	正木①・笠原① (江学)		
		64	4	15	伊藤①・大橋① (東洋)	132	18	4	板井②・長嶋② (取一)		
		65	8	6	小河原②・鈴木② (中央)	133	10	7	上村②・市川② (土一)		
		66			bye	134			bye		
		67			bye	135			bye		
		68	6	1	江寄②・北原② (江学)	136	4	2	荒田③・諸橋② (東洋)		

関東高校テニス大会 男子順位戦

シングルス ベスト16選手

1	渡辺②	霞浦		137	蓮沼②	霞浦
26	泉③	霞浦		170	浅沼③	松陽
35	北原②	江学		184	佐藤③	東牛
68	松塚②	霞浦		204	吉葉②	霞浦
69	江寄②	江学		215	和田②	藤代
102	高橋①	霞浦		238	三浦③	東牛
103	小黑①	霞浦		254	石原③	江学
136	清水③	常総		272	名嘉②	霞浦

9位決め

26	泉③	霞浦	
35	北原②	江学	
69	江寄②	江学	
103	小黑①	霞浦	
170	浅沼③	松陽	
184	佐藤③	東牛	
254	石原③	江学	

3位決め

102	高橋①	霞浦	
137	蓮沼②	霞浦	

5位決め

68	松塚②	霞浦	
136	清水③	常総	
204	吉葉②	霞浦	
238	三浦③	東牛	

11位決め

35	北原②	江学	
254	石原③	江学	

7位決め

68	松塚②	霞浦	
238	三浦③	東牛	

13位決め

26	泉③	霞浦	
69	江寄②	江学	
184	佐藤③	東牛	
215	和田②	藤代	

最終順位

1	渡辺②(霞浦)
2	名嘉②(霞浦)
3	蓮沼②(霞浦)
4	高橋①(霞浦)
5	清水③(常総)
6	吉葉②(霞浦)
7	松塚②(霞浦)
8	三浦③(東牛)

9	小黑①(霞浦)
10	浅沼③(松陽)
11	石原③(江学)
12	北原②(江学)
13	泉③(霞浦)
14	佐藤③(東牛)
15	和田②(藤代)
16	江寄②(江学)

15位決め

69	江寄②	江学	
215	和田②	藤代	

ダブルス ベスト8選手

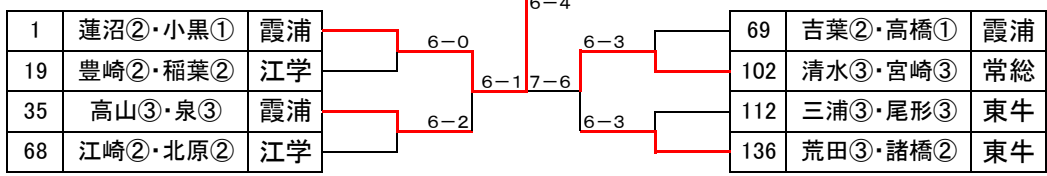

5位決め

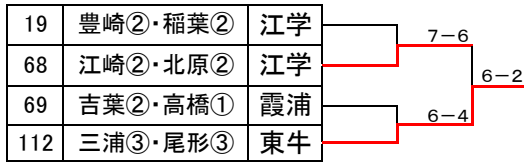

3位決め

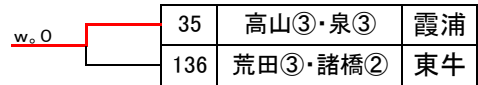

7位決め

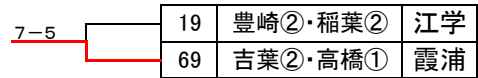

最終順位

1	蓮沼②・小黑①(霞浦)
2	清水③・宮崎③(常総)
3	高山③・泉③(霞浦)
4	荒田③・諸橋②(東牛)
5	三浦③・尾形③(東牛)
6	江崎②・北原②(江学)
7	吉葉②・高橋①(霞浦)
8	豊崎②・稲葉②(江学)