

平成30年度関東高校テニス大会 県北地区予選会 (男子団体) 4月19(木) 日立市民運動公園テニスコート

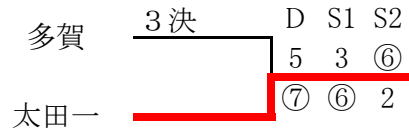
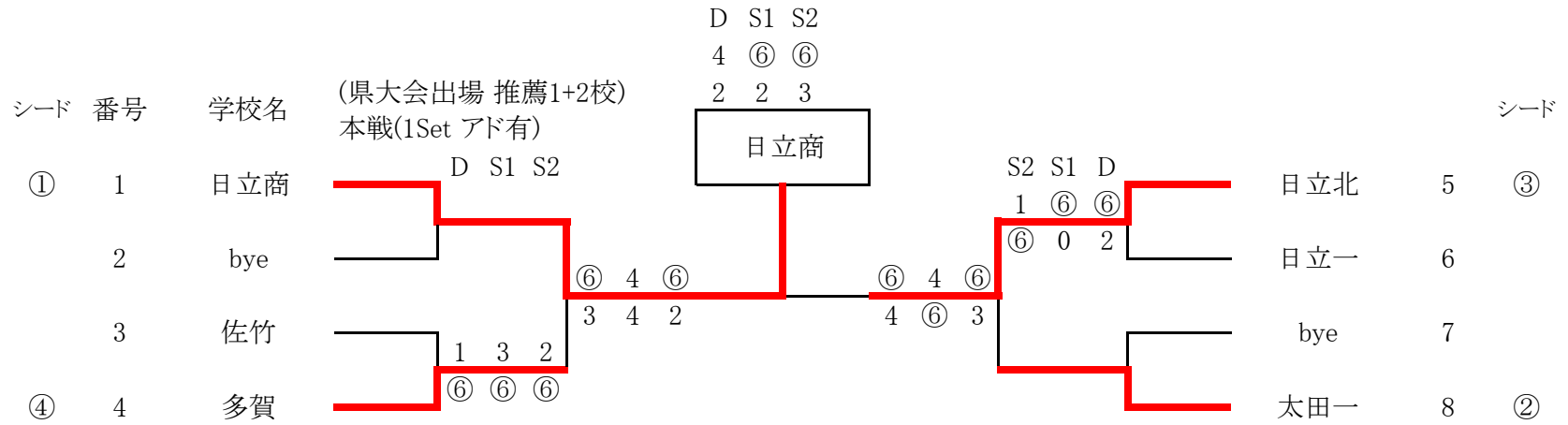

<県推薦> 茨城キリスト

<優勝> 日立商

<準優勝> 日立北

<3位> 太田一

<4位> 多賀

1
5
8
4

平成30年度関東高等学校テニス大会県北地区予選会 男子団体 結果詳細

1R	3	佐竹	0 - 2	多賀	4	1R	5	日立北	2 - 1	日立一	6
(1)	順	氏名	スコア	氏名	順	(2)	順	氏名	スコア	氏名	順
D	4	鴨川 拓未③	1 - ⑥	安藤 圭祐②	2	D	2	石井 優成③	⑥ - 2	藤広 明久③	3
	5	金谷 昇真③		千葉 優斗③	5		3	柴田 雄一郎③		堀江 拓人③	5
S1	1	秋野谷 海音②	3 - ⑥	根本 竜聖③	3	S1	1	花園 泰斉③	⑥ - 0	皆川 颯汰③	2
S2	2	横山 太一③	2 - ⑥	埴 蓮②	4	S2	4	菅谷 凌②	1 - ⑥	谷田 潤哉②	4

SF	1	日立商	2 - 0	多賀	4	SF	5	日立北	2 - 1	太田一	8
(1)	順	氏名	スコア	氏名	順	(2)	順	氏名	スコア	氏名	順
D	3	鈴木 一成③	⑥ - 3	安藤 圭祐②	2	D	2	石井 優成③	⑥ - 3	江幡 翔③	1
	4	熊谷 洗希③		千葉 優斗③	5		3	柴田 雄一郎③		滝 大輔③	2
S1	1	赤津 歩夢③	4 - 4	根本 竜聖③	3	S1	1	花園 泰斉③	4 - ⑥	檜山 凌祐③	3
S2	2	川上 綾太③	⑥ - 2	埴 蓮②	4	S2	4	菅谷 凌②	⑥ - 4	庄子 茉宏③	4

F	1	日立商	2 - 0	日立北	5
	順	氏名	スコア	氏名	順
D	3	鈴木 一成③	4 - 2	石井 優成③	2
	4	熊谷 洗希③		柴田 雄一郎③	3
S1	1	赤津 歩夢③	⑥ - 2	菅谷 凌②	4
S2	2	川上 綾太③	⑥ - 3	芳賀 大祐②	5

3位	4	多賀	1 - 2	太田一	8
決	順	氏名	スコア	氏名	順
D	2	安藤 圭祐②	5 - ⑦	檜山 凌祐③	3
	5	千葉 優斗③		栗名 惟杜③	5
S1	3	根本 竜聖③	3 - ⑥	江幡 翔③	1
S2	4	埴 蓮②	⑥ - 2	滝 大輔③	2

【男子シングルス】

1回戦のみ4ゲームマッチ
以降 1セットマッチ

県大会出場: 8名

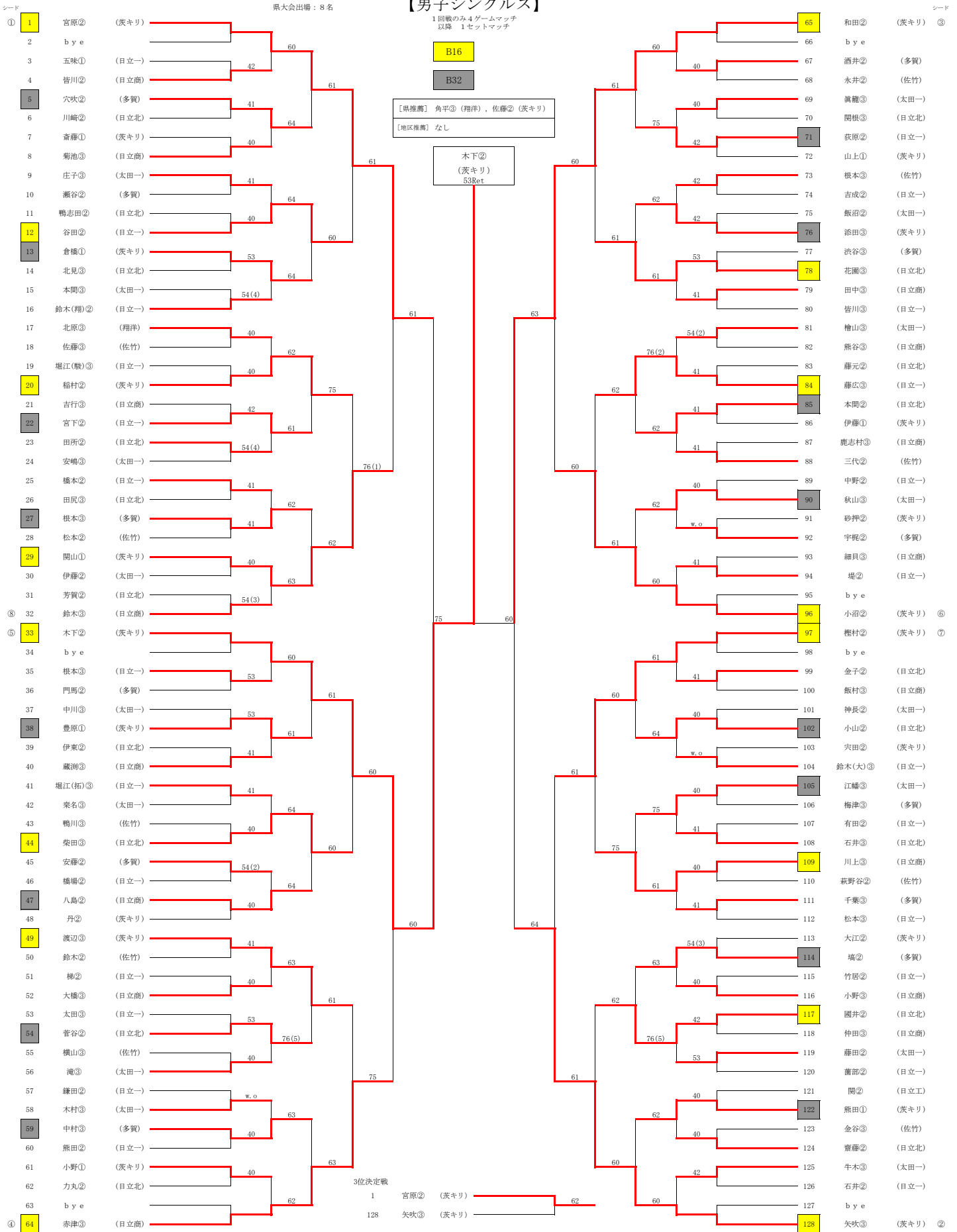

シード順位

- ① 宮原② (茨キリ)
- ② 矢吹③ (茨キリ)
- ③ 和田② (茨キリ)
- ④ 赤津③ (日立商)
- ⑤ 木下② (茨キリ)
- ⑥ 小沼② (茨キリ)
- ⑦ 櫻村② (茨キリ)
- ⑧ 鈴木③ (日立商)

3位決定戦

1

宮原② (茨キリ) 62

128

矢吹③ (茨キリ)

平成30年度関東高校テニス大会県北地区予選

【男子シングルス】 5～8位 決定戦

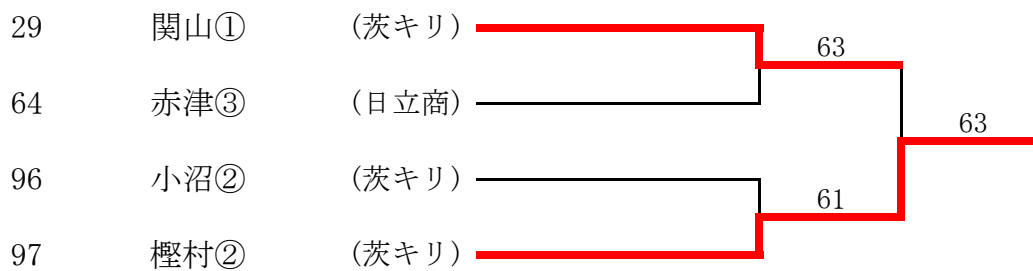

7・8位決定戦

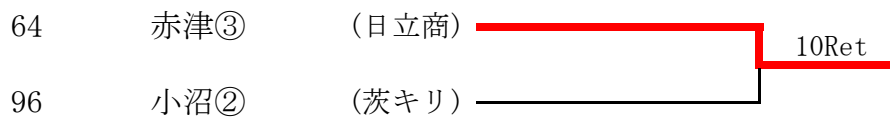

平成30年度関東高校テニス大会県北地区予選

【男子シングルス】 9～16位 決定戦



11・12位決定戦

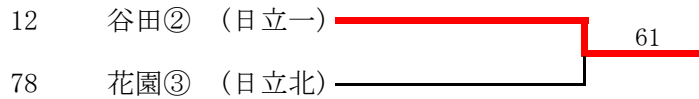

13・14位決定戦

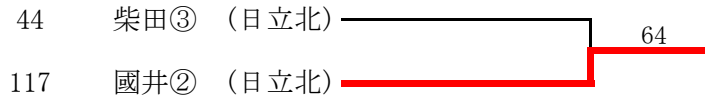

15・16位決定戦

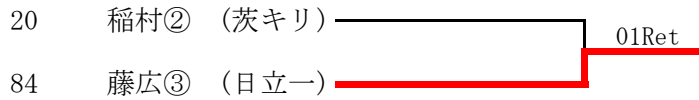

シード

県大会出場: 5組

【男子ダブルス】

シード

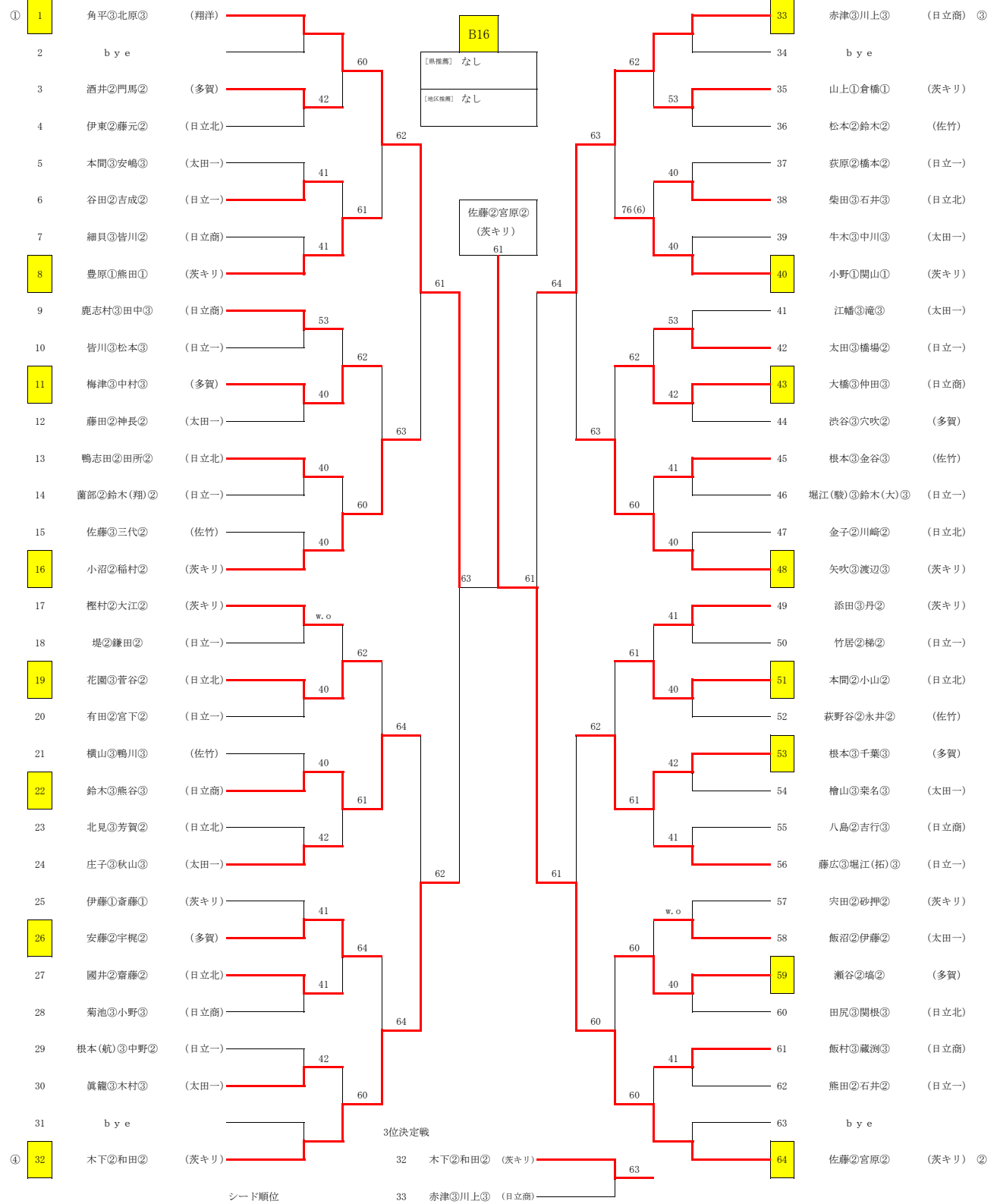

- シード順位
- ① 角平③北原③ (翔洋)
 - ② 佐藤②宮原② (茨キリ)
 - ③ 赤津③川上③ (日立商)
 - ④ 木下②和田② (茨キリ)

平成30年度関東高校テニス大会県北地区予選

【男子ダブルス】 5～8位 決定戦

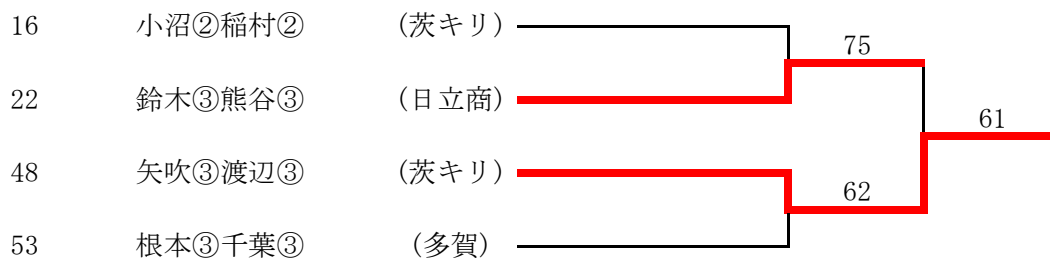

7・8位決定戦

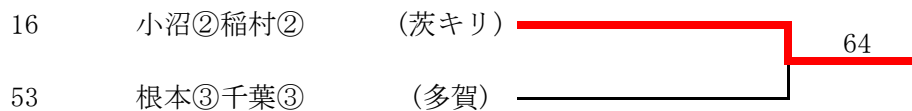

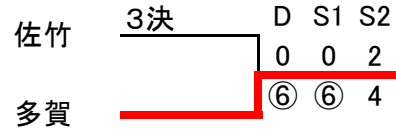
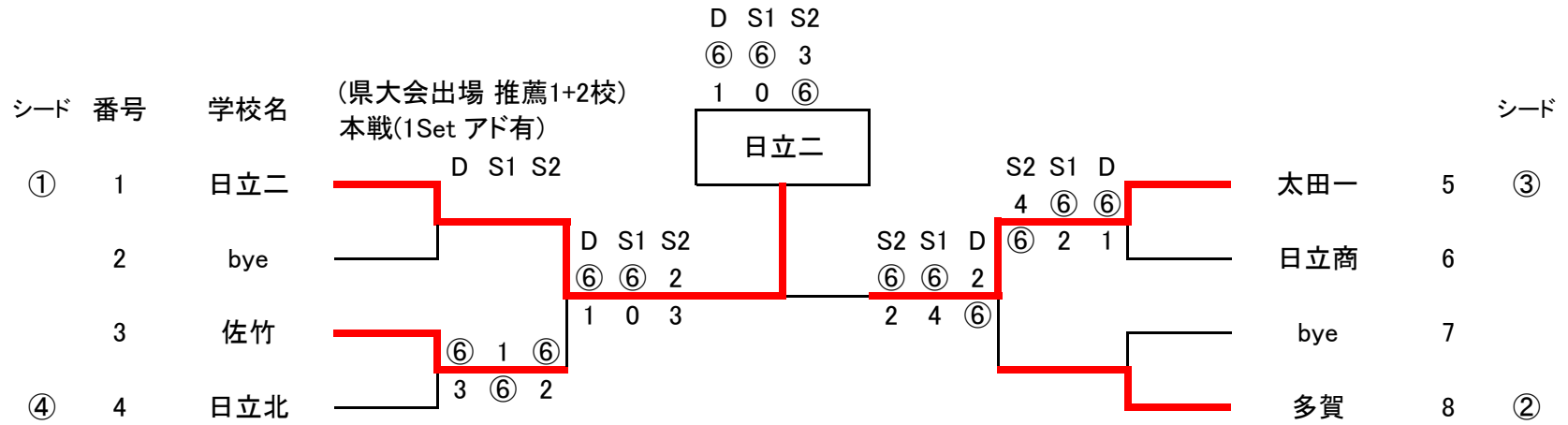

<県推薦> 茨城キリスト

<優勝> 日立二

<準優勝> 太田一

<3位> 多賀

<4位> 佐竹

1
5
8
3

【女子シングルス】

学番	シード	順位
7	2	①
8	18	
2	15	
9	4	
5	14	
2	10	
8	17	
4	10	
6	2	
2	12	
5	4	
8	2	
5	10	
4	7	
9	1	
7	7	
5	2	
2	3	
6	5	
8	6	
5	16	
2	11	
4	2	⑧
7	5	⑤
2	13	
8	16	
4	11	
5	8	
8	8	
4	4	
5	7	
2	4	
9	3	
8	1	
4	6	
6	3	
2	9	
8	7	
5	12	
2	17	
8	13	
9	6	
5	18	
4	12	
7	4	④
7	2	
7	1	
7	3	
7	4	
7	5	
7	6	
2	1	
4	2	

県大会出場: 8名

学番	シード	名前	所属
7	2	宮崎③	(茨キリ)
8	18	長谷川(舞)①	(日立北)
2	15	川松②	(日立二)
9	4	松本③	(日立商)
5	14	井上②	(太田一)
2	10	川崎③	(日立二)
8	17	齋藤(佑)②	(日立北)
4	10	湯浅②	(多賀)
6	2	篠原③	(佐竹)
2	12	齋藤②	(日立二)
5	4	根本③	(太田一)
8	2	田中③	(日立北)
5	10	山崎②	(太田一)
4	7	神永②	(多賀)
9	1	城戸②	(日立商)
7	7	窪田①	(茨キリ)
5	2	天下井③	(太田一)
2	3	國安③	(日立二)
6	5	岩間③	(佐竹)
8	6	根本③	(日立北)
5	16	日野②	(太田一)
2	11	安田②	(日立二)
4	2	渡邊③	(多賀)
7	5	池田②	(茨キリ)
2	13	村上②	(日立二)
8	16	藤田③	(日立北)
4	11	阿部②	(多賀)
5	8	助川③	(太田一)
8	8	宇賀村②	(日立北)
4	4	坪和③	(多賀)
5	7	高島②	(太田一)
2	4	藤田③	(日立二)
9	3	小室(有)③	(日立商)
8	1	増子③	(日立北)
4	6	吉田③	(多賀)
6	3	山西③	(佐竹)
2	9	武藤③	(日立二)
8	7	内山③	(日立北)
5	12	加藤②	(太田一)
2	17	根本③	(日立二)
8	13	金塚③	(日立北)
9	6	渡邊②	(日立商)
5	18	小林②	(太田一)
4	12	尖戸②	(多賀)
7	4	秋山①	(茨キリ)

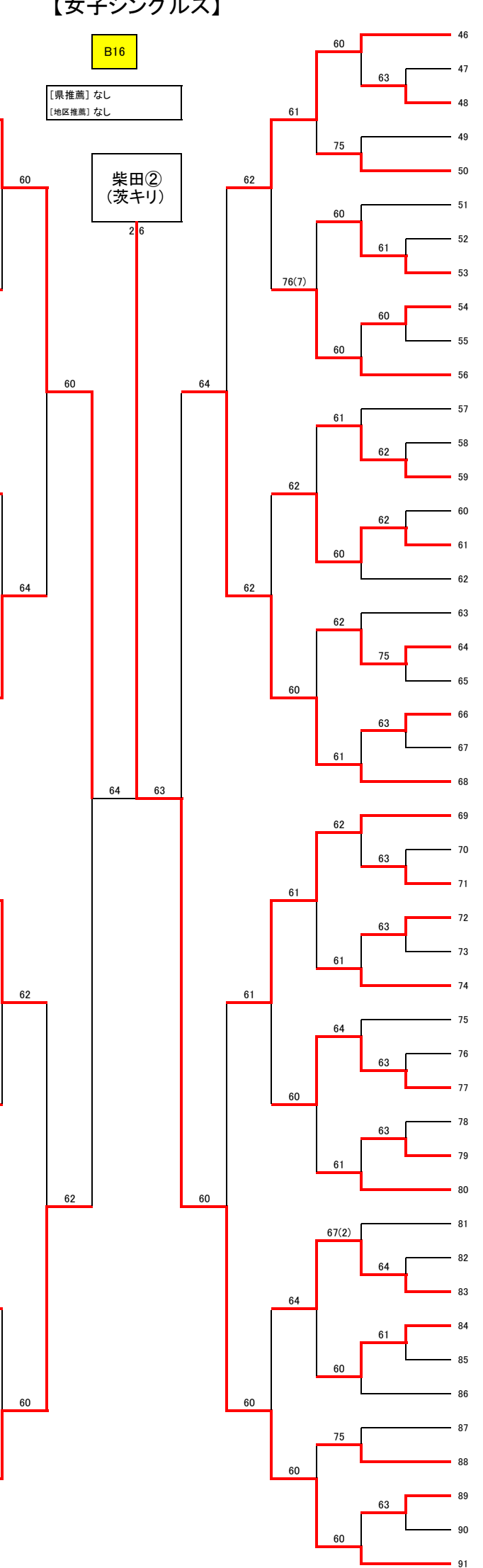

シード 学番

シード	学番	名前	所属
③	7	酒井③	(茨キリ)
	6	後藤(優)③	(佐竹)
	4	井坂②	(多賀)
	5	茅根③	(太田一)
	9	中嶋②	(日立商)
	8	齋藤(優)③	(日立北)
	4	笹木③	(多賀)
	2	片岡③	(日立二)
	6	山本③	(佐竹)
	8	高木②	(日立北)
	5	寺西③	(太田一)
	8	長谷川(夏)③	(日立北)
	5	石井②	(太田一)
	9	武藤②	(日立商)
	4	佐藤③	(多賀)
	2	小室③	(日立二)
	5	岩間③	(太田一)
	8	正木③	(日立北)
	2	大部②	(日立二)
	5	佐々木③	(太田一)
	4	緑川②	(多賀)
	8	緑川(愛)③	(日立北)
⑥	7	中山①	(茨キリ)
⑦	2	生田目③	(日立二)
	5	羽鳥②	(太田一)
	7	川崎②	(茨キリ)
	8	緑川(舞)③	(日立北)
	2	滑川②	(日立二)
	4	藤田②	(多賀)
	9	小室(美)③	(日立商)
	5	小椋②	(太田一)
	6	後藤(玲)③	(佐竹)
	2	大友③	(日立二)
	7	豊田①	(茨キリ)
	4	金澤③	(多賀)
	8	大貫③	(日立北)
	5	赤津②	(太田一)
	2	吉成③	(日立二)
	4	小田倉②	(多賀)
	2	草野③	(日立二)
	8	鈴木③	(日立北)
	2	高矢③	(日立二)
	8	藤本③	(日立北)
	9	曾根②	(日立商)
	5	宮田③	(太田一)
②	7	柴田②	(茨キリ)

3位決定戦

シード順位

①	宮崎③	(茨キリ)
②	柴田②	(茨キリ)
③	酒井③	(茨キリ)
④	秋山①	(茨キリ)
⑤	池田②	(茨キリ)
⑥	中山①	(茨キリ)
⑦	生田目③	(日立二)
⑧	渡邊③	(多賀)

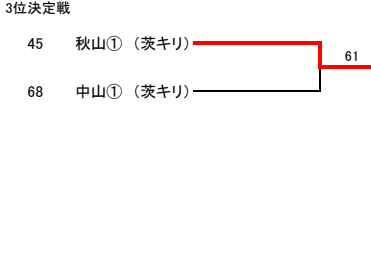

平成30年度関東高校テニス大会県北地区予選会

【女子シングルス】 5～8位 決定戦

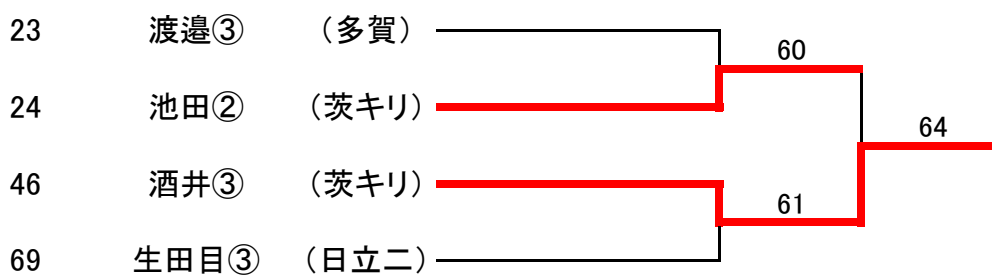

7・8位決定戦

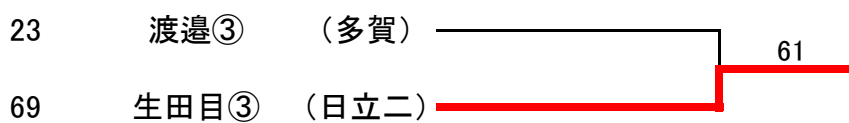

平成30年度関東高校テニス大会県北地区予選会

【女子シングルス】 9~16位 決定戦

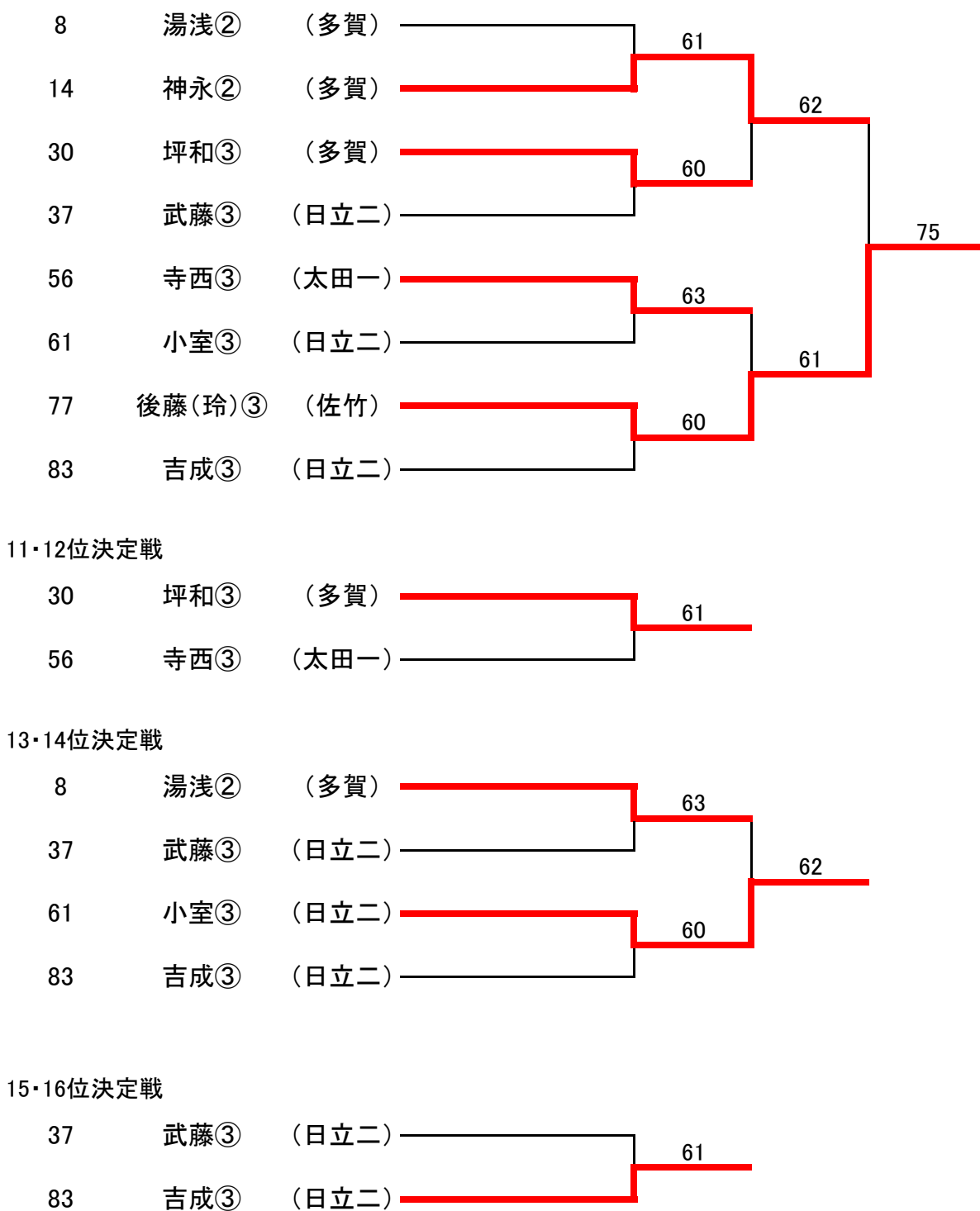

【女子ダブルス】

