

平成28年度関東高校テニス大会 県北地区予選会 (男子団体) 4月14(木) 日立市民運動公園テニスコート

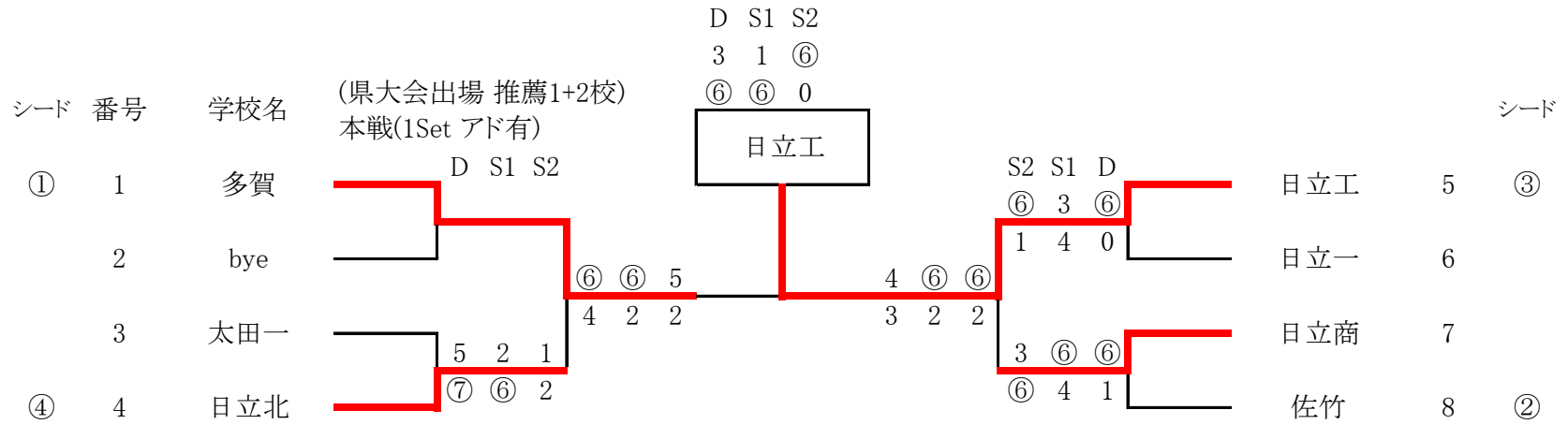

<県推薦> 茨城キリスト

<優勝> 日立工

<準優勝> 多賀

<3位> 日立北

<4位> 日立商

5
1
4
7

平成28年度関東高校テニス大会県北地区予選会 男子団体 ランキング表

推薦 茨城キリスト

監督		前
1		
2		
3		
4		
5		

1 多賀

監督	田中 佑樹	前
1	木村 龍仁③	
2	齊藤 慶典③	
3	鈴木 大樹③	
4	藤政 達也③	
5	宮 和暉③	

3 太田一

監督	栗原 陽人	前
1	清水 陽暉③	
2	青木 優真③	
3	田所 海人③	
4	田所 拓也③	
5	菊池 翔士③	

4 日立北

監督	下村 和裕	前
1	田口 啓人③	
2	鈴木 健太③	
3	吉田 蒼生③	
4	西野 瑠恭③	
5	小松崎 幹貴③	

5 日立工

監督	古川 奨	前
1	小橋川 ケイジ③	
2	深作 拓海③	
3	小野瀬 涼太③	
4	柏 克喜③	
5	築田 悠矢③	

6 日立一

監督	藤本 諒太	前
1	菅谷 勇任②	
2	橋場 俊一②	
3	島田 智也②	
4	矢野 義彦②	
5	鬼澤 玲央②	

7 日立商

監督	小沢 崇師	前
1	鈴木 拓巳③	
2	益子 竣太②	
3	中嶋 嶺斗②	
4	佐藤 学②	
5	関口 賢信②	

8 佐竹

監督	國谷 英貴	前
1	山田 武尊③	
2	柏 彩斗③	
3	石田 渉③	
4	西 拓輝③	
5	中村 諒平③	

平成28年度関東高等学校テニス大会県北地区予選会 男子団体 結果詳細

1R	3	太田一	0 - 2	日立北	4
(1)	順	氏名	スコア	氏名	順
D	2	青木 優真③	5 - ⑦	鈴木 健太③	2
	5	菊池 翔士③		小松崎 幹貴③	5
S1	3	田所 海人③	1 - ⑥	吉田 蒼生③	3
S2	4	田所 拓也③	1 - 2	西野 瑠恭③	4

1R	5	日立工	2 - 0	日立一	6
(2)	順	氏名	スコア	氏名	順
D	2	深作 拓海③	⑥ - 0	矢野 義彦②	4
	3	小野瀬 涼太③		鬼澤 玲央②	5
S1	4	柏 克喜③	3 - 4	菅谷 勇任②	1
S2	5	築田 悠矢③	⑥ - 1	橋場 俊一②	2

1R	7	日立商	2 - 1	佐竹	8
(3)	順	氏名	スコア	氏名	順
D	2	益子 竣太②	⑥ - 1	石田 渉③	3
	4	佐藤 学②		西 拓輝③	4
S1	3	中嶋 嶺斗②	⑥ - 4	山田 武尊③	1
S2	5	関口 賢信②	3 - ⑥	柏 彩斗③	2

SF	1	多賀	2 - 0	日立北	4
(1)	順	氏名	スコア	氏名	順
D	3	鈴木 大樹③	⑥ - 4	鈴木 健太③	2
	4	藤政 達也③		小松崎 幹貴③	5
S1	1	木村 龍仁③	⑥ - 2	吉田 蒼生③	3
S2	2	齊藤 慶典③	5 - 2	西野 瑠恭③	4

SF	5	日立工	2 - 0	日立商	7
(2)	順	氏名	スコア	氏名	順
D	2	深作 拓海③	⑥ - 2	益子 竣太②	2
	3	小野瀬 涼太③		佐藤 学②	4
S1	4	柏 克喜③	⑥ - 2	中嶋 嶺斗②	3
S2	5	築田 悠矢③	4 - 3	関口 賢信②	5

F	1	多賀	1 - 2	日立工	5
	順	氏名	スコア	氏名	順
D	3	鈴木 大樹③	3 - ⑥	小野瀬 涼太③	3
	4	藤政 達也③		築田 悠矢③	5
S1	1	木村 龍仁③	1 - ⑥	深作 拓海③	2
S2	2	齊藤 慶典③	⑥ - 0	柏 克喜③	4

3位 決	4	日立北	2 - 1	日立商	7
	順	氏名	スコア	氏名	順
D	2	鈴木 健太③	6(5) - ⑦	益子 竣太②	2
	5	小松崎 幹貴③		佐藤 学②	4
S1	3	吉田 蒼生③	⑦ - 6(3)	中嶋 嶺斗②	3
S2	4	西野 瑠恭③	⑥ - 2	関口 賢信②	5

# 【男子シングルス】

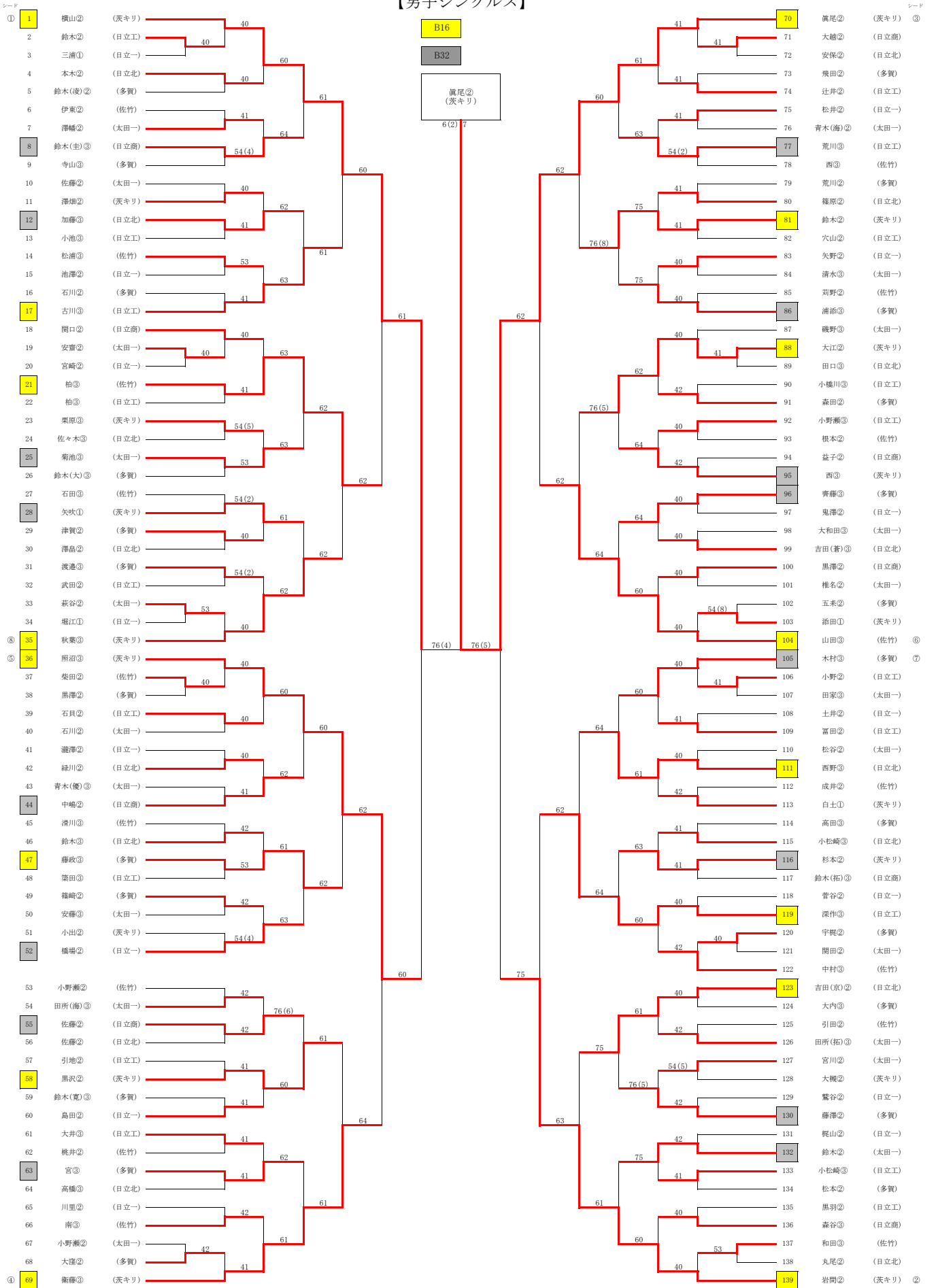

- シード順位
- ① 横山② (茨キリ)
  - ② 岩間② (茨キリ)
  - ③ 眞尾② (茨キリ)
  - ④ 衛藤③ (茨キリ)
  - ⑤ 照沼③ (茨キリ)
  - ⑥ 山田③ (佐竹)
  - ⑦ 木村③ (多賀)
  - ⑧ 秋葉③ (茨キリ)

- 3位決定戦
- 36 照沼③ (茨キリ) — 63
  - 139 岩間② (茨キリ)

シード

⑥

⑦

②

平成28年度関東高校テニス大会県北地区予選

【男子シングルス】 5～8位 決定戦

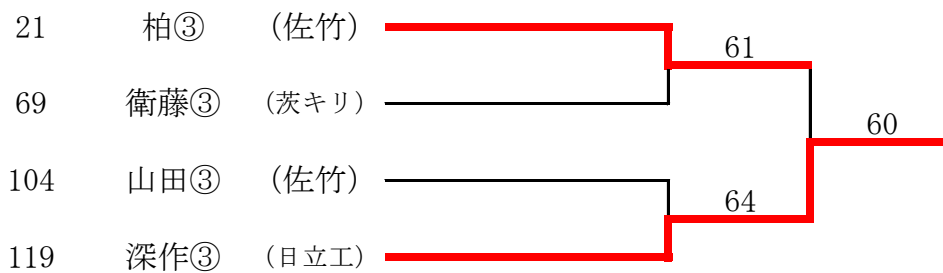

7・8位決定戦

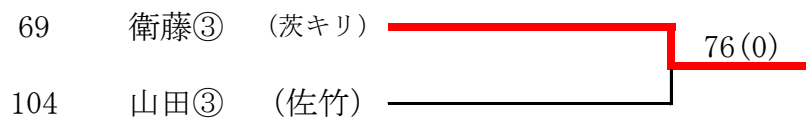

平成28年度関東高校テニス大会県北地区予選

【男子シングルス】 9～16位 決定戦



11・12位決定戦

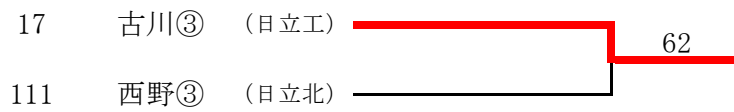

13・14位決定戦

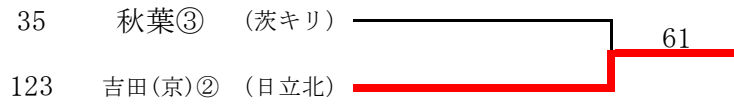

15・16位決定戦

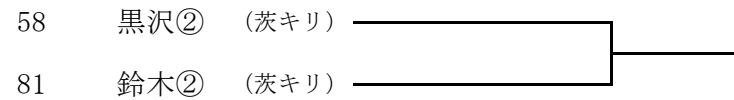

# 【男子ダブルス】

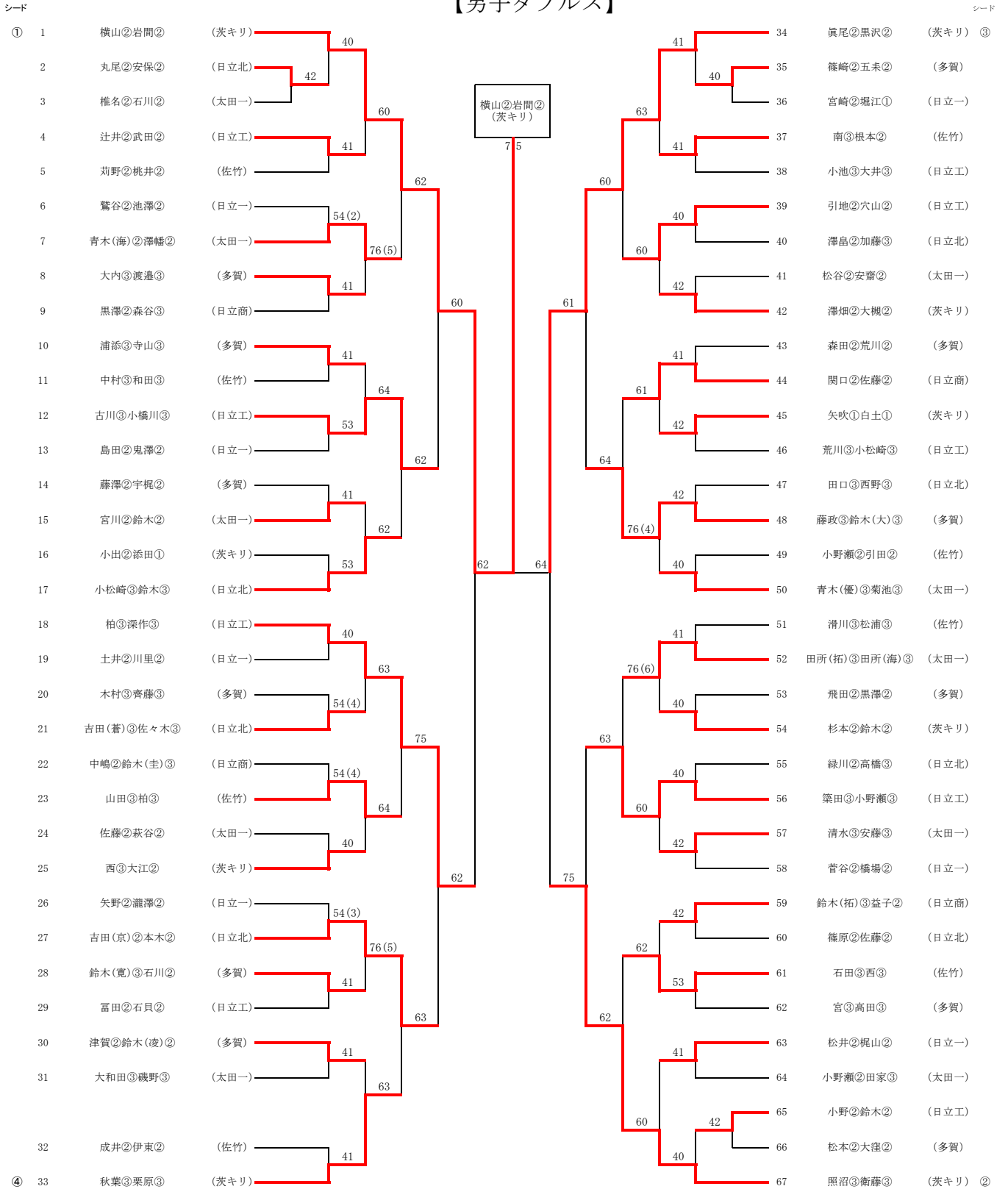

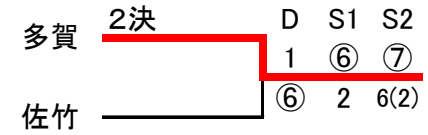
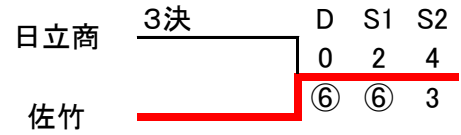
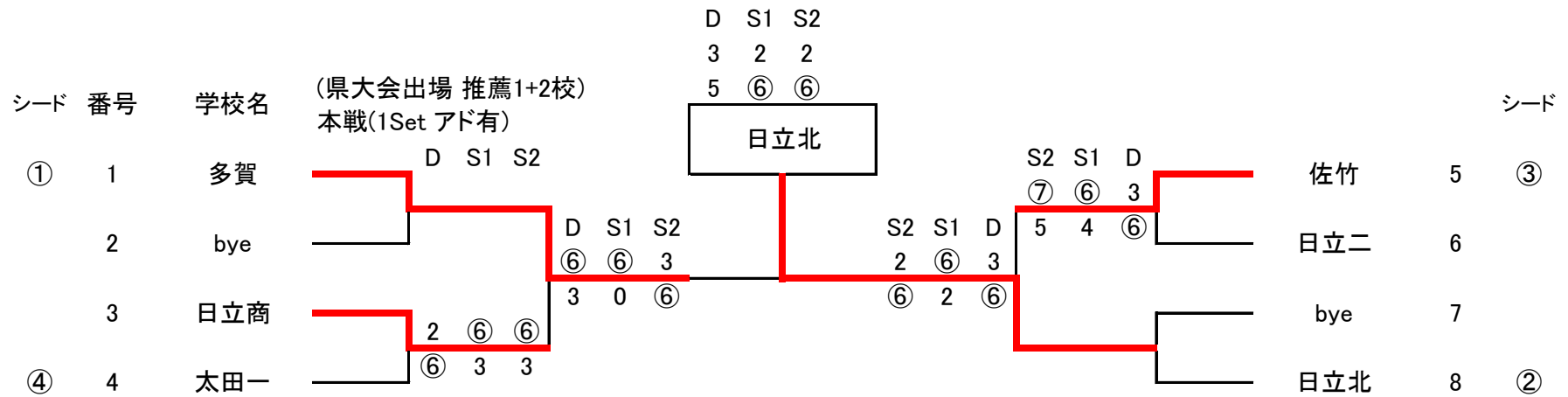

<県推薦>	茨城キリスト	
<優勝>	日立北	8
<準優勝>	多賀	1
<3位>	佐竹	5
<4位>	日立商	3



平成28年度関東高校テニス大会県北地区予選会 女子団体 ランキング表

推薦 茨城キリスト

監督		前
1		
2		
3		
4		
5		

1 多賀

監督	豊田 常明	前
1	石川 麻弥③	○
2	前川 友香③	
3	小貫 悠奈③	
4	丸山 桃子③	
5	中嶋 暖乃③	

3 日立商

監督	久下沼 秀穂	前
1	白土 楓香②	
2	渡辺 彩奈③	
3	澤島 可奈③	
4	照沼 春樺②	
5	三浦 令愛③	

4 太田一

監督	渡邊 俊之	前
1	川澄 楓花③	○
2	小堆 亜美③	○
3	小松 志織③	
4	桐原 千夏③	
5	佐藤 桃香③	

5 佐竹

監督	小沢 啓師	前
1	鈴木 桃佳③	○
2	小澤 妃風②	
3	檜山 遥③	
4	小林 親菜③	
5	船橋 花音③	

6 日立二

監督	櫻井 彩	前
1	鈴木 玲菜③	
2	茂垣 沙彩③	
3	河野 玲奈③	
4	鈴木 里奈③	
5	吽野 葉菜③	

8 日立北

監督	伊藤 徳洋	前
1	細金 咲希③	
2	小山 結衣③	
3	加藤 里佳③	
4	湯浅 詩織③	
5	遠藤 早季子③	

平成28年度関東高等学校テニス大会県北地区予選会 女子団体 結果詳細

1R	3	日立商	2 - 1	太田一	4	1R	5	佐竹	2 - 1	日立二	6
(1)	順	氏名	スコア	氏名	順	(2)	順	氏名	スコア	氏名	順
D	2	渡辺 彩奈③	2 - ⑥	小堆 亜美③	2	D	1	鈴木 桃佳③	⑦ - 5	茂垣 沙彩③	2
	4	照沼 春権②		小松 志織③	3		2	小澤 妃風②		鈴木 里奈③	4
S1	1	白土 楓香②	⑥ - 3	川澄 楓花③	1	S1	3	檜山 遥③	3 - ⑥	鈴木 玲菜③	1
S2	3	澤島 可奈③	⑥ - 3	桐原 千夏③	4	S2	5	船橋 花音③	⑥ - 4	河野 玲奈③	3

SF	1	多賀	2 - 1	日立商	3	SF	5	佐竹	1 - 2	日立北	8
(1)	順	氏名	スコア	氏名	順	(2)	順	氏名	スコア	氏名	順
D	3	小貫 悠奈③	⑥ - 3	渡辺 彩奈③	2	D	1	鈴木 桃佳③	6 - 5	加藤 里佳③	3
	4	丸山 桃子③		照沼 春権②	4		2	小澤 妃風②		湯浅 詩織③	4
S1	1	石川 麻弥③	⑥ - 0	白土 楓香②	1	S1	3	檜山 遥③	4 - ⑥	細金 咲希③	1
S2	2	前川 友香③	3 - ⑥	澤島 可奈③	3	S2	5	船橋 花音③	1 - ⑥	小山 結衣③	2

F	1	多賀	1 - 2	日立北	8	2位	1	多賀	2 - 1	佐竹	5	3位	3	日立商	0 - 2	佐竹	5
	順	氏名	スコア	氏名	順	決	順	氏名	スコア	氏名	順	決	順	氏名	スコア	氏名	順
D	3	小貫 悠奈③	3 - 5	加藤 里佳③	3	D	1	石川 麻弥③	1 - ⑥	鈴木 桃佳③	1	D	2	渡辺 彩奈③	0 - ⑥	鈴木 桃佳③	1
	4	丸山 桃子③		湯浅 詩織③	4		4	丸山 桃子③		小澤 妃風②	2		4	照沼 春権②		小澤 妃風②	2
S1	1	石川 麻弥③	2 - ⑥	細金 咲希③	1	S1	2	前川 友香③	⑦ - 6(2)	檜山 遥③	3	S1	1	白土 楓香②	2 - ⑥	檜山 遥③	3
S2	2	前川 友香③	2 - ⑥	小山 結衣③	2	S2	3	小貫 悠奈③	⑥ - 2	船橋 花音③	5	S2	3	澤島 可奈③	4 - 3	船橋 花音③	5

# 【女子シングルス】

シード

シード

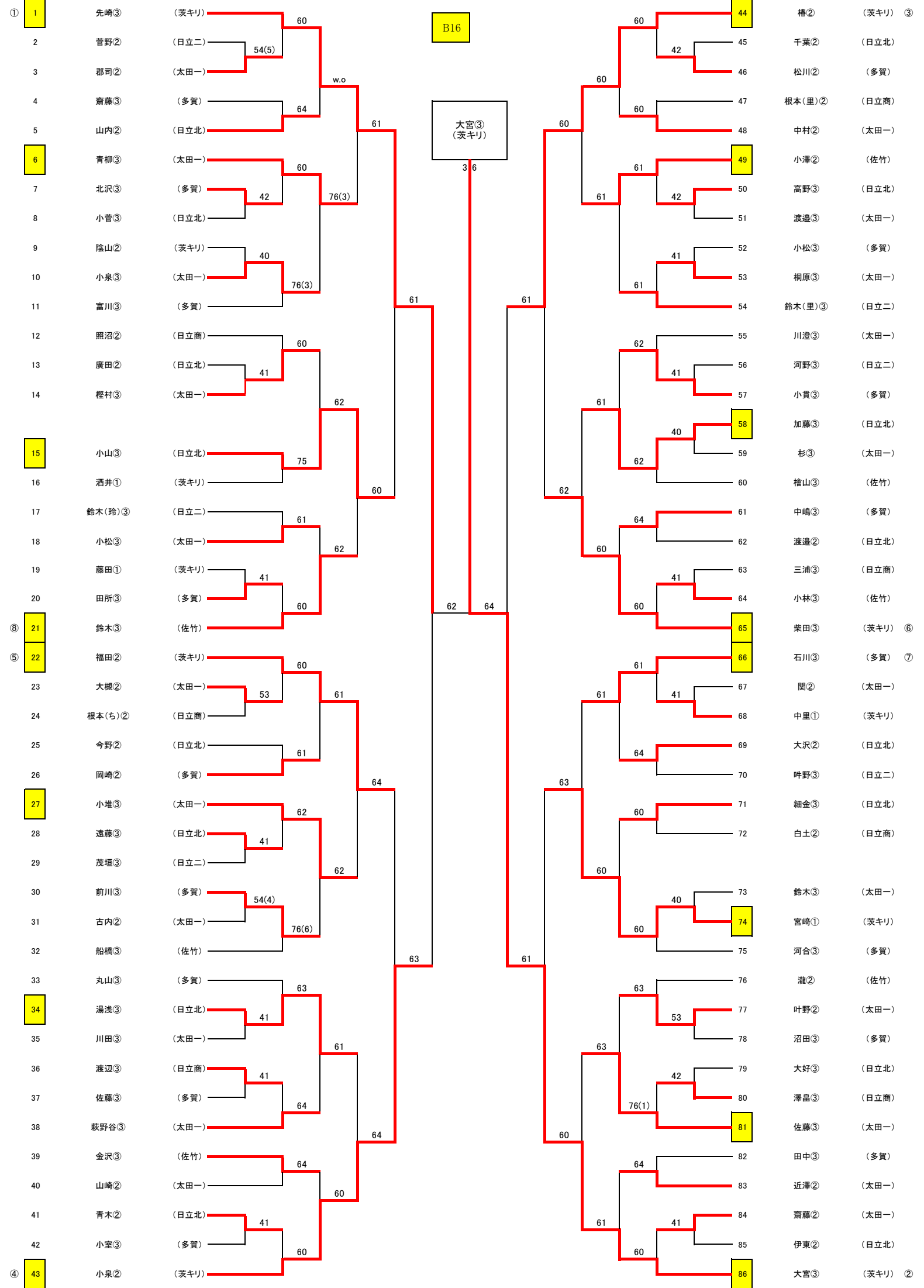

### シード順位

- ① 先崎③ (茨キリ)
- ② 大宮③ (茨キリ)
- ③ 榎② (茨キリ)
- ④ 小泉② (茨キリ)
- ⑤ 福田② (茨キリ)
- ⑥ 柴田③ (茨キリ)
- ⑦ 石川③ (多賀)
- ⑧ 鈴木③ (佐竹)

### 3位決定戦

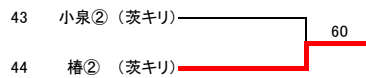

平成28年度関東高校テニス大会県北地区予選

【女子シングルス】 5～8位 決定戦

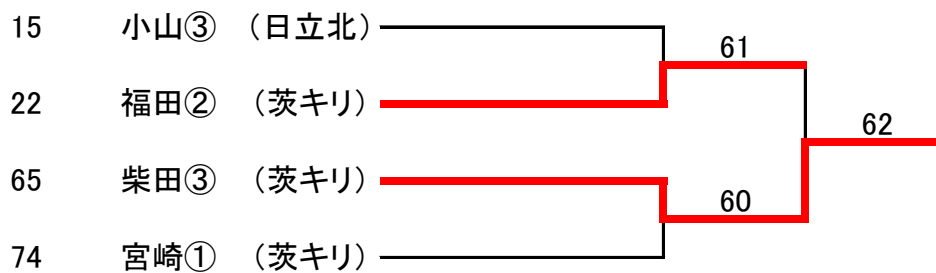

7・8位決定戦

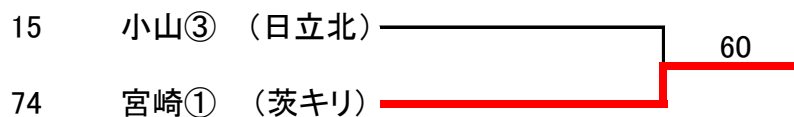

### 【女子ダブルス】

シード

シード

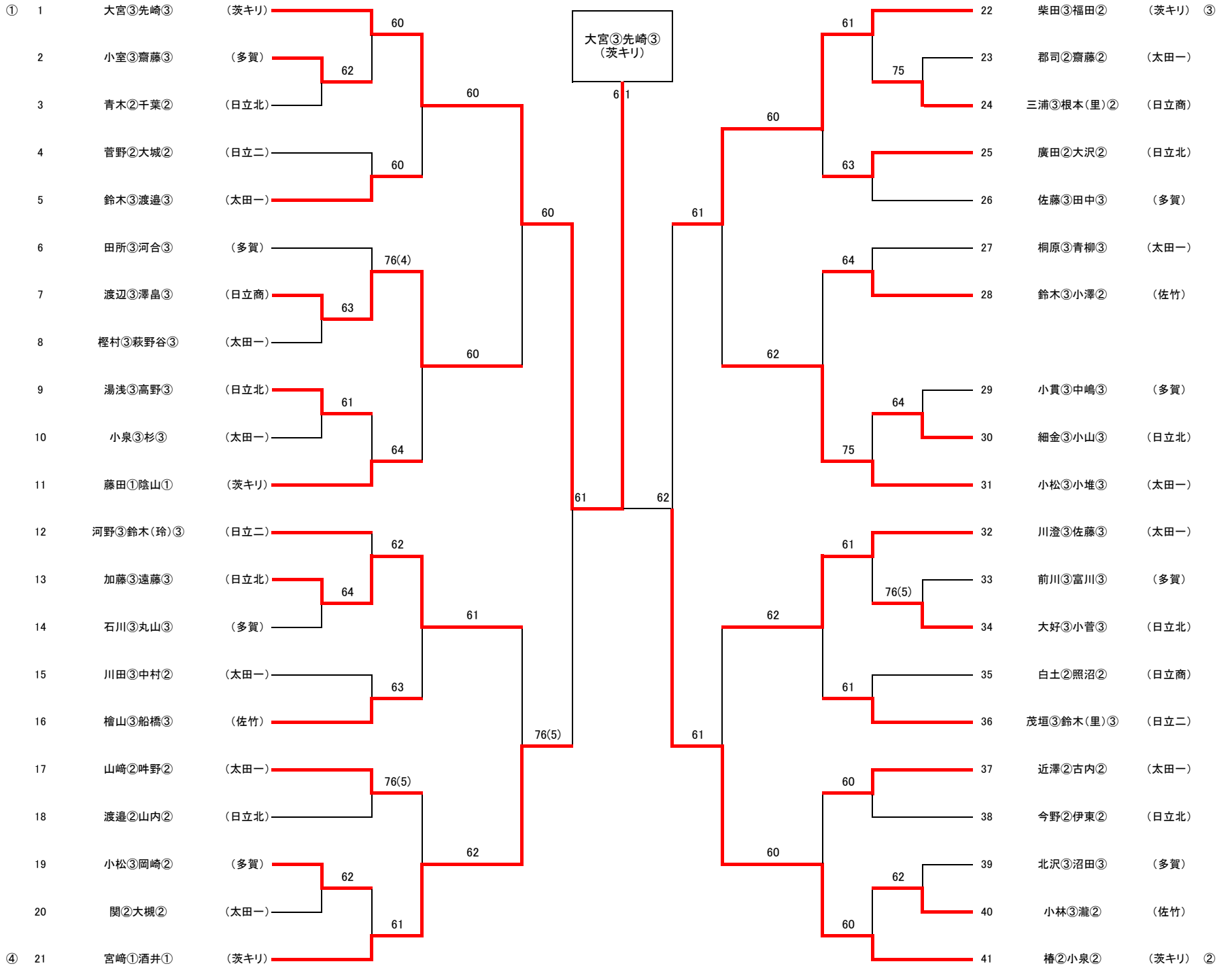

シード順位

- ① 大宮③先崎③ (茨キリ)
- ② 椿②小泉② (茨キリ)
- ③ 柴田③福田② (茨キリ)
- ④ 宮崎①酒井① (茨キリ)

3位決定戦

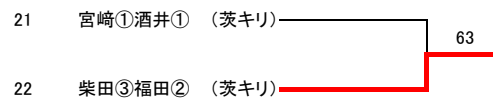

平成28年度関東高校テニス大会県北地区予選

【女子ダブルス】 5～8位 決定戦

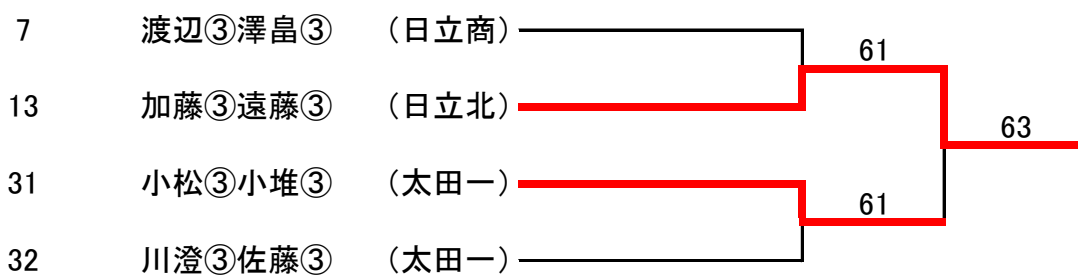

7・8位決定戦

