

男子シングルス

令和5年度茨城県高等学校テニス新人選手権大会水戸地区予選会

9月9日(土)・9月12日(火) 笠松運動公園 予備日 9月16日(土)・18(月)笠松運動公園・ひたちなか総合

1セットタイブレークマッチ(ノードバンテージ方式)

ベスト16決定の試合以降:1セットタイブレークマッチ

エントリー:181名 県出場:16名

氏名(学年)	校名	No.	スコア	No.	校名	氏名(学年)
① 穂山① (緑岡)	1.	60	60	65.	(清真) 長谷川②	③
根本① (清真)	2.	60	60	66.	(高専) 田嶋②	
宮田① (佐和)	3.	76(1)	61	67.	(海洋) 山田②	
三輪① (水工)	4.	61	61	68.	(東海) 片山②	
坂場② (水商)	5.	60	61	69.	(水城) 山崎②	
小川② (常磐)	6.	61	61	70.	(水一) 萩谷①	
石塚① (桜牧)	7.	64	64	71.	(清真) 今郡①	
木本① (水城)	8.	64	64	72.	(佐和) 鈴木①	
猪狩② (高専)	9.	60	62	73.	(桜牧) 江幡①	
西村② (茨城)	10.	61	61	74.	(清真) 宮原①	
瀬谷② (東海)	11.	60	62	75.	(緑岡) 吉野②	
青野① (鹿学)	12.	62	61	76.	(那珂) 小野瀬②	
水越① (水一)	13.	61	64	77.	(茨城) 小菅①	LL
永盛① (啓明)	14.	64	61	78.	(佐和) 藤咲①	LL
松村① (緑岡)	15.	61	60	79.	(水工) 久保田①	LL
⑩ 若山② (清真)	16.	63	61	80.	(水商) 加藤②	⑭
⑨ 辻① (清真)	17.	60	61	81.	(清真) 渡辺②	⑮
小林② (海洋)	18.	62	60	82.	(水城) 荻原①	
檜山① (水商)	19.	64	64	83.	(東海) 小溝①	
佐藤② (東海)	20.	61	64	84.	(常磐) 杉山①	
高見② (那珂)	21.	64	62	85.	(水一) 小松②	
黒澤① (水工)	22.	63	63	86.	(水農) 並木②	
酒井② (水農)	23.	63	60	87.	(佐和) 川崎②	
井上② (緑岡)	24.	62	63	88.	(水商) 荒川②	
井上② (水一)	25.	62	60	89.	(水工) 大場①	
小峰① (清真)	26.	62	60	90.	(東海) 今橋①	
鈴木① (佐和)	27.	64	62	91.	(水農) 小林(翔)②	LL
小出② (高専)	28.	62	60	92.	(茨城) 横田①	LL
竹下② (桜牧)	29.	64	63	93.	(水商) 舟橋①	LL
永山① (常磐)	30.	60	60	94.	(緑岡) 甲斐②	
小沼① (茨城)	31.	60	61	95.	(啓明) 磯崎①	
⑧ 島② (清真)	32.	60	60	96.	(鹿学) 田口②	⑥
⑤ 大野① (清真)	33.	60	60	97.	(智学) 黒沢②	⑦
鈴木(嶺)② (水農)	34.	62	62	98.	(水商) 後藤②	
福田② (那珂)	35.	64	61	99.	(水農) 田中①	
安彦② (緑岡)	36.	62	60	100.	(清真) 北尾②	
堀① (東海)	37.	64	64	101.	(常磐) 須田①	
鈴木① (茨城)	38.	76(5)	64	102.	(緑岡) 金澤②	
井出② (清真)	39.	60	61	103.	(鹿学) 渡部①	
嶋田② (水商)	40.	63	62	104.	(佐和) 根内②	
秋山② (水一)	41.	62	64	105.	(清真) 山口①	
後藤② (東海)	42.	63	60	106.	(海洋) 川澄①	
穂山① (水工)	43.	64	62	107.	(茨城) 四倉①	
腰塚① (水城)	44.	40Ret.	62	108.	(啓明) 藤枝②	
仲本② (清真)	45.	61	64	109.	(桜牧) 野田①	
白澤② (佐和)	46.	64	60	110.	(東海) 松本②	
加賀田② (常磐)	47.	60	61	111.	(那珂) 久米②	
⑫ 五十嵐② (桜牧)	48.	63	61	112.	(水城) 大井②	⑩
⑬ 松尾② (水商)	49.	61	61	113.	(清真) 尾田②	⑮
荒川① (鹿学)	50.	62	63	114.	(佐和) 森下①	
石井② (茨城)	51.	63	60	115.	(緑岡) 川久保②	
片庭② (高専)	52.	63	62	116.	(水農) 小林(陸)②	
中川② (常磐)	53.	64	64	117.	(東海) 宍戸②	
木村① (清真)	54.	63	64	118.	(高専) 大村②	
吉栖② (桜牧)	55.	76(5)	63	119.	(水商) 安島②	
藤咲② (佐和)	56.	63	63	120.	(常磐) 安田②	
掛札② (海洋)	57.	62	63	121.	(鹿学) 鬼沢①	
遠藤② (啓明)	58.	60	75	122.	(那珂) 野上①	LL
稲田② (水農)	59.	63	61	123.	(東海) 壹岐②	LL
綿引② (緑岡)	60.	60	61	124.	(水城) 小泉②	LL
LL 渡邊① (高専)	61.	60	64	125.	(水一) 徳原②	
小室② (水城)	62.	60	60	126.	(水工) 矢ノ倉①	
④ 荘司② (那珂)	63.	60	60	127.	(清真) 伊藤①	
山田① (清真)	64.			128.	(佐和) 小菌井②	②

優勝
緑岡高校
穂山 丞①

- LL候補
- ① 佐和
 - ② 水一
 - ③ 桜牧
 - ④ 水城
 - ⑤ 水農
 - ⑥ 水商
 - ⑦ 高専
 - ⑧ 茨城
 - ⑨ 常磐
 - ⑩ 緑岡

- 棄権選手名
- 61. 高田 幸賢② (東海)
 - 78. 内田 青① (鹿学)
 - 91. 海老澤 藍斗② (桜牧)
 - 93. 小川 真太郎② (清真)
 - 122. 岡野 斗星② (那珂)
 - 124. 川又 颯真② (水城)

令和5年度茨城県高等学校テニス新人選手権大会水戸地区予選会

9月9日(土) 笠松運動公園

男子シングルス(県大会出場:16名)

12日(火) 笠松運動公園(残りR)

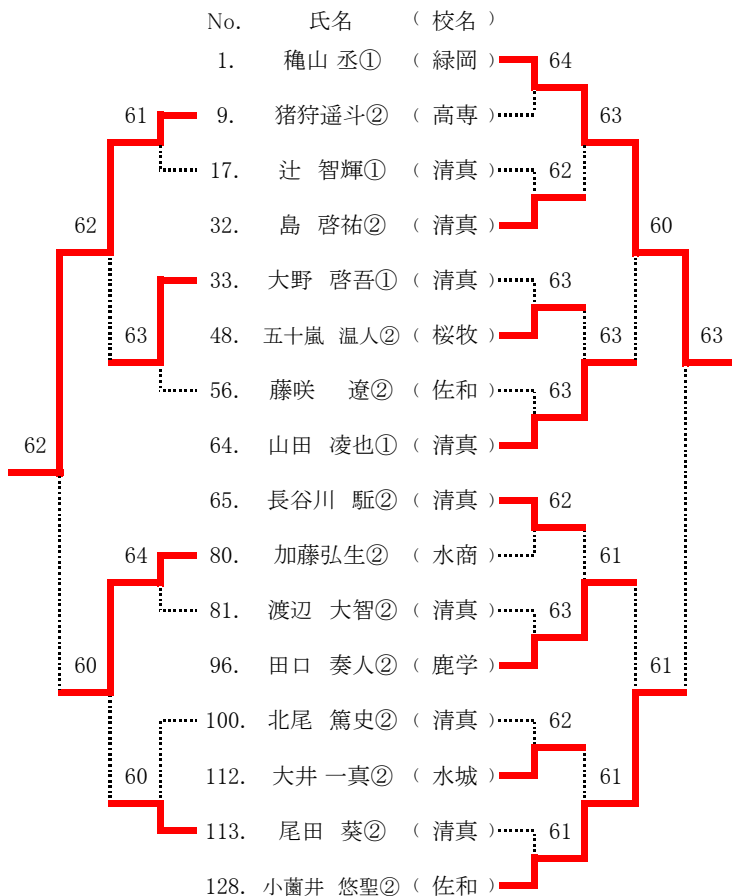

順位		
1	穂山 丞①	(緑岡)
2	小菌井 悠聖②	(佐和)
3	山田 凌也①	(清真)
4	田口 奏人②	(鹿学)
5	島 啓祐②	(清真)
6	大井 一真②	(水城)
7	長谷川 駈②	(清真)
8	五十嵐 温人②	(桜牧)
9	猪狩遥斗②	(高専)
10	加藤弘生②	(水商)
11	大野 啓吾①	(清真)
12	尾田 葵②	(清真)
13	辻 智輝①	(清真)
14	渡辺 大智②	(清真)
15	藤咲 遼②	(佐和)
16	北尾 篤史②	(清真)

5~8位決定戦

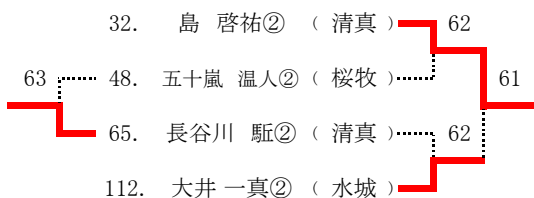

3・4位決定戦

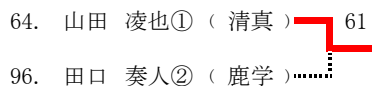

13~16位決定戦

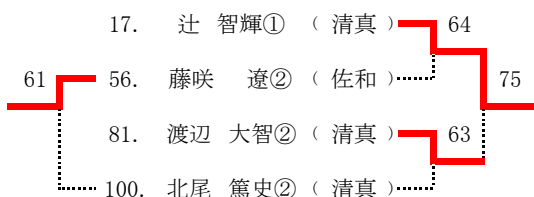

11・12位決定戦

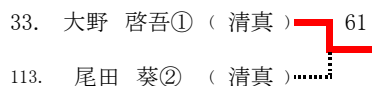

17～24位決定戦

8.	木本 蓮①	(水城)	64
16.	若山 透也②	(清真)	
23.	酒井 颯汰②	(水農)	62
28.	小出 優翔②	(高専)	
37.	堀 葉月①	(東海)	63
42.	後藤 光希②	(東海)	
49.	松尾 優樹②	(水商)	63
59.	稲田 裕歩②	(水農)	
71.	今郡 佑太①	(清真)	60
74.	宮原 誓成①	(清真)	
88.	荒川 一真②	(水商)	61
90.	今橋 陽太①	(東海)	
102.	金澤 宙大②	(緑岡)	63
105.	山口 浩輝①	(清真)	
117.	宍戸 奏星②	(東海)	61
123.	壹岐 拓弥②	(東海)	

男子ダブルス

令和5年度茨城県高等学校テニス新人選手権大会水戸地区予選会

9月10日(日)・12(火) 笠松運動公園 予備日 9月16日(土)・18(月) 笠松運動公園・ひたちなか総合

1セットタイブレークマッチ(ノードバンテージ方式)
ベスト8決定の試合以降:1セットタイブレークマッチ
エントリー:85組 県出場:8組

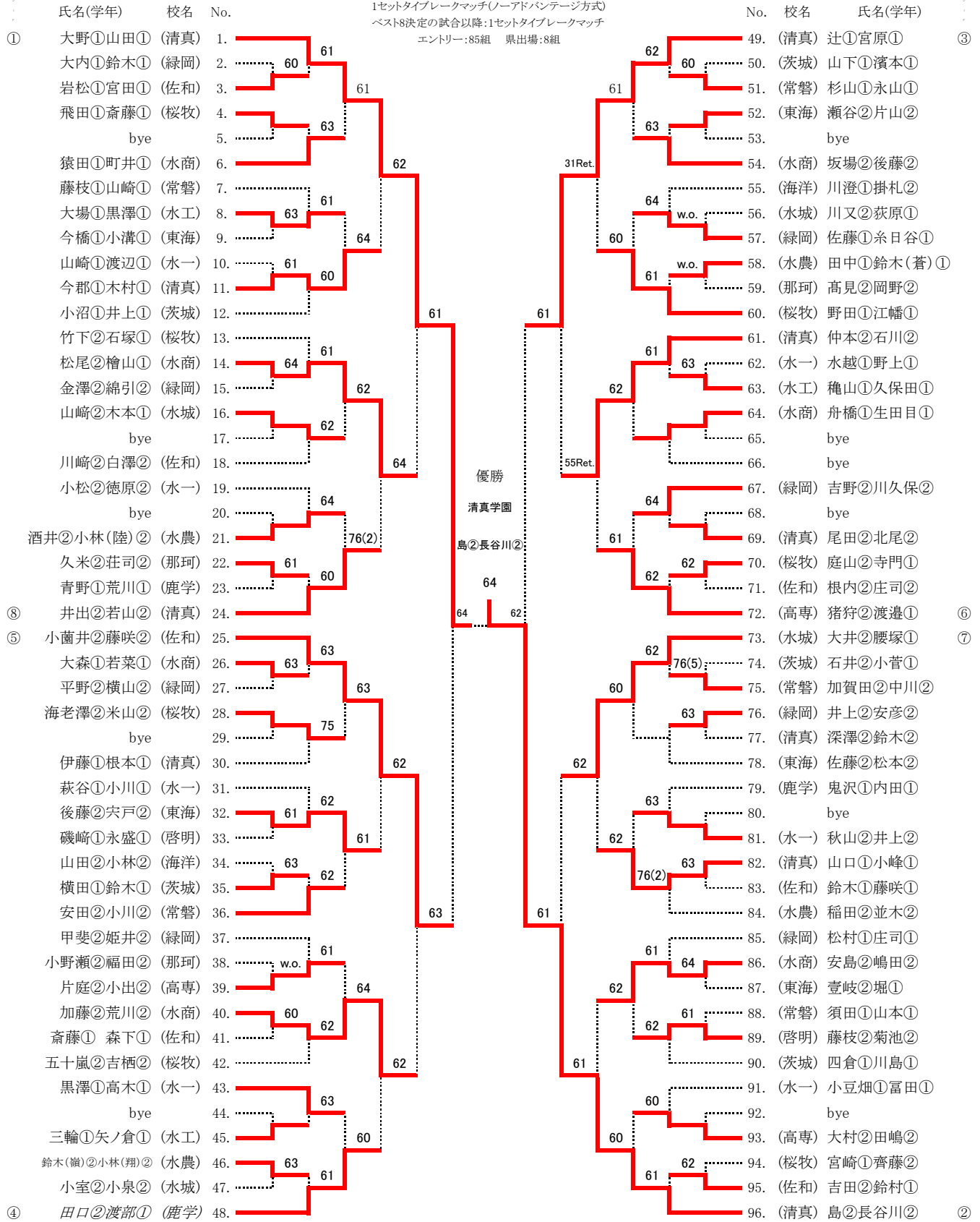

令和5年度茨城県高等学校テニス新人選手権大会水戸地区予選会

9月10日(日)笠松運動公園

男子ダブルス(県大会出場:8組)

12日(火) 笠松運動公園(残り R)

No.	氏名	(校名)	
1.	大野①山田①	(清真)	62
11.	今郡①木村①	(清真)	61
14.	松尾②檜山①	(水商)	64
24.	井出②若山②	(清真)	64
25.	小菌井②藤咲②	(佐和)	62
32.	後藤②宍戸②	(東海)	63
40.	加藤②荒川②	(水商)	62
48.	田口②渡部①	(鹿学)	64
49.	辻①宮原①	(清真)	31Ret.
60.	野田①江幡①	(桜牧)	61
61.	仲本②石川②	(清真)	55Ret.
72.	猪狩②渡邊①	(高専)	62
73.	大井②腰塚①	(水城)	62
82.	山口①小峰①	(清真)	61
86.	安島②嶋田②	(水商)	61
96.	島②長谷川②	(清真)	

3・4位決定戦

25.	小菌井②藤咲②	(佐和)	63
49.	辻①宮原①	(清真)	

5~8位決定戦

14.	松尾②檜山①	(水商)	62
40.	加藤②荒川②	(水商)	63
61.	仲本②石川②	(清真)	61
73.	大井②腰塚①	(水城)	

順位		
1	島 啓祐② 長谷川 駈②	(清真)
2	大野 啓吾① 山田 凌也①	(清真)
3	小菌井 悠聖② 藤咲 遼②	(佐和)
4	辻 智輝① 宮原 誓成①	(清真)
5	加藤弘生② 荒川一真②	(水商)
6	大井 一真② 腰塚 智広①	(水城)
7	松尾優樹② 檜山倭汰①	(水商)
8	仲本 哲② 石川 璃一②	(清真)
9		()
10		()
11		()
12		()

女子シングルス

令和5年度茨城県高等学校テニス新人選手権大会水戸地区予選会

9月9日(土)・9月12日(火) ひたちなか総合運動公園 予備日 9月16日(土)・18(月)笠松・ひたちなか

1セットタイブレークマッチ(ノーアドバンテージ方式)

ベスト16決定の試合以降:1セットタイブレークマッチ

エントリー:113名 県出場:18名

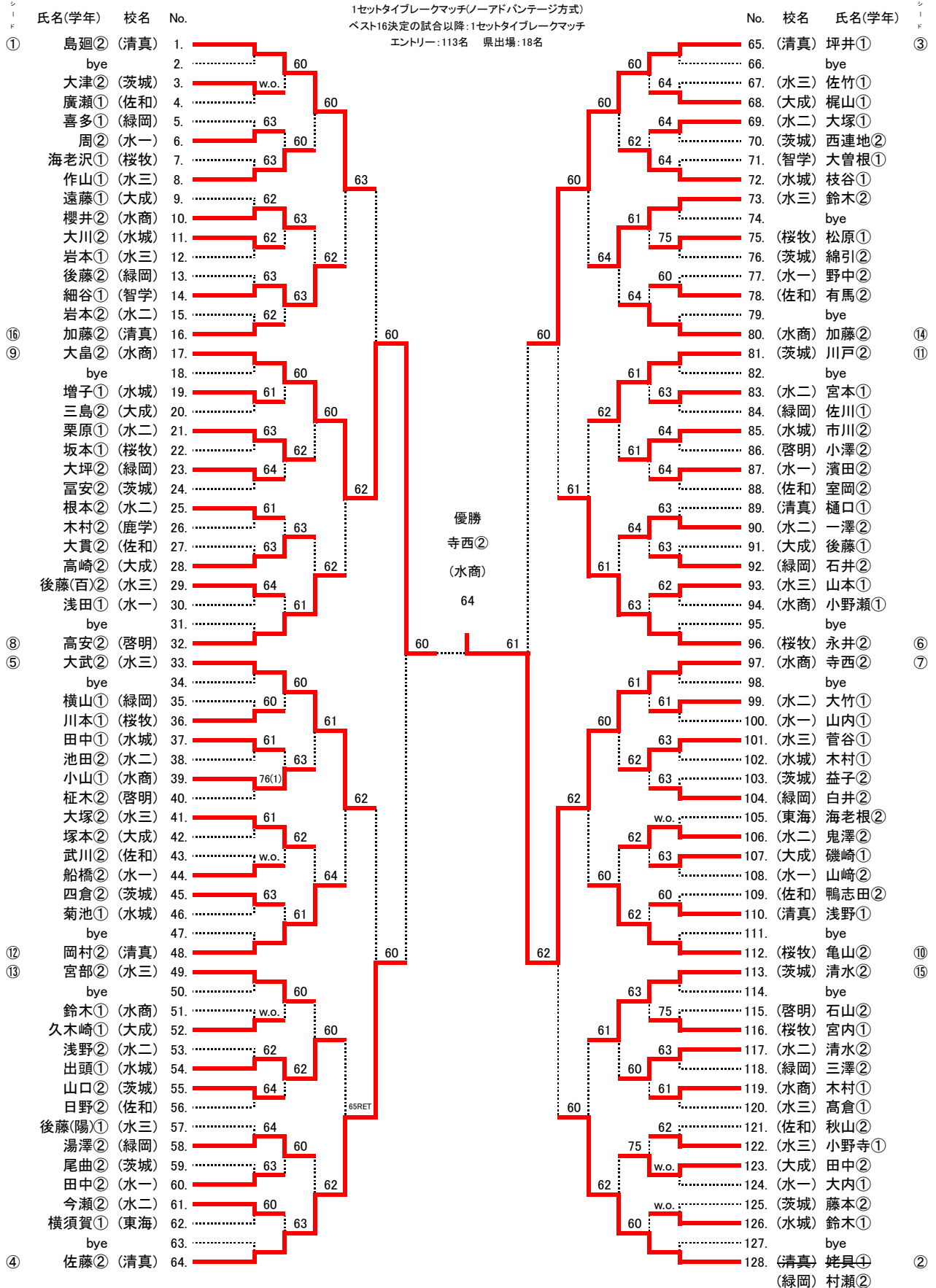

令和5年度茨城県高等学校テニス新人選手権大会水戸地区予選会

9月9日(土)ひたちなか総合運動公園

女子シングルス (県大会出場:18名)

12日(火) ひたちなか総合運動公園

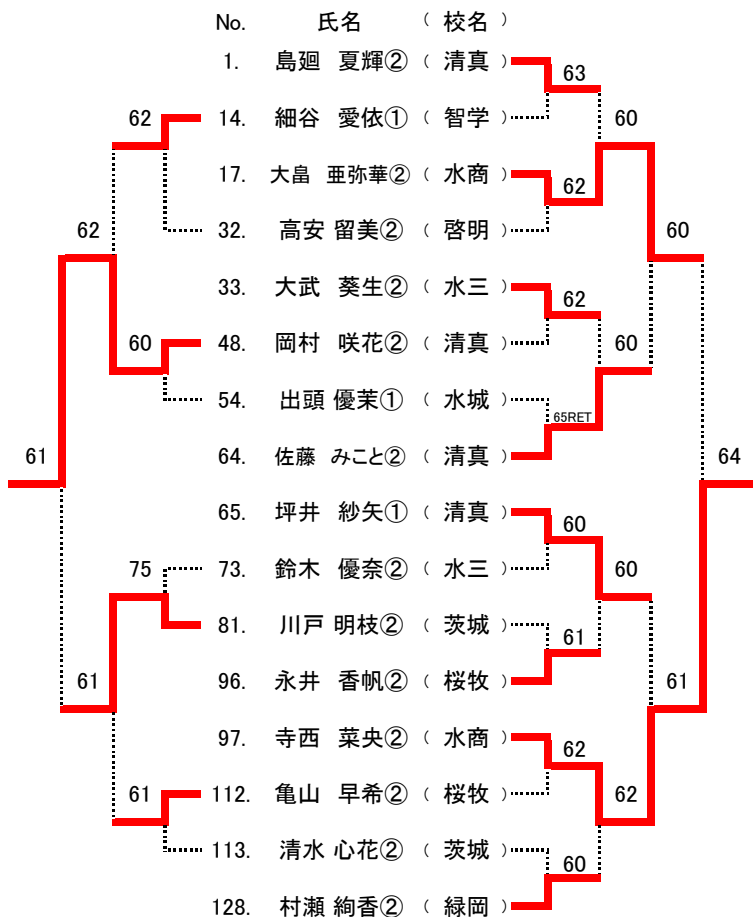

順位	
1	寺西 菜央② (水商)
2	大畠 亜弥華② (水商)
3	坪井 紗矢① (清真)
4	佐藤 みこと② (清真)
5	大武 葵生② (水三)
6	永井 香帆② (桜牧)
7	島廻 夏輝② (清真)
8	村瀬 絢香② (緑岡)
9	岡村 咲花② (清真)
10	川戸 明枝② (茨城)
11	細谷 愛依① (智学)
12	亀山 早希② (桜牧)
13	出頭 優茉① (水城)
14	鈴木 優奈② (水三)
15	高安 留美② (啓明)
16	清水 心花② (茨城)
17	大塚 京② (水三)
18	清水 結楓② (水二)

5~8位決定戦

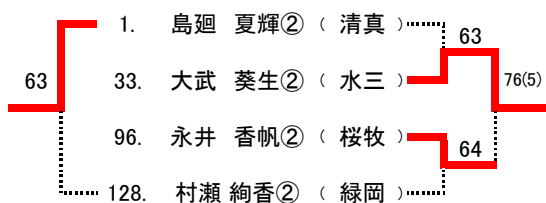

3・4位決定戦

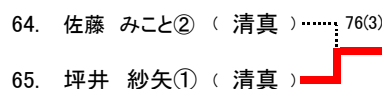

13~16位決定戦

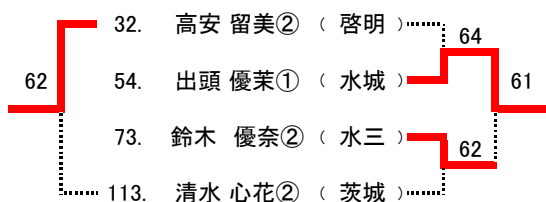

11・12位決定戦

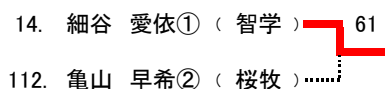

19	市川 莉緒② (水城)
20	高崎 千佳② (大成)

17・18位決定戦

No.	氏名	(校名)	得点
8.	作山 奈南①	(水三)	64
10.	櫻井 夏波②	(水商)	62
21.	栗原 あかり①	(水二)	75
28.	高崎 千佳②	(大成)	63
39.	小山 由莉乃①	(水商)	63
41.	大塚 京②	(水三)	63
49.	宮部 愛梨②	(水三)	61
58.	湯澤 杏里②	(緑岡)	62
72.	枝谷 美桜①	(水城)	61
80.	加藤 妃依里②	(水商)	62
85.	市川 莉緒②	(水城)	63
90.	一澤 海咲②	(水二)	64
101.	菅谷 真麻①	(水三)	62
106.	鬼澤 未来②	(水二)	62
117.	清水 結楓②	(水二)	62
123.	田中 愛莉②	(大成)	

19・20位決定戦

28.	高崎 千佳②	(大成)	61
85.	市川 莉緒②	(水城)	

女子ダブルス

令和5年度茨城県高等学校テニス新人選手権大会水戸地区予選会

9月10日(日)・12(火) ひたちなか総合運動公園 予備日 9月16日(土)・18日(月) 笠松・ひたちなか

1セットタイブレークマッチ(ノード/バンテージ方式)
 ベスト8決定の試合以降: 1セットタイブレークマッチ
 エントリー: 51組 県大会出場: 10組

氏名(学年)	校名	No.	No.	校名	氏名(学年)
① 姥貝①坪井① (清真)		1.		33. (清真) 島廻②岡村②	③
bye		2.	60	34. bye	
佐川①横山① (緑岡)		3.	w.o.	35. (茨城) 富安②藤本②	
鈴木①小野瀬① (水商)		4.	60	36. (桜牧) 海老沢①坂本①	
海老根②横須賀① (東海)		5.	w.o.	37. (水二) 大塚①栗原①	
磯崎①後藤① (大成)		6.	64	38. (水城) 枝谷①木村①	
尾曲②大津② (茨城)		7.	61	39. (啓明) 高安②石山②	
小野寺①後藤① (水三)		8.	64	40. (緑岡) 石井②喜多①	
有馬②日野② (佐和)		9.	64	41. (大成) 高崎②田中②	
bye		10.		42. bye	
大川②市川② (水城)		11.	60	43. (水二) 一澤②岩本②	
周②濱田② (水一)		12.	64	44. (水三) 後藤②山本①	
小澤②柁木② (啓明)		13.	64	45. (水一) 大内①山内①	
岩本①作山① (水三)		14.	62	46. (佐和) 鴨志田②廣瀬①	
bye		15.		47. bye	
⑧ 清水②根本② (水二)		16.	62	48. (水商) 寺西②加藤②	⑥
⑤ 永井②亀山② (桜牧)		17.	61	49. (水商) 大島②櫻井②	⑦
bye		18.		50. bye	
西連地②益子② (茨城)		19.	76(4)	51. (緑岡) 三澤②後藤②	
遠藤①久木崎① (大成)		20.	61	52. (水城) 田中①増子①	
木村①小山① (水商)		21.	61	53. (水三) 大塚②鈴木②	
池田②浅野② (水二)		22.	63	54. (桜牧) 松原①宮内①	
bye		23.		55. bye	
大坪②村瀬② (緑岡)		24.	64	56. (茨城) 川戸②山口②	
山崎②船橋② (水一)		25.	64	57. (智学) 大曾根①細谷①	
bye		26.		58. (水一) 田中②野中②	
清水②綿引② (茨城)		27.	62	59. (緑岡) 白井②湯澤②	
出頭①菊池① (水城)		28.	62	60. (佐和) 大貫②室岡②	
武川②秋山② (佐和)		29.	w.o.	61. (水三) 菅谷①高倉①	
宮本①大竹① (水二)		30.	61	62. (大成) 塚本②三島②	
bye		31.		63. bye	
④ 大武②宮部② (水三)		32.		64. (水二) 今瀬②鬼澤②	②

優勝
 姥貝①坪井①
 (清真)
 76(5)

令和5年度茨城県高等学校テニス新人選手権大会水戸地区予選会

9月10日(日) ひたちなか総合運動公園

女子ダブルス (県大会出場:10組)

12日(火) ひたちなか総合運動公園

No.	氏名	(校名)	スコア
1.	姥貝①坪井①	(清真)	60
6.	磯崎①後藤①	(大成)	64
11.	大川②市川②	(水城)	64
16.	清水②根本②	(水二)	62
17.	永井②亀山②	(桜牧)	61
24.	大坪②村瀬②	(緑岡)	64
28.	出頭①菊池①	(水城)	62
32.	大武②宮部②	(水三)	76(6)
33.	島廻②岡村②	(清真)	61
39.	高安②石山②	(啓明)	64
41.	高崎②田中②	(大成)	61
48.	寺西②加藤②	(水商)	63
49.	大畠②櫻井②	(水商)	63
56.	川戸②山口②	(茨城)	60
57.	大曾根①細谷①	(智学)	64
64.	今瀬②鬼澤②	(水二)	76(5)
3・4位決定戦			
32.	大武②宮部②	(水三)	64
49.	大畠②櫻井②	(水商)	61
5~8位決定戦			
11.	大川②市川②	(水城)	64
17.	永井②亀山②	(桜牧)	62
48.	寺西②加藤②	(水商)	64
57.	大曾根①細谷①	(智学)	63
11・12位決定戦			
16.	清水②根本②	(水二)	75
41.	高崎②田中②	(大成)	63

順位			
1	姥貝 真菜①	坪井 紗矢①	(清真)
2	島廻 夏輝②	岡村 咲花②	(清真)
3	大武 葵生②	宮部 愛梨②	(水三)
4	大畠 亜弥華②	櫻井 夏波②	(水商)
5	寺西 菜央②	加藤 妃依里②	(水商)
6	永井 香帆②	亀山 早希②	(桜牧)
7	大曾根 京香①	細谷 愛依①	(智学)
8	大川 瑠花②	市川 莉緒②	(水城)
9	川戸 明枝②	山口 珠葵②	(茨城)
10	大坪 万里菜②	村瀬 絢香②	(緑岡)
11	高崎 千佳②	田中 愛莉②	(大成)
12	清水 結楓②	根本 桃佳②	(水二)