

男子シングルス

平成29年度茨城県高等学校テニス新人選手権大会水戸地区予選会

地区推薦:川島 (水城), 笠原 (水一)

9月13日(水)・14(木) 笠松運動公園 予備日 15日(金)・16(土)・18(月)笠松運動公園

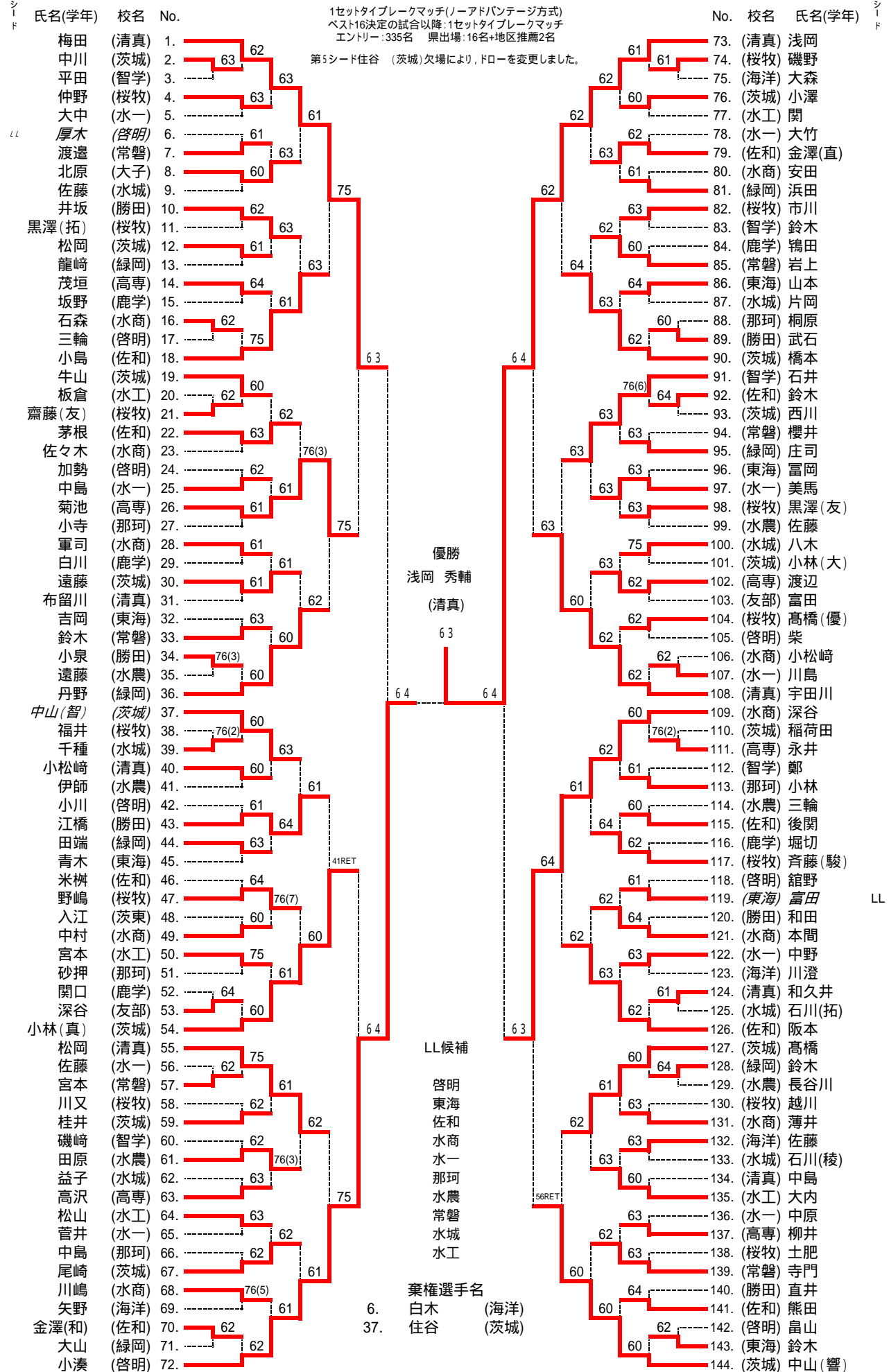

平成29年度茨城県高等学校テニス新人選手権大会水戸地区予選会

9月13日(水) 笠松運動公園

男子シングルス (県大会出場:16名 + 地区推薦2名)

14日(木) 笠松運動公園(残りR)

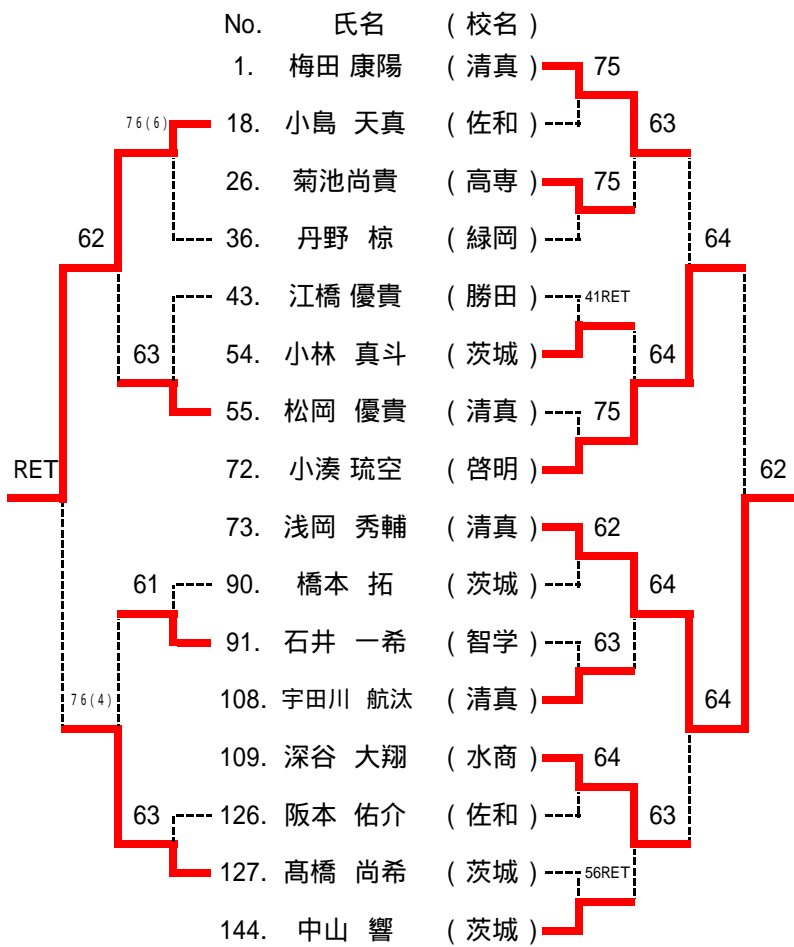

順位		
地区推薦	川島 光喜	(水城)
地区推薦	笠原 拓真	(水一)
1	浅岡 秀輔	(清真)
2	小湊 琉空	(啓明)
3	梅田 康陽	(清真)
4	深谷 大翔	(水商)
5	菊池尚貴	(高専)
6	宇田川 航汰	(清真)
7	小林 真斗	(茨城)
8	中山 響	(茨城)
9	小島 天真	(佐和)
10	高橋 尚希	(茨城)
11	石井 一希	(智学)
12	松岡 優貴	(清真)
13	阪本 佑介	(佐和)
14	丹野 棕	(緑岡)
15	橋本 拓	(茨城)
16	江橋 優貴	(勝田)

5~8位決定戦

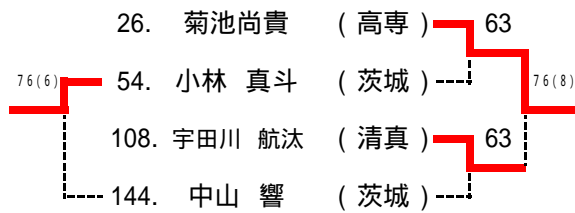

3・4位決定戦

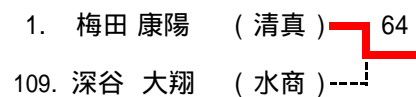

13~16位決定戦

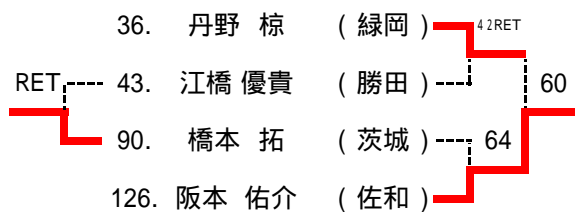

11・12位決定戦

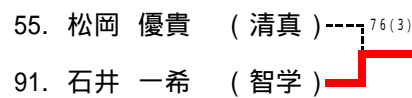

男子ダブルス

平成29年度茨城県高等学校テニス新人選手権大会水戸地区予選会

9月9日(土)・14(木) 笠松運動公園 予備日 15日(金)・16(土)・18(月) 笠松運動公園

シート

シート

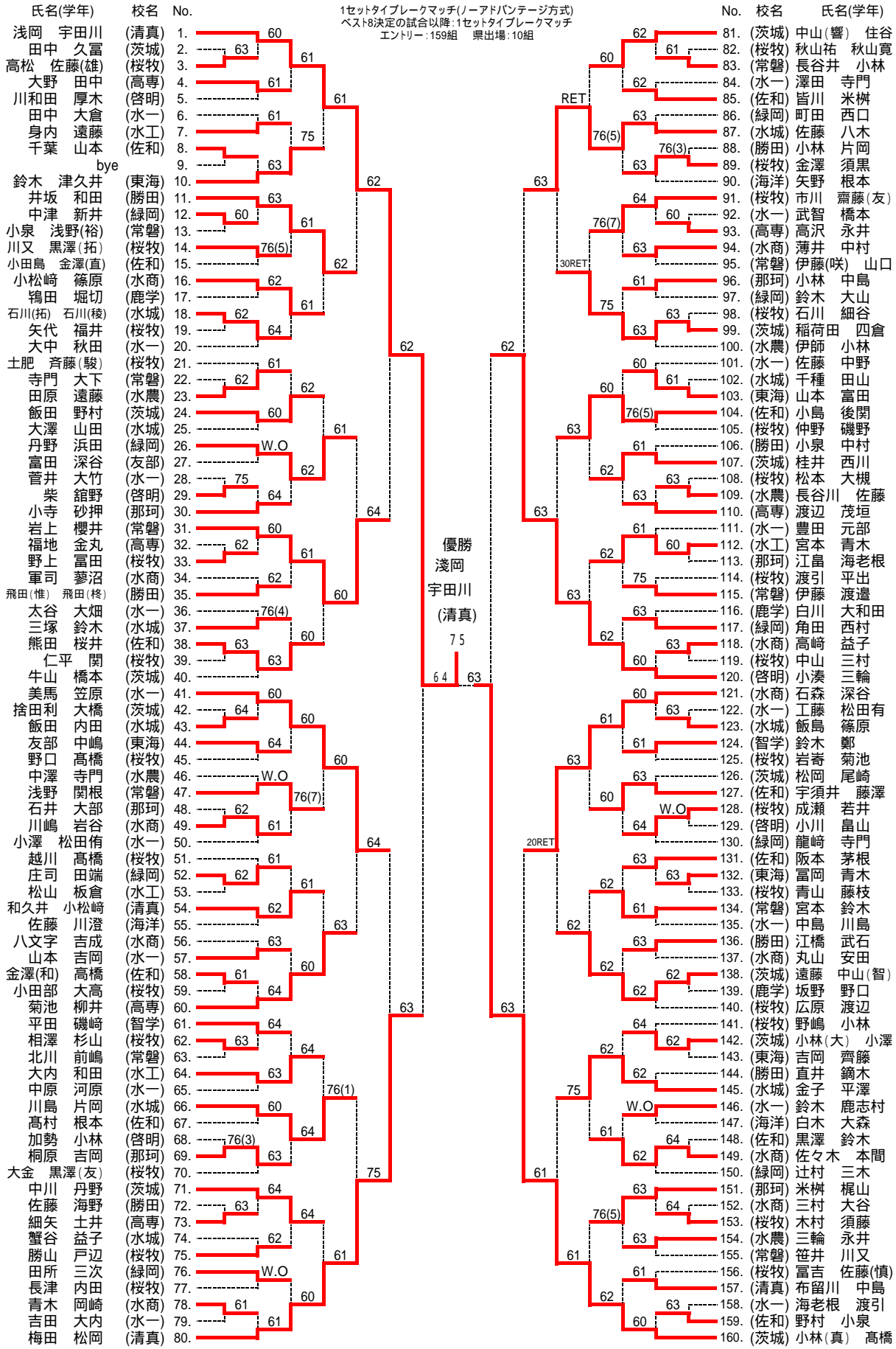

平成29年度茨城県高等学校テニス新人選手権大会水戸地区予選会

9月9日(土)笠松運動公園

男子ダブルス (県大会出場: 10組)

14日(木) 笠松運動公園(残り R)

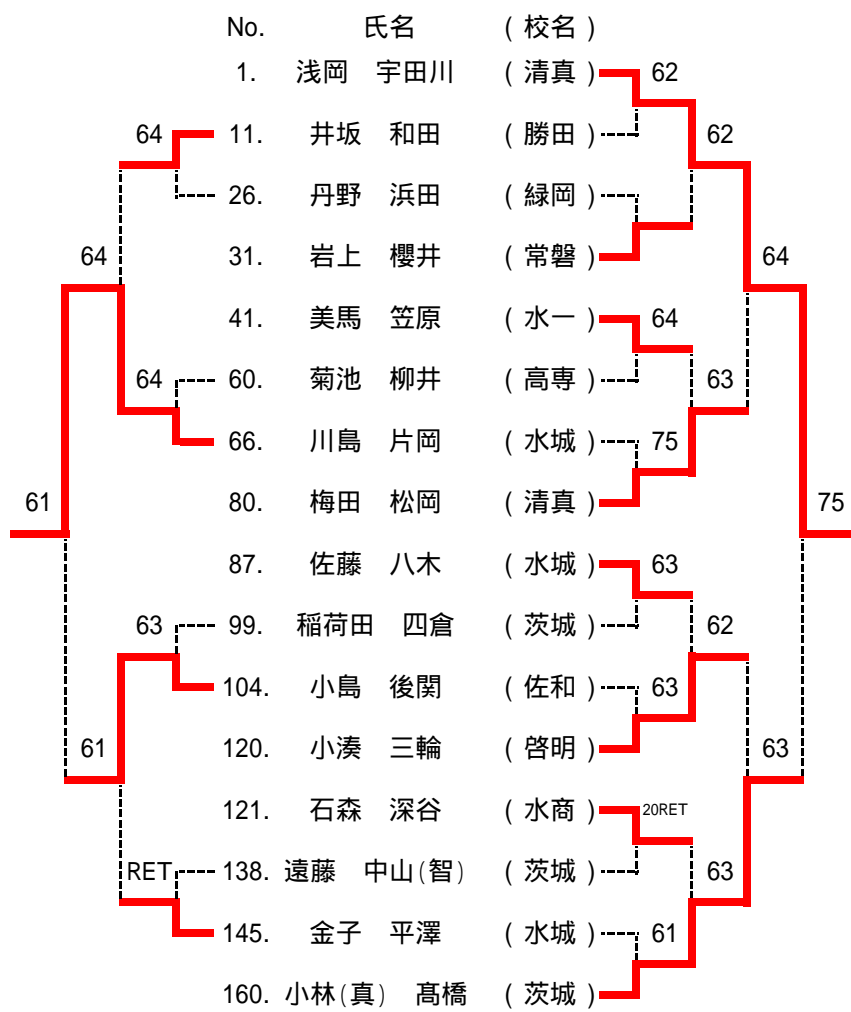

3・4位決定戦

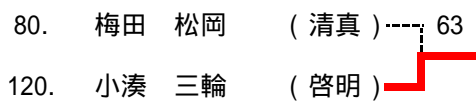

5～8位決定戦

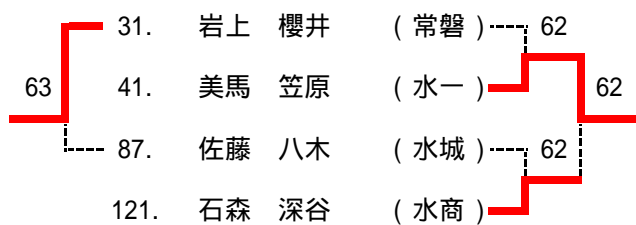

11・12位決定戦

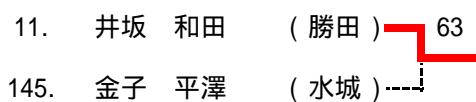

順位		
1	浅岡 秀輔 宇田川 航汰	(清真)
2	小林 真斗 高橋 尚希	(茨城)
3	小湊 琉空 三輪 侑輝	(啓明)
4	梅田 康陽 松岡 優貴	(清真)
5	美馬 健人 笠原 拓真	(水一)
6	石森 大翔 深谷 大翔	(水商)
7	岩上 滉輔 櫻井 力翔	(常磐)
8	佐藤 秀晟 八木 誉仁	(水城)
9	川島 光喜 片岡 岳	(水城)
10	小島 天真 後関 郁也	(佐和)
11	井坂 匠 和田 侑大	(勝田)
12	金子 拓未 平澤 健斗	(水城)

女子シングルス

平成29年度茨城県高等学校テニス新人選手権大会水戸地区予選会

地区推薦:五位淵 (銚一)

9月13日(水)・14日(木) ひたちなか総合運動公園 予備日 15日(金)・16日(土)・20日(水) ひたちなか総合運動公園

シード

LL

LL

氏名(学年)	校名	No.
福井	(茨城)	1.
田中	(東海)	2.
鎌田	(大成)	3.
戸星	(水二)	4.
塚本	(水三)	5.
千田	(東海)	6.
伊藤	(啓明)	7.
横田	(桜牧)	8.
佐川	(水一)	9.
幅崎	(佐和)	10.
片野	(水商)	11.
伊藤	(大成)	12.
桐山	(高専)	13.
加川	(東海)	14.
渡辺	(清真)	15.
海老原	(水城)	16.
鶴岡	(清真)	17.
西野	(茨城)	18.
大竹	(水一)	19.
川鳶	(常磐)	20.
生田目	(水二)	21.
桜井	(啓明)	22.
大高	(緑岡)	23.
石塚(優)	(桜牧)	24.
渡邊莉	(水城)	25.
越川	(清真)	26.
兼松	(智学)	27.
桐原	(水三)	28.
武井	(水一)	29.
吉栖	(茨東)	30.
中村	(佐和)	31.
高岡	(茨城)	32.
熊田	(桜牧)	33.
清水	(常磐)	34.
星野	(水三)	35.
久保木	(水商)	36.
日下部	(緑岡)	37.
竹内	(茨城)	38.
篠崎	(高専)	39.
鈴木	(大成)	40.
鈴木	(高専)	41.
大畠	(水農)	42.
相須	(桜牧)	43.
青木	(大成)	44.
住谷	(海洋)	45.
長津	(水三)	46.
荻津	(啓明)	47.
藤江	(清真)	48.
高橋	(清真)	49.
持丸	(水商)	50.
西野	(佐和)	51.
大場	(水二)	52.
石井	(水農)	53.
小針	(高専)	54.
鶴田	(水三)	55.
知久	(東海)	56.
立原	(桜牧)	57.
長谷川	(佐和)	58.
阿部	(水一)	59.
於曾能	(常磐)	60.
我妻	(緑岡)	61.
上川	(大成)	62.
郡司	(水農)	63.
吉岡	(清真)	64.

1セットタイブレークマッチ(ノーアドバンテージ方式)
ベスト16決定の試合以降:1セットタイブレークマッチ
エントリー:174名 県出場:16名+地区推薦1名

No. 校名 氏名(学年)

シード

優勝
福井 綾乃
(茨城)

64
60 60

LL候補

東海
高専
水城
桜牧
水一
常磐
水二
佐和
水商
水三
棄権選手名
遠藤 (茨東)
原 (高専)

65.	(水商)	鈴木
66.	(高専)	檜山
67.	(佐和)	松本
68.	(茨城)	大津
69.	(水城)	近嵐
70.	(水二)	中村(友)
71.	(清真)	野田
72.	(東海)	蛭田
73.	(清真)	須之内
74.	(水城)	花井
75.	(桜牧)	小松
76.	(常磐)	大岡
77.	(水二)	中村(紗)
78.	(水農)	磯崎
79.	(大成)	畑岸
80.	(水三)	池田
81.	(清真)	中野
82.	(水三)	萩原
83.	(水城)	鈴木(花)
84.	(東海)	埜
85.	(常磐)	川上
86.	(水一)	金子
87.	(佐和)	三浦
88.	(茨城)	谷萩
89.	(佐和)	坏
90.	(水農)	木皿
91.	(常磐)	中野
92.	(水商)	小林
93.	(清真)	山本
94.	(水二)	村澤
95.	(水城)	鈴木(玲)
96.	(高専)	金子
97.	(佐和)	河野
98.	(茨城)	小野
99.	(桜牧)	横山
100.	(水農)	高見
101.	(水商)	根本
102.	(水城)	武弓
103.	(水一)	橋本
104.	(水二)	高橋
105.	(茨城)	佐久間
106.	(茨東)	小山
107.	(水城)	櫻井
108.	(水二)	川末
109.	(桜牧)	石塚(彩)
110.	(水商)	富田
111.	(水一)	服部
112.	(水三)	道川
113.	(佐和)	梅原
114.	(水二)	宇佐美
115.	(桜牧)	柏
116.	(智学)	萩野谷
117.	(水商)	出澤
118.	(水三)	石川
119.	(東海)	高橋
120.	(清真)	渡邊(愛)
121.	(海洋)	中山
122.	(佐和)	田所
123.	(水二)	鈴木
124.	(水商)	皆川
125.	(常磐)	飛田
126.	(水三)	伊藤
127.	(桜牧)	小森
128.	(茨城)	大内

女子シングルス (県大会出場:16名+地区推薦1名)

14日(木) ひたちなか総合運動公園

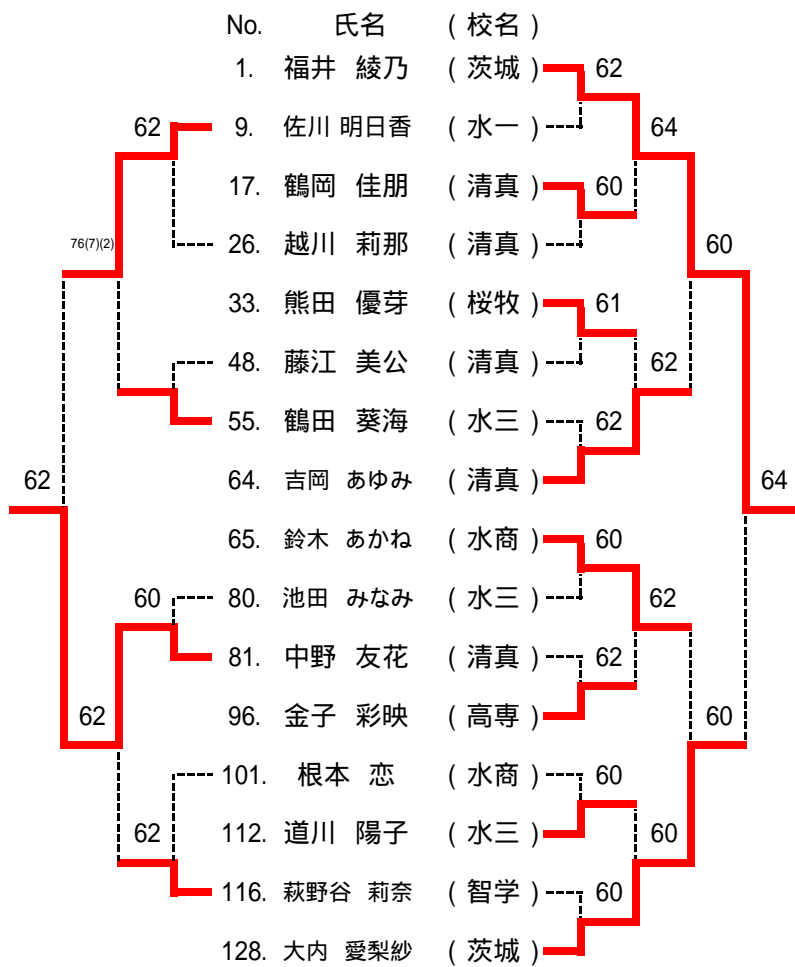

順位			
地区推薦	五位淵	羽奈子	(銚一)
1	福井 綾乃	(茨城)	
2	大内 愛梨紗	(茨城)	
3	鈴木 あかね	(水商)	
4	吉岡 あゆみ	(清真)	
5	鶴岡 佳朋	(清真)	
6	金子 彩映	(高専)	
7	熊田 優芽	(桜牧)	
8	道川 陽子	(水三)	
9	中野 友花	(清真)	
10	佐川 明日香	(水一)	
11	萩野谷 莉奈	(智学)	
12	鶴田 葵海	(水三)	
13	池田 みなみ	(水三)	
14	藤江 美公	(清真)	
15	越川 莉那	(清真)	
16	根本 恋	(水商)	

5~8位決定戦

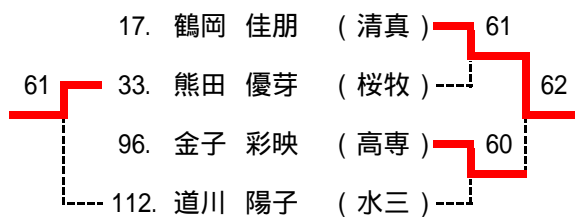

3・4位決定戦

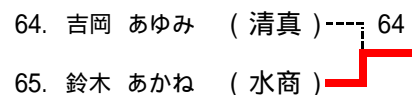

13~16位決定戦

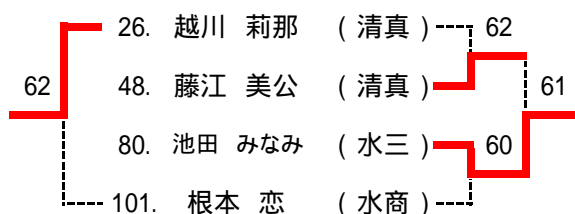

11・12位決定戦

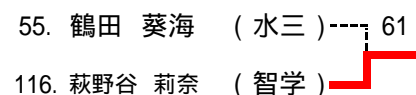

女子ダブルス

平成29年度茨城県高等学校テニス新人選手権大会水戸地区予選会

9月9日(土)・14日(木) ひたちなか総合運動公園 予備日 15日(金)・16日(土)・20日(水) ひたちなか総合運動公園

1セットタイブレークマッチ(ノーアドバンテージ方式)
ベスト8決定の試合以降:1セットタイブレークマッチ
エントリー:83組 県大会出場:10組

シ
ー
ト

氏名(学年)	校名	No.	結果	No.	校名	氏名(学年)
福井 大内 (茨城)	1.	60	優勝	60	49.	(清真) 吉岡 鶴岡
鈴木(玲) 大関 (水城)	2.	64		62	50.	(水三) 槍崎 寺門
大塚 村上 (桜牧)	3.			61	51.	(水二) 桂 小林(愛)
牧野 飯田 (水商)	4.			61	52.	(桜牧) 石塚(彩) 横田
bye	5.	63		61	53.	bye
蛭田 田中 (東海)	6.			62	54.	(佐和) 住谷 深谷
阿部 小坪 (水一)	7.	63		60	55.	(常磐) 大岡 於曾能
小林(侑) 澤畠 (水二)	8.	60		61	56.	(水農) 木皿 磯崎
萩野谷 兼松 (智学)	9.			61	57.	(水商) 江文 坏
坪 田所 (佐和)	10.	62		75	58.	(水城) 篠原 茅場
鈴木 上川 (大成)	11.	63		62	59.	(水一) 武井 橋本
小松 柏 (桜牧)	12.			63	60.	(水二) 川末 高橋
郡司 石井 (水農)	13.	61		63	61.	(桜牧) 石塚(優) 相須
長津 横須賀 (水三)	14.	64		60	62.	(啓明) 伊藤 松浦
出澤 片野 (水商)	15.			63	63.	(水二) 中村(紗) 村澤
大高 日下部 (緑岡)	16.			64	64.	(東海) 埴 知久
bye	17.	62		64	65.	bye
藤江 須之内 (清真)	18.			63	66.	(佐和) 幅崎 西野
清水 川薫 (常磐)	19.	62		64	67.	(水商) 持丸 富田
bye	20.			62	68.	bye
鈴木 戸星 (水二)	21.	62		62	69.	(桜牧) 島田 田所
小針 檜山 (高専)	22.	62		76(3)	70.	(水一) 大竹 服部
上田 小野寺 (桜牧)	23.	64		63	71.	(茨城) 竹内 小野
海老原 鈴木(花) (水城)	24.			60	72.	(水三) 池田 道川
高岡 佐久間 (茨城)	25.	75		64	73.	(清真) 中野 高橋
太田 松本 (佐和)	26.	64		62	74.	(桜牧) 八木澤 糊澤
西村 梶田 (水二)	27.			60	75.	(水二) 仲田 飯村
萩原 星野 (水三)	28.			63	76.	(佐和) 照沼 中村
bye	29.	63		61	77.	bye
久保木 西尾 (水商)	30.			63	78.	(水城) 渡邊 近嵐
中野 川上 (常磐)	31.	63		62	79.	(海洋) 中山 住谷
bye	32.			61	80.	bye
花井 川又 (水城)	33.			62	81.	(大成) 青木 伊藤
栗原 大座畑 (桜牧)	34.	60		62	82.	(水一) 佐川 金子
金子 篠崎 (高専)	35.			61	83.	(茨東) 吉栖 小山
生田目 大場 (水二)	36.			76(4)	84.	(水商) 小林 皆川
鈴木 根本 (水商)	37.	62		64	85.	(高専) 原 桐山
高橋 加川 (東海)	38.	62		61	86.	(茨城) 大津 西野
中村(友) 宇佐見 (水二)	39.			62	87.	(佐和) 長谷川 三浦
越川 山本 (清真)	40.			63	88.	(桜牧) 川崎 畠山
bye	41.	61		60	89.	(水三) 石川 鶴田
桐原 塚本 (水三)	42.			76(3)	90.	(水城) 櫻井 武弓
横山 小森 (桜牧)	43.	63		62	91.	(清真) 渡辺(ひ) 渡邊(愛)
bye	44.			63	92.	bye
萩津 桜井 (啓明)	45.			63	93.	(常磐) 飛田 助川
鈴木 豊嶋 (水一)	46.	62		76(4)	94.	(水二) 栗原 三浦
畑岸 鎌田 (大成)	47.	60		60	95.	(水農) 大畠 高見
河野 梅原 (佐和)	48.				96.	(桜牧) 熊田 立原

シ
ー
ト

女子ダブルス (県大会出場: 10組)

14日(木) ひたちなか総合運動公園

No.	氏名	(校名)	スコア
1.	福井 大内	(茨城)	60
9.	萩野谷 兼松	(智学)	63
18.	藤江 須之内	(清真)	62
23.	上田 小野寺	(桜牧)	60
25.	高岡 佐久間	(茨城)	60
35.	金子 篠崎	(高専)	60
37.	鈴木 根本	(水商)	62
48.	河野 梅原	(佐和)	62
49.	吉岡 鶴岡	(清真)	62
60.	川末 高橋	(水二)	64
66.	幅崎 西野	(佐和)	63
72.	池田 道川	(水三)	63
73.	中野 高橋	(清真)	64
82.	佐川 金子	(水一)	61
89.	石川 鶴田	(水三)	64
96.	熊田 立原	(桜牧)	61

3・4位決定戦

48.	河野 梅原	(佐和)	62
96.	熊田 立原	(桜牧)	61

5~8位決定戦

18.	藤江 須之内	(清真)	63
35.	金子 篠崎	(高専)	61
72.	池田 道川	(水三)	64
82.	佐川 金子	(水一)	63

11・12位決定戦

9.	萩野谷 兼松	(智学)	75
89.	石川 鶴田	(水三)	76

順位		
1	福井 綾乃 大内 愛梨紗	(茨城)
2	吉岡 あゆみ 鶴岡 佳朋	(清真)
3	熊田 優芽 立原 美優	(桜牧)
4	河野 友梨 梅原 千乃	(佐和)
5	池田 みなみ 道川 陽子	(水三)
6	金子 彩映 篠崎 今日子	(高専)
7	佐川 明日香 金子 ちひろ	(水一)
8	藤江 美公 須之内 萌	(清真)
9	鈴木 あかね 根本 恋	(水商)
10	幅崎 萌 西野 くるみ	(佐和)

11 石川 朱梨
鶴田 葵海 (水三)

12 萩野谷 莉奈
兼松 瑠奈 (智学)