

男子シングルス

平成19年度茨城県新人テニス選手権大会水戸地区予選会

推薦:なし

平成19年9月15日(土) 17日(月)

笠松運動公園テニスコート

シード

| No. | 氏名(学年) | 校名 |
|-----|--------|------|
| 1 | 大山 | (茨城) |
| 2 | 伊藤 | (清真) |
| 3 | 住谷 | (友部) |
| 4 | 小野崎 | (水短) |
| 5 | 宮田 | (水農) |
| 6 | 小松崎 | (水一) |
| 7 | 飯泉 | (桜牧) |
| 8 | 本沢 | (常磐) |
| 9 | 山戸 | (水工) |
| 10 | 石田 | (清真) |
| 11 | 金子 | (佐和) |
| 12 | 浅沼 | (高専) |
| 13 | 杉田 | (東海) |
| 14 | 井上 | (那珂) |
| 15 | 小林 | (水商) |
| 16 | 橘川 | (茨城) |
| 17 | 松村 | (茨城) |
| 18 | 小野瀬 | (水城) |
| 19 | 大内 | (緑岡) |
| 20 | 湊 | (神栖) |
| 21 | 黒澤 | (海洋) |
| 22 | 石井 | (清真) |
| 23 | 青木 | (茨東) |
| 24 | 山野辺 | (水短) |
| 25 | 平本 | (鉾農) |
| 26 | 大内(良) | (佐和) |
| 27 | 萩原 | (水工) |
| 28 | 井上 | (勝田) |
| 29 | 上久保 | (高専) |
| 30 | 山本 | (鹿学) |
| 31 | 斉藤 | (水一) |
| 32 | 山本 | (清真) |
| 33 | 芦沢 | (清真) |
| 34 | 岩崎 | (茨城) |
| 35 | 佐藤 | (桜牧) |
| 36 | 安 | (海洋) |
| 37 | 山本 | (那珂) |
| 38 | 細根 | (神栖) |
| 39 | 中庭 | (水農) |
| 40 | 村山 | (高専) |
| 41 | 基 | (水商) |
| 42 | 仲野 | (水一) |
| 43 | 家坂 | (清真) |
| 44 | 大槻 | (友部) |
| 45 | 横山 | (水工) |
| 46 | 大畠 | (常磐) |
| 47 | 宮澤 | (茨東) |
| 48 | 高内 | (茨城) |
| 49 | 石田 | (水短) |
| 50 | 藤 | (水農) |
| 51 | 米川 | (勝田) |
| 52 | 新井 | (湊一) |
| 53 | 沢畑 | (鹿学) |
| 54 | 田辺 | (茨城) |
| 55 | 郡司 | (桜牧) |
| 56 | 相馬 | (清真) |
| 57 | 寺田 | (東海) |
| 58 | 綿引(稔) | (緑岡) |
| 59 | 中島 | (水城) |
| 60 | 河野 | (清真) |
| 61 | 飛田 | (大洗) |
| 62 | 雉子沼 | (鉾農) |
| 63 | 磯 | (佐和) |
| 64 | 平野 | (茨城) |

1セットタイブレークマッチ(ノードバンテージ方式)
ベスト16決定の試合以降:1セットタイブレークマッチ
県大会出場:15名

優勝
飯山
(清真)
60

| No. | 氏名(学年) | 校名 |
|-----|--------|------|
| 65 | 飯山 | (清真) |
| 66 | 齋藤 | (水工) |
| 67 | 勝山 | (東海) |
| 68 | 大内(光) | (佐和) |
| 69 | 金田 | (勝田) |
| 70 | 野部 | (桜牧) |
| 71 | 大内 | (水短) |
| 72 | 森 | (友部) |
| 73 | 日黒 | (清真) |
| 74 | 須賀 | (神栖) |
| 75 | 白土 | (茨城) |
| 76 | 森田 | (鉾農) |
| 77 | 大村 | (高専) |
| 78 | 島村 | (水城) |
| 79 | 山田 | (清真) |
| 80 | 細谷 | (水一) |
| 81 | 三木 | (清真) |
| 82 | 小松 | (常磐) |
| 83 | 大和田 | (友部) |
| 84 | 北條 | (海洋) |
| 85 | 神長 | (佐和) |
| 86 | 黒澤 | (水短) |
| 87 | 田中 | (水工) |
| 88 | 菅 | (茨城) |
| 89 | 榎本 | (緑岡) |
| 90 | 池畑 | (茨城) |
| 91 | 松尾 | (水一) |
| 92 | 中根 | (水城) |
| 93 | 飯村 | (茨東) |
| 94 | 大関 | (水商) |
| 95 | 大内 | (桜牧) |
| 96 | 田中 | (清真) |
| 97 | 澁谷 | (水工) |
| 98 | 小山 | (水短) |
| 99 | 一毛 | (那珂) |
| 100 | 高野 | (水農) |
| 101 | 給前 | (清真) |
| 102 | 大川 | (水商) |
| 103 | 早川 | (茨城) |
| 104 | 荻沼 | (常磐) |
| 105 | 岩間 | (湊一) |
| 106 | 鬼澤 | (清真) |
| 107 | 佐川 | (緑岡) |
| 108 | 藤田 | (大洗) |
| 109 | 飯塚 | (水一) |
| 110 | 水谷 | (鹿学) |
| 111 | 石橋 | (茨城) |
| 112 | 石川 | (桜牧) |
| 113 | 園部 | (茨城) |
| 114 | 小林 | (緑岡) |
| 115 | 小池 | (鉾農) |
| 116 | 村上 | (佐和) |
| 117 | 椎名 | (那珂) |
| 118 | 永井 | (東海) |
| 119 | 岡本 | (清真) |
| 120 | 照沼 | (水農) |
| 121 | 狩野 | (茨東) |
| 122 | 照沼 | (海洋) |
| 123 | 椎木 | (鹿学) |
| 124 | 神山 | (茨城) |
| 125 | 松岡 | (勝田) |
| 126 | 花ヶ崎 | (神栖) |
| 127 | 峯村 | (高専) |
| 128 | 朝倉 | (清真) |

シード

男子シングルス (上位15名が県大会出場)

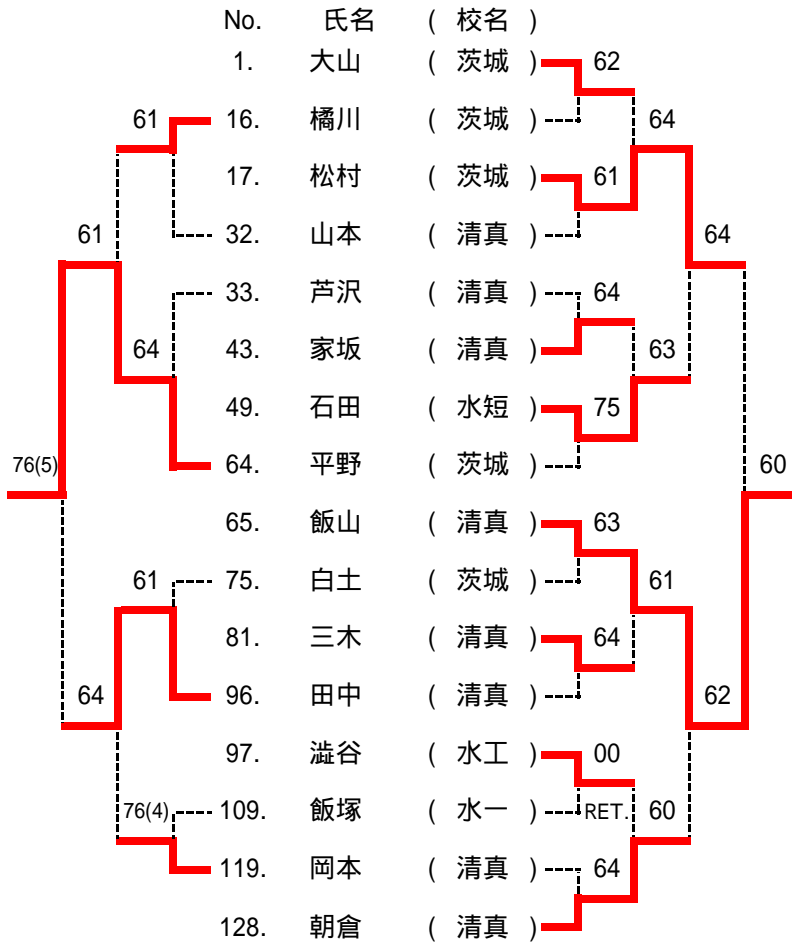

| 順位 | | |
|----|--------|------|
| 推薦 | なし | |
| 1 | 飯山 直樹 | (清真) |
| 2 | 松村 龍太郎 | (茨城) |
| 3 | 石田 龍人 | (水短) |
| 4 | 朝倉 康智 | (清真) |
| 5 | 澁谷 祐貴 | (水工) |
| 6 | 家坂 辰弥 | (清真) |
| 7 | 三木 峻介 | (清真) |
| 8 | 大山 真司 | (茨城) |
| 9 | 平野 太郎 | (茨城) |
| 10 | 田中 康揮 | (清真) |
| 11 | 岡本 亮司 | (清真) |
| 12 | 橘川 裕樹 | (茨城) |
| 13 | 芦沢 謙太 | (清真) |
| 14 | 白土 謙之介 | (茨城) |
| 15 | 飯塚 渉 | (水一) |
| 16 | 山本 翔也 | (清真) |

5~8位決定戦

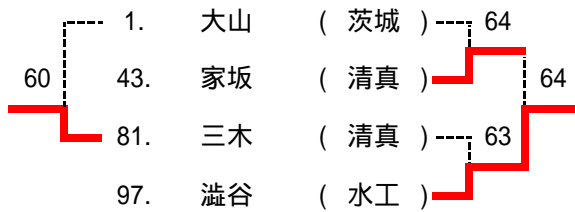

3・4位決定戦

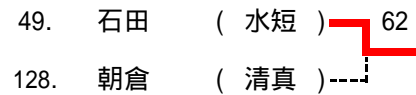

13~16位決定戦

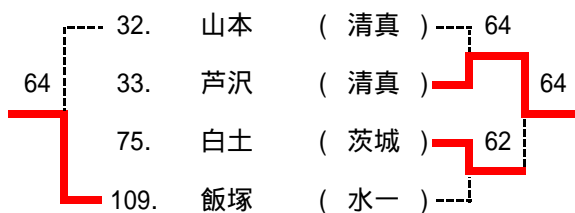

11・12位決定戦

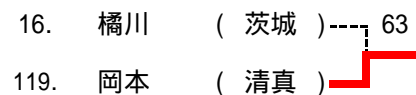

男子ダブルス

平成19年度茨城県新人テニス選手権大会水戸地区予選会

推薦:なし

平成19年9月14日(金) 17日(月)

笠松運動公園テニスコート

1セットタイブレークマッチ(ノーアドバンテージ方式)
ベスト8決定の試合以降:1セットタイブレークマッチ
エントリー数:163組 県大会出場:8組

シ
フ

| No. | 氏名(学年) | 校名 | | No. | 氏名(学年) | 校名 |
|-----|-----------|------|-------|-----|-----------|------|
| 1 | 朝倉 芦沢 | (清真) | 60 | 83 | 橋川 平野 | (茨城) |
| 2 | 志田 西郷 | (海洋) | 64 | 84 | 村山 五位淵 | (高専) |
| 3 | 秋山 押手 | (水商) | 60 | 85 | 浅野 平松 | (桜牧) |
| 4 | 大澤 堀江 | (桜牧) | 62 | 86 | 金田 船橋 | (水城) |
| 5 | 松井 加倉井 | (茨城) | 62 | 87 | 中野 根本 | (清真) |
| 6 | 小川 櫻村 | (勝田) | 61 | 88 | 赤澤 村田 | (佐和) |
| 7 | 鈴木(明) 浅川 | (那珂) | 63 | 89 | 高瀬 大和田 | (友部) |
| 8 | 石津 木之内 | (鹿学) | 64 | 90 | 一毛 海老澤 | (那珂) |
| 9 | 狩野 宮澤 | (茨東) | 76(6) | 91 | 伊藤 加司山 | (緑岡) |
| 10 | 山戸 本多 | (水工) | 64 | 92 | 塩澤 小林(卓) | (水商) |
| 11 | 五十嵐 湊 | (神栖) | 60 | 93 | 大山 来栖 | (水一) |
| 12 | 飛田 藤田 | (大洗) | 61 | 94 | 市毛 鴨志田 | (桜牧) |
| 13 | 黒澤 西野 | (水短) | 75 | 95 | 小堤 山本 | (鹿学) |
| 14 | 古橋 綿引 | (水農) | 62 | 96 | 栗林 岡口 | (水工) |
| 15 | 石川 大澤 | (常盤) | 63 | 97 | 小池 平本 | (鉦農) |
| 16 | 高橋 片岡 | (水城) | 62 | 98 | 永井 杉田 | (東海) |
| 17 | 本多 昌 | (茨城) | 64 | 99 | 新井 岩間 | (湊一) |
| 18 | 田口 片岡 | (緑岡) | 75 | 100 | 神山 大友 | (茨城) |
| 19 | 齊藤 千田 | (水一) | 62 | 101 | 石田 三次 | (清真) |
| 20 | 宇佐美 木村 | (佐和) | 75 | 102 | 中森 黒澤 | (勝田) |
| 21 | 森 大槻 | (友部) | 61 | 103 | 宮田 高野 | (水農) |
| 22 | 小林(敬) 塙 | (水商) | 63 | 104 | 大内 佐藤 | (桜牧) |
| 23 | 松尾 細谷 | (水一) | 76(7) | 105 | bye | () |
| 24 | 岡本 鬼澤 | (清真) | 60 | 106 | 吉川 人見 | (水商) |
| 25 | 上田 小田 | (鹿学) | 61 | 107 | 佐川 榎本 | (緑岡) |
| 26 | 上山 藤江 | (桜牧) | 64 | 108 | 北條 照沼 | (海洋) |
| 27 | 大内(良) 村上 | (佐和) | 60 | 109 | 荻沼 本沢 | (常盤) |
| 28 | 椎名 鈴木(秀) | (那珂) | 60 | 110 | 会沢 和地 | (那珂) |
| 29 | 青木 有吉 | (高専) | 63 | 111 | 横山 郡司 | (水工) |
| 30 | 小林 斉藤 | (緑岡) | 63 | 112 | 五十嵐 眞家 | (水城) |
| 31 | 石田 大内 | (水短) | 76(3) | 113 | 青木 飯沼 | (茨東) |
| 32 | 住谷(恵) 久野 | (水商) | 60 | 114 | 粉川 入江 | (水一) |
| 33 | 目黒 山田 | (清真) | 60 | 115 | 阿部 萩野谷 | (緑岡) |
| 34 | 富澤 宮山 | (佐和) | 62 | 116 | 関根 佐藤 | (水短) |
| 35 | 田辺 石橋 | (茨城) | 60 | 117 | 中島 島村 | (水城) |
| 36 | 小田内 村田 | (東海) | 63 | 118 | 大川 勝山 | (桜牧) |
| 37 | 根岸 綿引(大) | (緑岡) | 62 | 119 | 黒羽 関谷 | (佐和) |
| 38 | 三上 関根 | (水工) | 60 | 120 | 池畑 岩崎 | (茨城) |
| 39 | 小林 米川 | (水農) | 63 | 121 | 大内(阿字) 岩間 | (勝田) |
| 40 | 高野 川野 | (水城) | 61 | 122 | 皆川 橋本 | (水商) |
| 41 | 石川 郡司 | (桜牧) | 64 | 123 | 田中 相馬 | (清真) |
| 42 | 石井 山本 | (清真) | 61 | 124 | 澁谷 萩原 | (水工) |
| 43 | 田寺 横山 | (常盤) | 61 | 125 | 塩畑 中谷 | (緑岡) |
| 44 | 田口 小宮 | (水商) | 60 | 126 | 藤木(優) 藤沼 | (桜牧) |
| 45 | 関 大杉 | (水一) | 61 | 127 | 与能本 西野 | (水一) |
| 46 | 坂本 多持 | (佐和) | 60 | 128 | 関 高畑 | (那珂) |
| 47 | 坂内 業原 | (茨城) | 63 | 129 | 松山 会沢(勇) | (水農) |
| 48 | 和田 小沼 | (緑岡) | 75 | 130 | 水谷 日向寺 | (鹿学) |
| 49 | 安河内 西野 | (高専) | W.O. | 131 | 大川 大関 | (水商) |
| 50 | 田山 小沼 | (鉦農) | 61 | 132 | 鈴木(智) 柴田 | (水城) |
| 51 | 中庭 都 | (水農) | 75 | 133 | 白土 早川 | (茨城) |
| 52 | 沢畑 椎木 | (鹿学) | 63 | 134 | 成井 高松 | (水商) |
| 53 | 山本 井上 | (那珂) | 60 | 135 | 綿引(稔) 木村 | (緑岡) |
| 54 | 小野瀬 笹島 | (水城) | 61 | 136 | 山野辺 大川 | (水短) |
| 55 | 大内 青木 | (緑岡) | 63 | 137 | 飯泉 野部 | (桜牧) |
| 56 | 田中 齋藤 | (水工) | 64 | 138 | 仲野 飯塚 | (水一) |
| 57 | 給前 野口 | (清真) | 61 | 139 | 武藤 大内 | (海洋) |
| 58 | 園部 菅 | (茨城) | 61 | 140 | 家坂 河野 | (清真) |
| 59 | 菊池 大内 | (水商) | 76(2) | 141 | 大内(光) 神長 | (佐和) |
| 60 | 加倉井 鈴木(隆) | (桜牧) | 61 | 142 | 米川 坂上 | (勝田) |
| 61 | 金田 久保田 | (勝田) | 62 | 143 | 浅沼 大村 | (高専) |
| 62 | 小松崎 田巻 | (水一) | 63 | 144 | 照沼 会沢(未) | (水農) |
| 63 | 小島 塚原 | (緑岡) | 76(4) | 145 | 金子 柏 | (佐和) |
| 64 | 鈴木(翔) 坂田 | (桜牧) | 63 | 146 | 菊池(洋) 箱田 | (緑岡) |
| 65 | 中井川 鈴木(達) | (水城) | 62 | 147 | 中根 黒澤 | (水城) |
| 66 | 勝山 寺田 | (東海) | 64 | 148 | 大内(元) 後藤 | (勝田) |
| 67 | 細根 伊藤 | (神栖) | 60 | 149 | 黒澤 江幡 | (水商) |
| 68 | 住谷(貴) 川崎 | (水商) | 62 | 150 | 小松 安 | (海洋) |
| 69 | 鯉沼 浅野 | (茨城) | 63 | 151 | 根本 坂下 | (茨城) |
| 70 | 上久保 峯村 | (高専) | 61 | 152 | 森島 佐川 | (那珂) |
| 71 | 磯 永山 | (佐和) | 60 | 153 | 上原 伊藤 | (水一) |
| 72 | 武田 木名瀬 | (水商) | 63 | 154 | 折内 藤田 | (桜牧) |
| 73 | 黒澤 笹嶋 | (海洋) | 64 | 155 | 伊藤 奥谷 | (清真) |
| 74 | 金澤 中村 | (桜牧) | 62 | 156 | 小野崎 小山 | (水短) |
| 75 | 大内(平瑞) 照沼 | (勝田) | 61 | 157 | 住谷 藤田 | (友部) |
| 76 | 秋田 加藤木 | (水工) | 64 | 158 | 菊地(祥) 朝川 | (緑岡) |
| 77 | 春木 小林 | (水一) | 61 | 159 | 小松 大皇 | (常盤) |
| 78 | 安島 佐藤 | (緑岡) | 61 | 160 | 花々崎 須賀 | (神栖) |
| 79 | 小島 兼田 | (那珂) | 60 | 161 | 雉子沼 森田 | (鉦農) |
| 80 | 飯島 石見 | (茨東) | 62 | 162 | 高名 葉師寺 | (東海) |
| 81 | 篠原 小林 | (水短) | 60 | 163 | 三浦 桂木 | (鹿学) |
| 82 | 飯山 三木 | (清真) | 60 | 164 | 大山 松村 | (茨城) |

優勝
朝倉 芦沢
(清真)
64

男子ダブルス (上位8組が県大会出場)

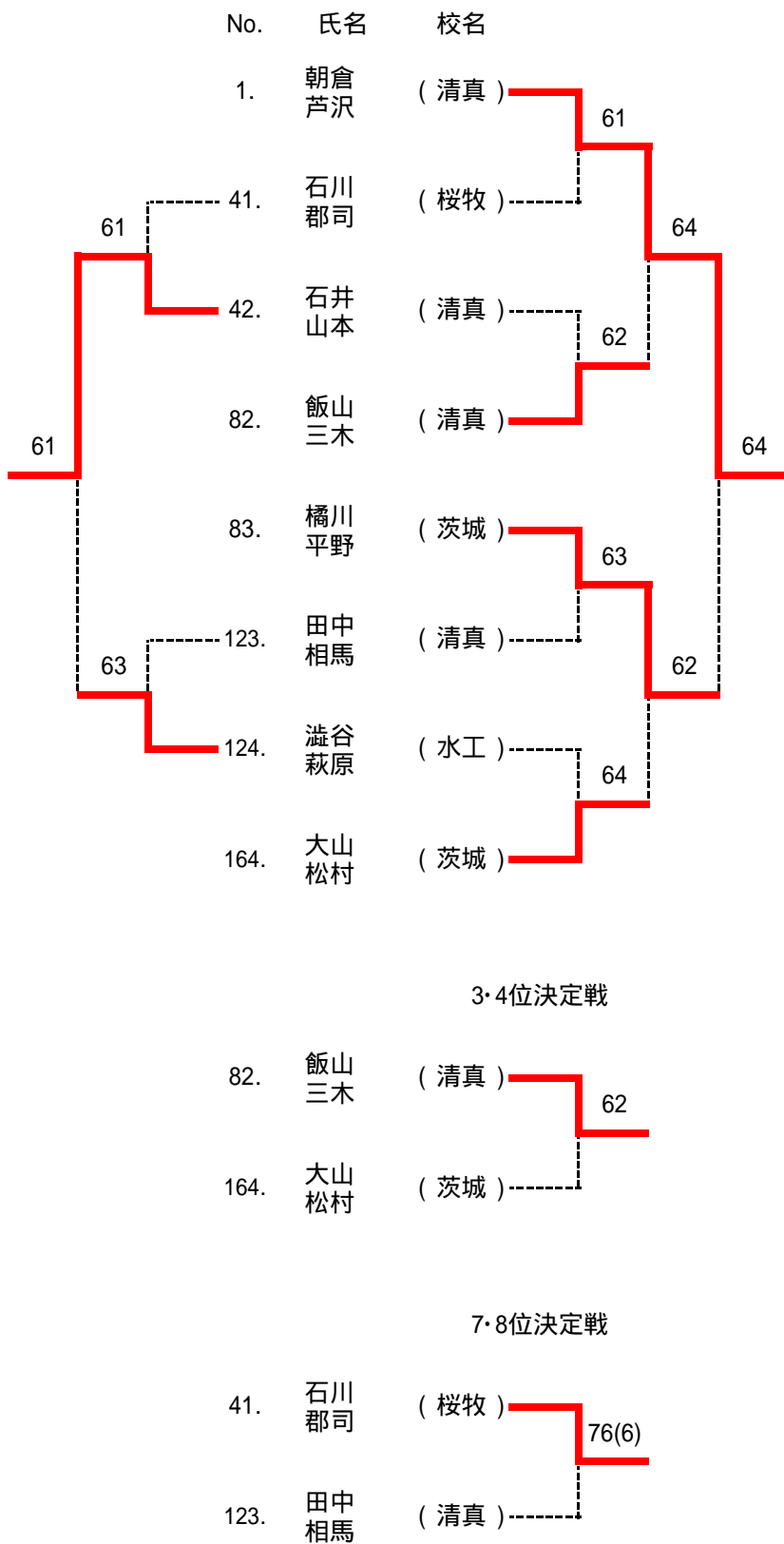

| 順位 | | |
|----|-----------------|------|
| 推薦 | なし | |
| 1. | 朝倉 康智 芦沢 謙太 | (清真) |
| 2. | 橋川 裕樹 平野 太郎 | (茨城) |
| 3. | 飯山 直樹 三木 峻介 | (清真) |
| 4. | 大山 真司 松村 龍太郎 | (茨城) |
| 5. | 石井 成将 山本 翔也 | (清真) |
| 6. | 澁谷 祐貴 萩原 正和 | (水工) |
| 7. | 石川 竜太郎 郡司 拓也 | (桜牧) |
| 8. | 田中 康揮 相馬 拓朗 | (清真) |

女子シングルス

平成19年度茨城県新人テニス選手権大会水戸地区予選会

推薦:なし

平成19年9月15日(土) 17日(月)

ひたちなか市総合運動公園テニスコート

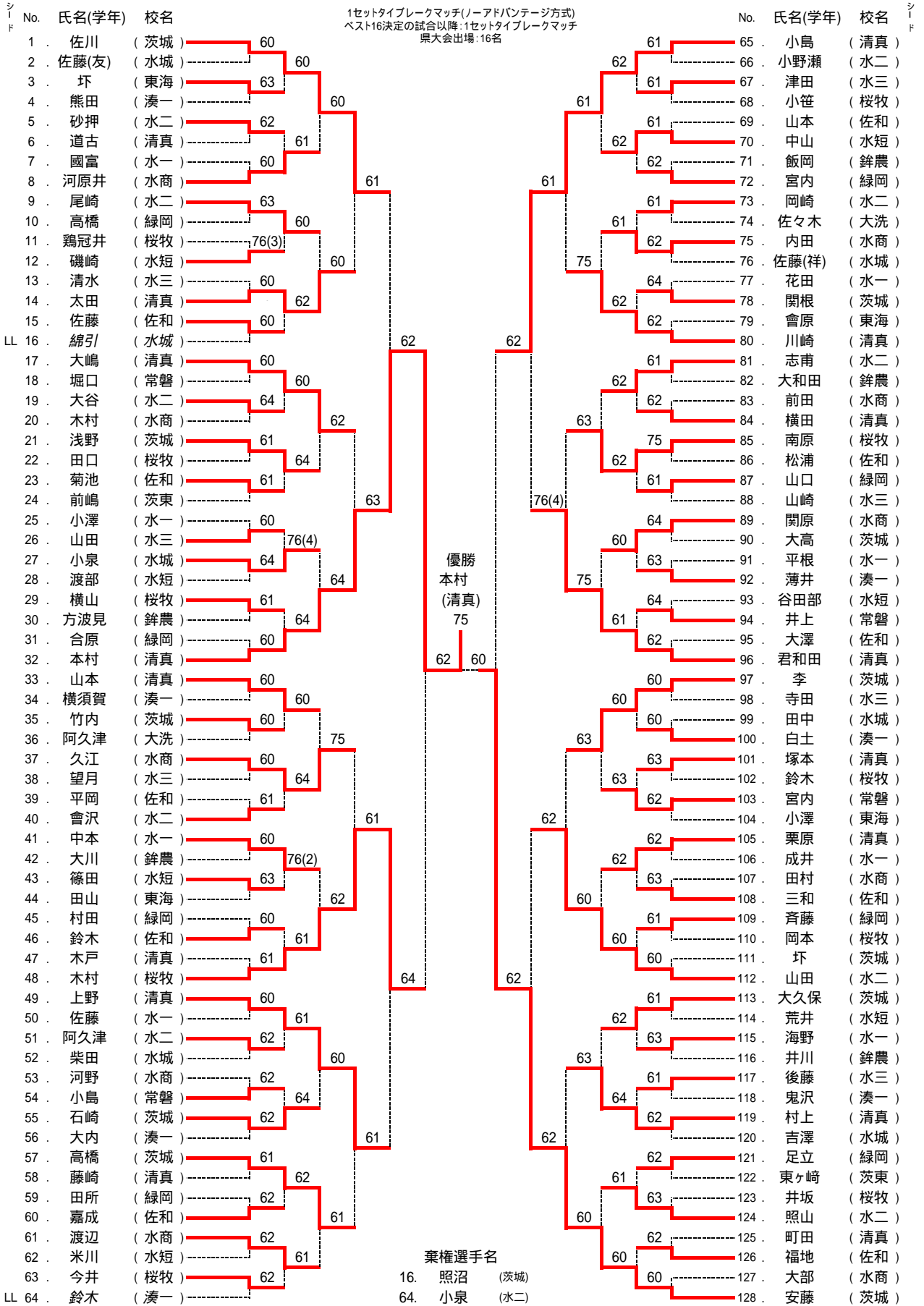

女子シングルス (上位16名が県大会出場)

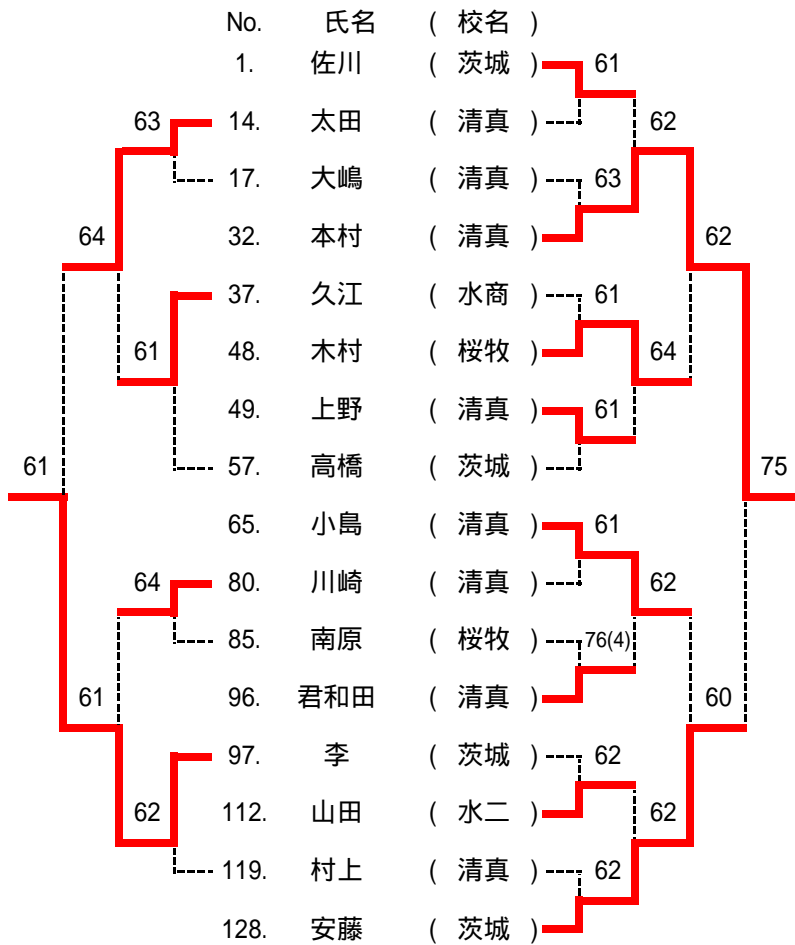

| 順位 | | |
|-----|--------|------|
| 推薦 | なし | |
| 1. | 本村 千尋 | (清真) |
| 2. | 安藤 有佳里 | (茨城) |
| 3. | 小島 千恵 | (清真) |
| 4. | 木村 絵里 | (桜牧) |
| 5. | 佐川 貴子 | (茨城) |
| 6. | 君和田 有香 | (清真) |
| 7. | 上野 愛美 | (清真) |
| 8. | 山田 安里沙 | (水二) |
| 9. | 李 周蓮 | (茨城) |
| 10. | 太田 栞望 | (清真) |
| 11. | 久江 由貴 | (水商) |
| 12. | 川崎 彩乃 | (清真) |
| 13. | 南原 綾佳 | (桜牧) |
| 14. | 大嶋 夏美 | (清真) |
| 15. | 村上 美里 | (清真) |
| 16. | 高橋 茜 | (茨城) |

5~8位決定戦

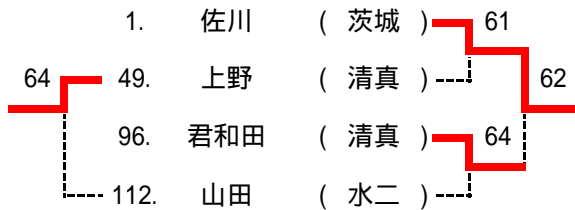

3・4位決定戦

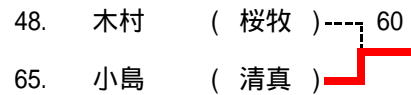

13~16位決定戦

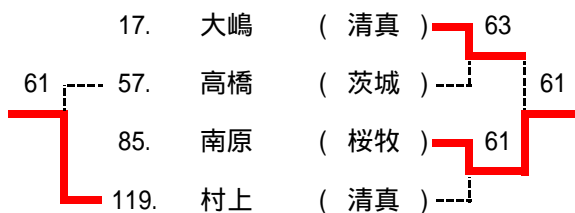

11・12位決定戦

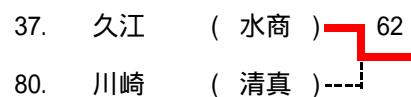

女子ダブルス

平成19年度茨城県新人テニス選手権大会水戸地区予選会

推薦:なし

平成19年9月14日(金) 17日(月)

ひたちなか市総合運動公園テニスコート

シ
ド

| No. | 氏名(学年) | 校名 | 1セットタイブレークマッチ(ノードバンテージ方式) ベスト8決定の試合以降:1セットタイブレークマッチ エントリー数:81組 県大会出場:8組 | | No. | 氏名(学年) | 校名 |
|-----|----------|------|---|-------|-----|----------|------|
| 1 | 佐川・安藤 | (茨城) | 60 | 60 | 65 | 小泉・山田 | (水二) |
| 3 | 小澤・坏 | (東海) | 64 | 60 | 67 | 米川・金子 | (水短) |
| 4 | 石川・小田部 | (水二) | 60 | 60 | 68 | 花田・小貴 | (水一) |
| 5 | 佐藤・伊藤(公) | (水一) | 76(6) | 60 | 69 | 荻津・橋本 | (佐和) |
| 8 | 大内・白石 | (佐和) | 60 | 60 | 72 | 高橋・田所 | (緑岡) |
| 9 | 合原・斉藤 | (緑岡) | 60 | 60 | 73 | 久江・河野 | (水商) |
| 11 | 木村・前田 | (水商) | 63 | 60 | 76 | 鈴木・横山 | (桜牧) |
| 12 | 木戸・藤崎 | (清真) | 64 | 60 | 77 | 寺田・桜井 | (水三) |
| 13 | 鶏冠井・田口 | (桜牧) | 75 | 60 | 78 | 井上・堀口 | (常磐) |
| 14 | 渡部・谷田部 | (水短) | 60 | 60 | 80 | 町田・道古 | (清真) |
| 16 | 小野瀬・柳田 | (水二) | 64 | 61 | 81 | 後藤・山田 | (水三) |
| 17 | 中本・國富 | (水一) | 63 | 61 | 83 | 小澤・成井 | (水一) |
| 19 | 鬼沢・白土 | (湊一) | 61 | 76(5) | 84 | 大内・薄井 | (湊一) |
| 20 | 井川・大和田 | (鉾農) | 76(5) | 61 | 85 | 菊池・鈴木 | (佐和) |
| 21 | 柴田・深谷 | (水城) | 61 | 61 | 88 | 東ヶ崎・前嶋 | (茨東) |
| 24 | 佐藤・嘉成 | (佐和) | 62 | 優勝 | 89 | 岡本・小笹 | (桜牧) |
| 25 | 志甫・岡崎 | (水二) | 64 | 李 | 92 | 本村・栗原 | (清真) |
| 28 | 河原井・田村 | (水商) | 61 | 石崎 | 93 | 中川・田村 | (水二) |
| 29 | 横田・塚本 | (清真) | 63 | (茨城) | 94 | 佐藤(友)・綿引 | (水城) |
| 30 | 岡村・井坂 | (水三) | 64 | 75 | 96 | 李・石崎 | (茨城) |
| 32 | 小島・宮内 | (常磐) | 64 | 75 | 97 | 木村・南原 | (桜牧) |
| 33 | 大嶋・上野 | (清真) | 60 | 60 | 99 | 足立・村田 | (緑岡) |
| 35 | 高橋・坏 | (茨城) | 64 | 61 | 100 | 小野崎・小山 | (水短) |
| 36 | 井坂・今井 | (桜牧) | 61 | 61 | 101 | 森嶋・奥原 | (水二) |
| 37 | 大部・渡辺 | (水商) | 64 | 61 | 104 | 浅野・照沼 | (茨城) |
| 40 | 平岡・皆川 | (佐和) | 63 | 31 | 105 | 三和・福地 | (佐和) |
| 41 | 照山・砂押 | (水二) | w.o | RET. | 108 | 會原・田山 | (東海) |
| 44 | 渡辺・園部 | (水三) | 76(6) | 62 | 109 | 関原・内田 | (水商) |
| 45 | 大澤・松浦 | (佐和) | 62 | 61 | 110 | 平根・中谷 | (水一) |
| 46 | 篠田・磯崎 | (水短) | 75 | 61 | 112 | 太田・村上 | (清真) |
| 48 | 宮内・山口 | (緑岡) | 64 | 76(2) | 113 | 関根・竹内 | (茨城) |
| 49 | 阿久津・大谷 | (水二) | 61 | 63 | 115 | 尾崎・會沢 | (水二) |
| 51 | 小泉・佐藤(祥) | (水城) | 60 | 63 | 116 | 坂場・山本 | (佐和) |
| 52 | 阿久津・佐々木 | (大洗) | 75 | 64 | 117 | 衣鳩・吉岡 | (神栖) |
| 53 | 大久保・大高 | (茨城) | 62 | 64 | 120 | 中山・荒井 | (水短) |
| 56 | 伊藤(麻)・仲澤 | (水一) | 62 | 61 | 121 | 津田・清水 | (水三) |
| 57 | 山崎・望月 | (水三) | 61 | 62 | 124 | 田中・吉澤 | (水城) |
| 60 | 後藤・田中 | (水商) | 62 | 60 | 125 | 飯岡・方波見 | (鉾農) |
| 61 | 大森・小坏 | (佐和) | 76(6) | 63 | 126 | 森・海野 | (水一) |
| 62 | 熊田・横須賀 | (湊一) | 62 | 60 | 128 | 小島・山本 | (清真) |
| 64 | 君和田・川崎 | (清真) | 62 | | | | |

シ
ド

平成19年度茨城県新人テニス選手権大会水戸地区予選会 9月14日(金)・17(月) ひたちなか総合運動公園

女子ダブルス (上位8組が県大会出場)

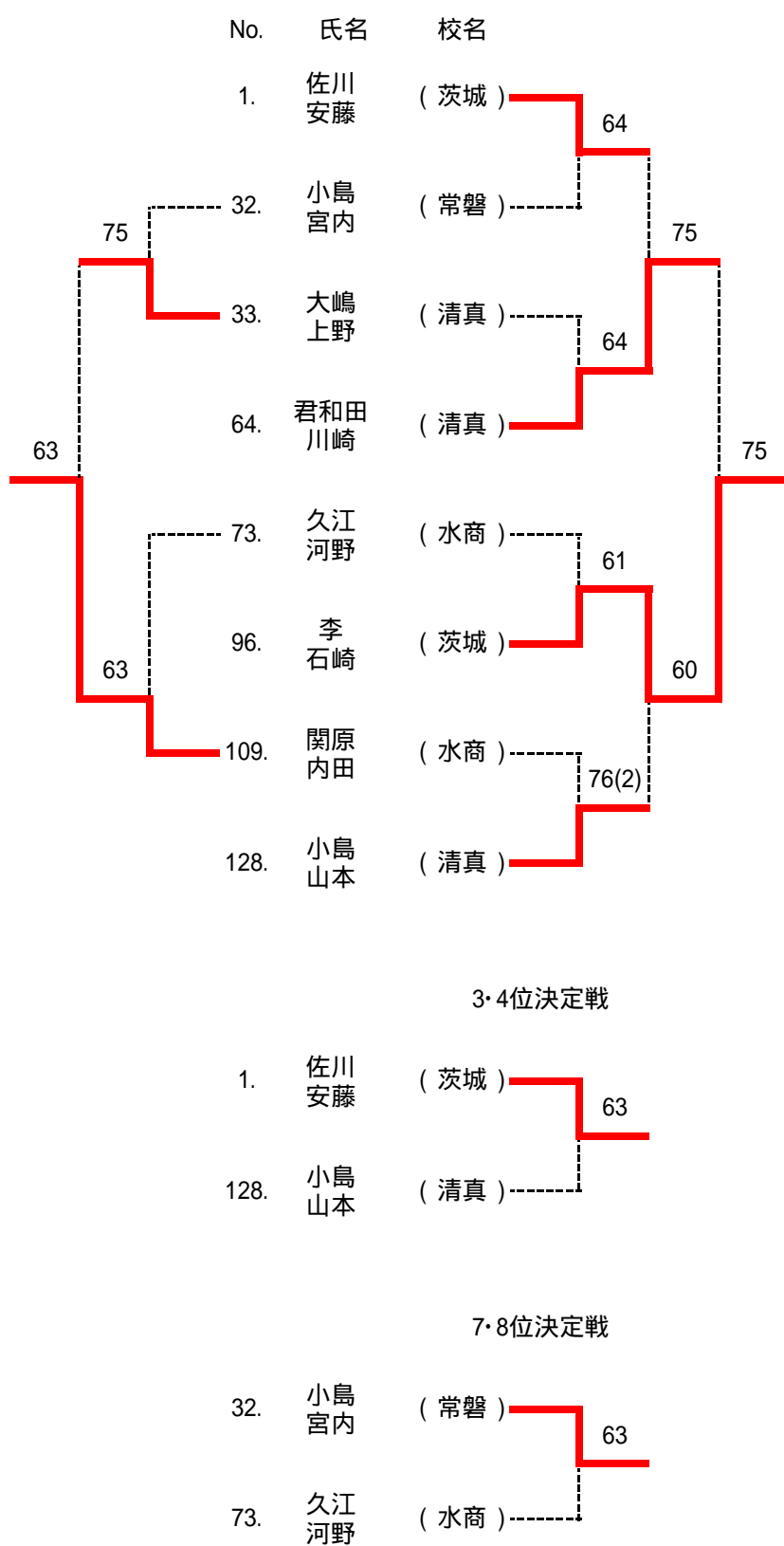

| 順位 | | |
|----|---------------|------|
| 推薦 | なし | |
| 1. | 李周蓮 石崎桃子 | (茨城) |
| 2. | 君和田有香 川崎彩乃 | (清真) |
| 3. | 佐川貴子 安藤有佳里 | (茨城) |
| 4. | 小島千恵 山本志織 | (清真) |
| 5. | 関原知美 内田智弓 | (水商) |
| 6. | 大嶋夏美 上野愛美 | (清真) |
| 7. | 小島あい 宮内彩子 | (常磐) |
| 8. | 久江由貴 河野利沙 | (水商) |