

男子ダブルス

平成18年度 新人テニス大会 水戸地区予選会 男子ダブルス

平成18年9月15日(金)・18日(月)

(笠松運動公園テニスコート)

推薦：金海・青木 (茨城)
県出場本数：推薦1組 + 上位7組

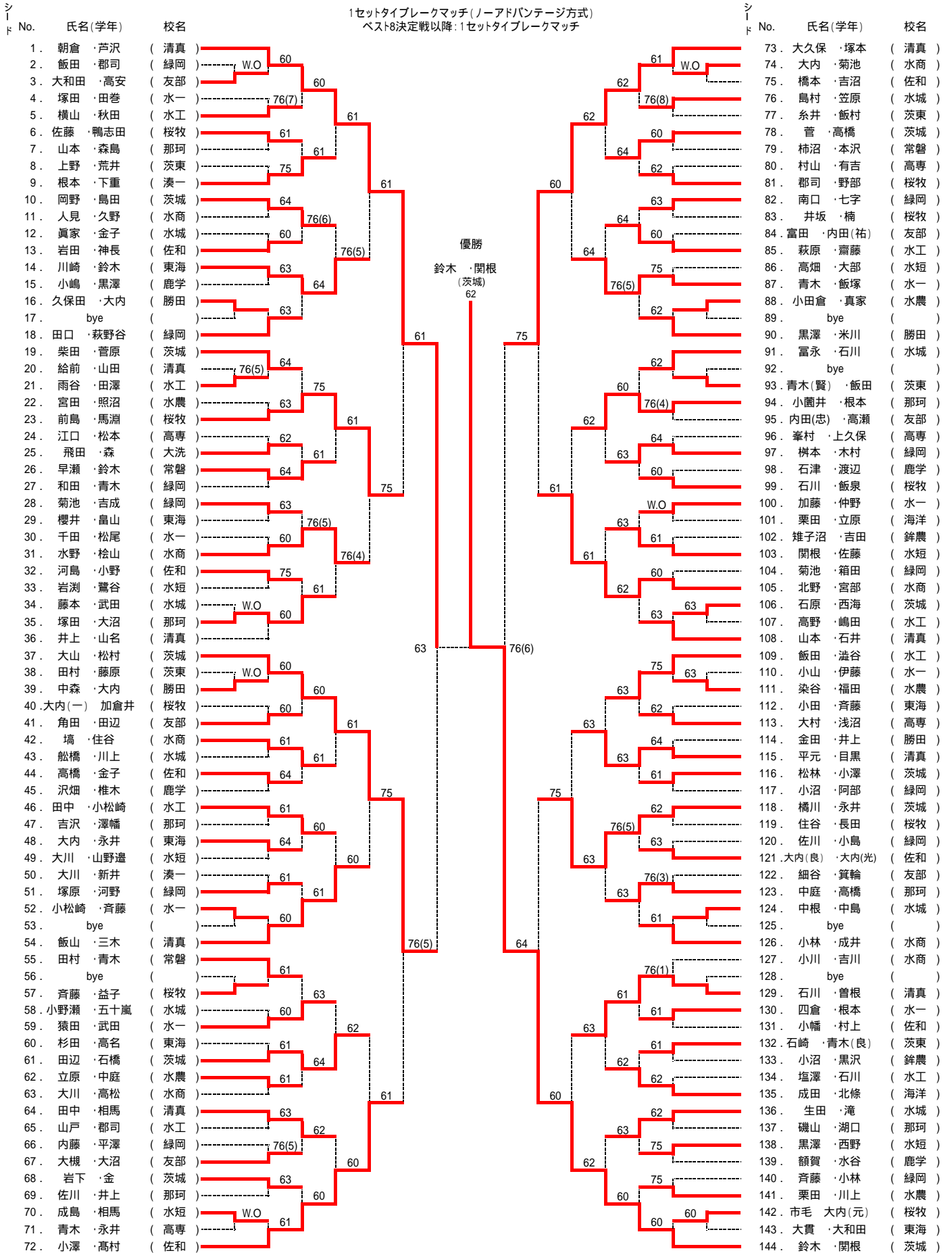

男子ダブルス 順位決定戦 (推薦1組と上位7組が県大会に出場)

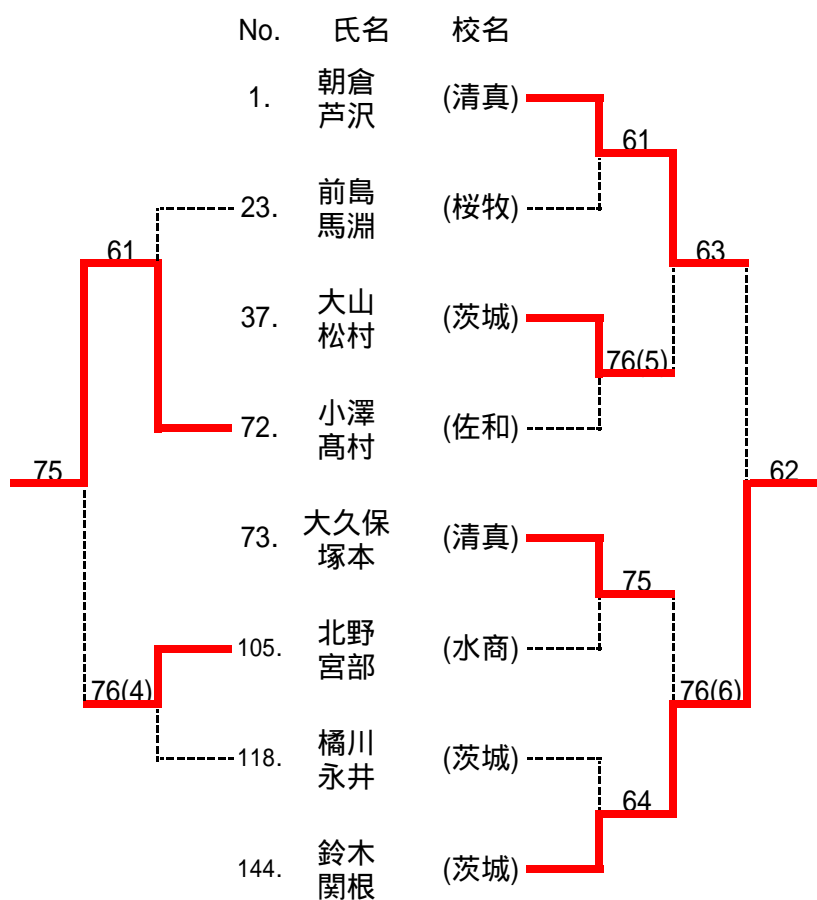

順位		
推薦	金海 俊 青木 大志	(茨城)
1	鈴木 翔 関根 孝矩	(茨城)
2	朝倉 康智 芦沢 謙太	(清真)
3	大久保 宇悟 塚本 英二郎	(清真)
4	大山 真司 松村 龍太郎	(茨城)
5	小澤 幸司 高村 俊	(佐和)
6	北野 涼太 宮部 将孝	(水商)
7	橘川 裕樹 永井 丈博	(茨城)

8 前島 達朗
馬淵 祐太 (桜牧)

3・4位決定戦

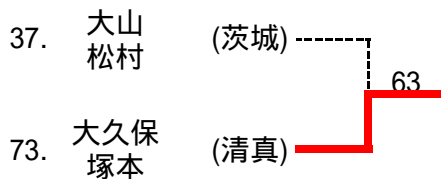

7・8位決定戦

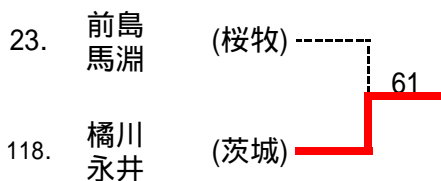

男子シングルス

推薦 金海 俊 (茨城)

平成18年度新人テニス大会水戸地区予選会

平成18年9月16日(土)・18日(月)

(笠松運動公園テニスコート)

1セットタイブレークマッチ(ノーアドバンテージ方式)
ベスト16決定の試合以降、1セットタイブレークマッチ
県大会出場 推薦1名+15名

No.	氏名	学年	校名	シード	LL	優勝	青木	(茨城)	シード	No.	氏名	学年	校名
1.	鈴木	(茨城)	60							65.	青木	(茨城)	
2.	猿田	(水一)	62							66.	大川	(水短)	
3.	鈴木	(常磐)	75							67.	角田	(友部)	
4.	澤幡	(那珂)	61							68.	飯泉	(桜牧)	
5.	埴	(水商)	63							69.	曾根	(清真)	
6.	成田	(海洋)	63							70.	石川	(水城)	
7.	目黒	(清真)	63							71.	早瀬	(常磐)	
8.	塩澤	(水工)	64							72.	佐川	(緑岡)	
9.	榎本	(緑岡)	63							73.	小川	(水商)	
10.	金子	(佐和)	62							74.	黒澤	(勝田)	
11.	小嶋	(鹿学)	62							75.	北條	(海洋)	
12.	下重	(湊一)	61							76.	飯田	(水工)	
13.	大矢根	(東海)	62							77.	青木	(水一)	
14.	森	(友部)	62							78.	大内(良)	(佐和)	
15.	飯山	(清真)	61							79.	石津	(鹿学)	
16.	岩淵	(水短)	61							80.	田中	(清真)	
17.	松村	(茨城)	61							81.	北野	(水商)	
18.	高橋	(佐和)	64							82.	高橋	(那珂)	
19.	飯田	(茨東)	62							83.	橘川	(茨城)	
20.	河島	(佐和)	62							84.	森	(大洗)	
21.	根本	(水一)	60							85.	大内	(東海)	
22.	金田	(勝田)	61							86.	前島	(桜牧)	
23.	井上	(清真)	75							87.	染谷	(水農)	
24.	小園井	(那珂)	75							88.	三木	(清真)	
25.	富永	(水城)	62							89.	立柳	(山商)	
26.	江口	(高専)	62							90.	関根	(水短)	
27.	吉田	(銚農)	60							91.	根本	(湊一)	
28.	石川	(桜牧)	61							92.	柴田	(茨城)	
29.	天海	(水農)	60							93.	中根	(水城)	
30.	嶋田	(水工)	60							94.	上野	(茨東)	
31.	宮部	(水商)	61							95.	小松崎	(水工)	
32.	山本	(清真)	64							96.	朝倉	(清真)	
33.	小澤	(佐和)	60							97.	高村	(佐和)	
34.	田辺	(茨城)	61							98.	住谷	(水商)	
35.	相馬	(清真)	60							99.	山名	(清真)	
36.	渡辺	(鹿学)	60							100.	永井	(東海)	
37.	馬淵	(桜牧)	64							101.	浅沼	(高専)	
38.	福田	(水農)	62							102.	黒澤	(鹿学)	
39.	石崎	(茨東)	75							103.	四倉	(水一)	
40.	川崎	(東海)	62							104.	石原	(茨城)	
41.	大村	(高専)	62							105.	雫子沼	(銚農)	
42.	高野	(水工)	63							106.	雨谷	(水工)	
43.	松林	(茨城)	63							107.	小田倉	(水農)	
44.	箕輪	(友部)	63							108.	青木(賢)	(茨東)	
45.	新井	(湊一)	62							109.	高畑	(水短)	
46.	小沼	(銚農)	61							110.	南口	(緑岡)	
47.	滝	(水城)	60							111.	米川	(勝田)	
48.	平元	(清真)	64							112.	塚本	(清真)	
49.	関根	(茨城)	64							113.	根本	(那珂)	
50.	住谷	(桜牧)	64							114.	真家	(水農)	
51.	水野	(水商)	60							115.	田村	(常磐)	
52.	立原	(海洋)	62							116.	澁谷	(水工)	
53.	青木	(常磐)	61							117.	桧山	(水商)	
54.	加藤	(水一)	61							118.	永井	(茨城)	
55.	菊池	(緑岡)	62							119.	生田	(水城)	
56.	鷺谷	(水短)	60							120.	芦沢	(清真)	
57.	石井	(清真)	63							121.	細谷	(友部)	
58.	飛田	(大洗)	60							122.	井坂	(桜牧)	
59.	中庭	(那珂)	76(5)							123.	小野	(佐和)	
60.	田澤	(水工)	61							124.	久保田	(勝田)	
61.	井上	(勝田)	64							125.	大川	(湊一)	
62.	五位淵	(高専)	60							126.	小澤	(茨城)	
63.	大内(光)	(佐和)	61							127.	村山	(高専)	
64.	大山	(茨城)								128.	大久保	(清真)	

W.O 選手名

18. 飯田 (緑岡)
98. 栗田 (海洋)

平成18年度 新人テニス大会 水戸地区予選会

男子シングルス(推薦1名と上位15名が県少年少女大会に出場)

9月16日(土)・18日(月)

笠松運動公園テニスコート

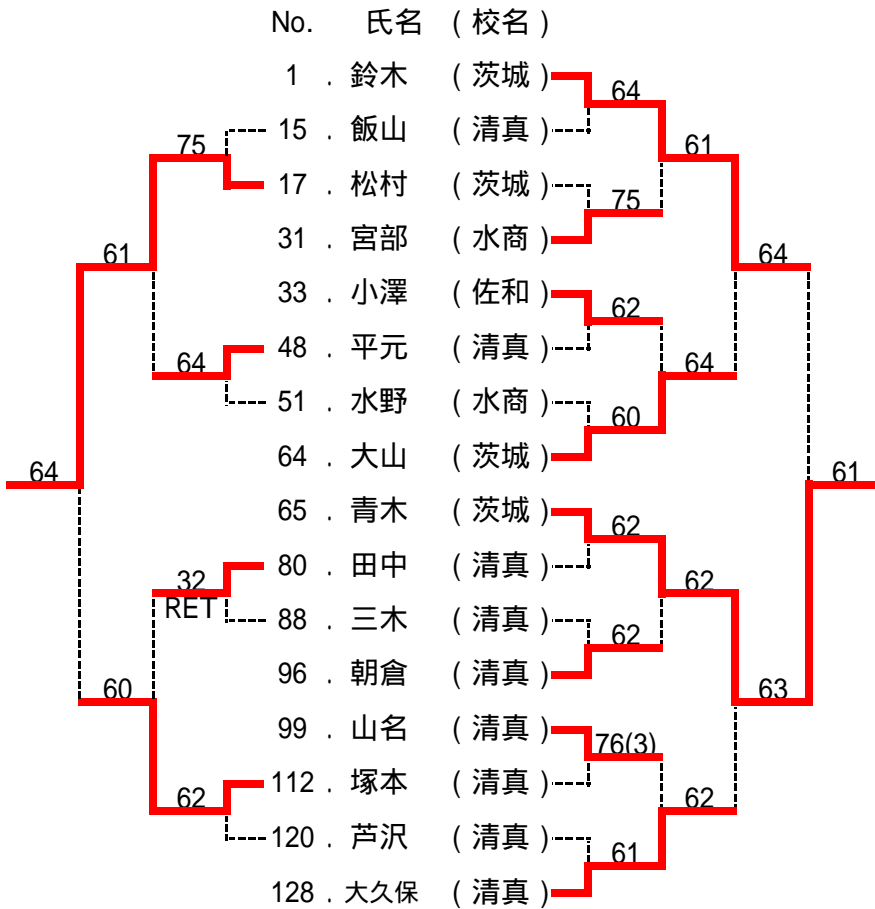

順位		
推	金海 俊	(茨城)
1	青木 大志	(茨城)
2	鈴木 翔	(茨城)
3	大山 真司	(茨城)
4	大久保 宇悟	(清真)
5	小澤 幸司	(佐和)
6	朝倉 康智	(清真)
7	山名 啓太	(清真)
8	宮部 将孝	(水商)
9	松村 龍太郎	(茨城)
10	塚本 英二郎	(清真)
11	田中 康揮	(清真)
12	平元 佑典	(清真)
13	芦沢 謙太	(清真)
14	飯山 直樹	(清真)
15	三木 峻介	(清真)
16	水野 泰允	(水商)

5~8位決定戦

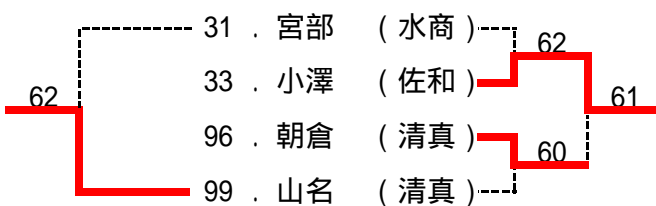

3・4位決定戦

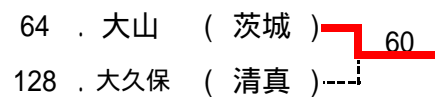

13~16位決定戦

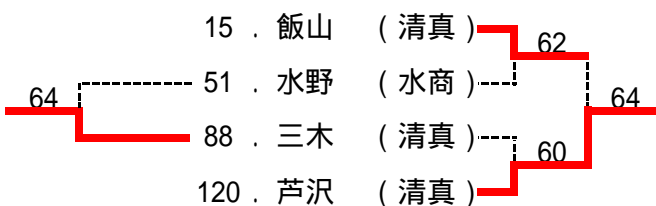

11・12位決定戦

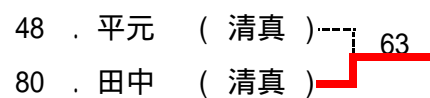

女子ダブルス

推薦 なし

平成18年度新人テニス大会水戸地区予選会

平成18年9月15日(金)・18日(月)

ひたちなか総合公園テニスコート

1セットタイブレークマッチ(ノーアドバンテージ方式)

ベスト8決定の試合以降、1セットタイブレークマッチ
県大会出場 8組

シ
ド

No.	氏名	校名
1	安藤・佐川	(茨城)
2	bye	()
3	桜井・山崎	(水三)
4	白土(佳)・大内	(湊一)
5	岡部・木村	(水一)
6	bye	()
7	bye	()
8	高橋・嘉成	(佐和)
9	川越・星野	(桜牧)
10	bye	()
11	bye	()
12	小島・宮内	(常磐)
13	照山・尾崎	(水二)
14	bye	()
15	bye	()
16	石川・足立	(緑岡)
17	栗原・木村	(清真)
18	bye	()
19	木下・綿引	(茨東)
20	中根・綿引	(水一)
21	井口・渡辺	(水短)
22	bye	()
23	bye	()
24	大久保・市村	(佐和)
25	山田(さ)・杉山	(水二)
26	bye	()
27	bye	()
28	鈴木・鶏冠井	(桜牧)
29	小池・仲澤	(水一)
30	小澤・阿久津	(東海)
31	bye	()
32	保坂・浅野	(水商)
33	松本・後藤	(清真)
34	bye	()
35	佐藤・砂押	(水二)
36	青木・斉藤	(常磐)
37	廉谷・篠原	(茨東)
38	bye	()
39	bye	()
40	白土(智)・鬼沢	(湊一)
41	栗原・中本	(水一)
42	bye	()
43	bye	()
44	益子・田村	(水商)
45	寺田・渡辺	(水三)
46	川上・小室	(佐和)
47	bye	()
48	照沼・大曾根	(茨城)
49	藤田・秋山	(那珂)
50	bye	()
51	小野崎・小山	(水短)
52	池田・阿久津	(大洗)
53	小野瀬・菊池	(山商)
54	bye	()
55	bye	()
56	馬場・菅野	(水一)
57	清水・望月	(水三)
58	bye	()
59	bye	()
60	木村・南原	(桜牧)
61	村田・合原	(緑岡)
62	井川・方波見	(鉾農)
63	bye	()
64	綿引・石川	(水二)

安藤・佐川
(茨城)
60

64

76(5)

76(3)

76(6)

62

60

76(7)

63

60

63

63

60

61

61

No.	氏名	校名
65	掛札・武士	(常磐)
66	bye	()
67	中野谷・関原	(水商)
68	平澤・郡司	(茨東)
69	宮内・斉藤	(緑岡)
70	bye	()
71	bye	()
72	小林・斉藤	(水短)
73	森・秋山	(水二)
74	bye	()
75	bye	()
76	鈴木・郡	(佐和)
77	猪野・岩上	(水一)
78	bye	()
79	bye	()
80	浅野・石崎	(茨城)
81	本田・津田	(水三)
82	bye	()
83	石川・海老澤	(桜牧)
84	曾根・荘司	(湊一)
85	會原・田山	(東海)
86	bye	()
87	bye	()
88	岡崎・山田(あ)	(水二)
89	君和田・川崎	(清真)
90	bye	()
91	bye	()
92	佐藤・福地	(佐和)
93	植木・伊藤(麻)	(水一)
94	市毛・石川	(那珂)
95	bye	()
96	久江・内田	(水商)
97	小泉・志甫	(水二)
98	bye	()
99	中山・荒井	(水短)
100	谷川・坏	(茨城)
101	後藤・川崎	(水一)
102	bye	()
103	bye	()
104	牧野・山田	(水三)
105	岡田・山本	(桜牧)
106	bye	()
107	bye	()
108	佐藤・荒山	(緑岡)
109	飯岡・大和田	(鉾農)
110	内田・高橋	(常磐)
111	bye	()
112	吉田・河野	(水商)
113	幸田・川上	(水一)
114	bye	()
115	bye	()
116	根本・金澤	(湊一)
117	東ヶ崎・前島	(茨東)
118	bye	()
119	bye	()
120	宮内・後藤	(水三)
121	伊藤(公)・佐藤	(水一)
122	bye	()
123	bye	()
124	会沢・武井	(水二)
125	西野・三和	(佐和)
126	横山・田口	(桜牧)
127	bye	()
128	宮寄・多田	(清真)

シ
ド

女子ダブルス 順位決定戦 (上位8組が県大会に出場)

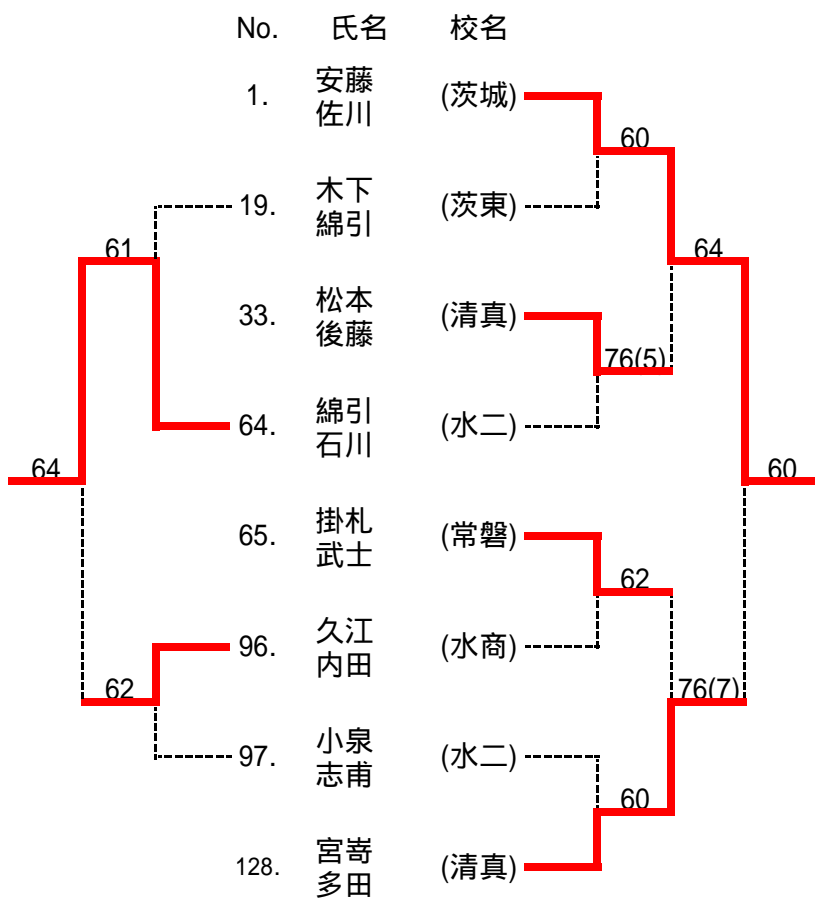

順位		
推薦		なし
1	安藤 有佳里 佐川 貴子	(茨城)
2	宮寄 日彩 多田 恭子	(清真)
3	掛札 理絵 武士 絵梨	(常磐)
4	松本 真美 後藤 奏栄	(清真)
5	綿引 志帆 石川 陽子	(水二)
6	久江 由貴 内田 智弓	(水商)
7	木下 茉美 綿引 沙也加	(茨東)
8	小泉 美裕 志甫 共美	(水二)

3・4位決定戦

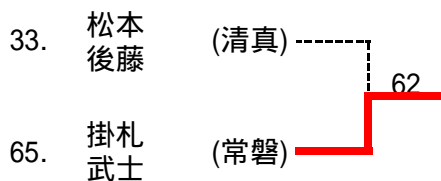

7・8位決定戦

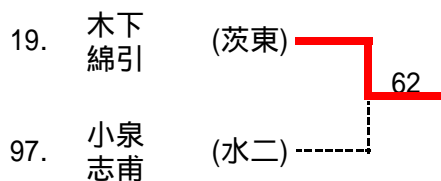

女子シングルス

平成18年度新人戦テニス大会水戸地区予選会
平成18年9月16日(土)・18日(月)
ひたちなか総合運動公園

推薦 浦川(茨城)
宮崎(清真)

1セットタイブレークマッチ(ノードバンテージ方式)
ベスト16決定の試合以降、1セットタイブレークマッチ
県大会出場 推薦2名+16名

No.	氏名	学年	校名	スコア	No.	氏名	学年	校名
1	安藤	(茨城)		60	65	綿引	(水二)	
2	猪野	(水一)		60	66	河原井	(水商)	
3	斎藤	(緑岡)		63	67	坏	(茨城)	
4	東ヶ崎	(茨東)		61	68	石川	(那珂)	
5	宮内	(常磐大)		60	69	郡司	(茨東)	
6	大和田	(鉾農)		61	70	青木	(常磐大)	
7	尾崎	(水二)		62	71	石川	(緑岡)	
8	高橋	(佐和)		62	72	市村	(佐和)	
9	山田(さ)	(水二)		60	73	曾根	(湊一)	
10	菊池	(山商)		64	74	内田	(水商)	
11	君和田	(清真)		62	75	渡部	(水短)	
12	藤田	(那珂)		61	76	菅野	(水一)	
13	中山	(水短)		60	77	山本	(桜牧)	
14	吉田	(水商)		61	78	本田	(水三)	
15	寺田	(水三)		61	79	高橋	(茨城)	
16	岡田	(桜牧)		63	80	本村	(清真)	
17	小泉	(水二)		64	81	多田	(清真)	
18	篠原	(茨東)		61	82	坏	(東海)	
19	綿引	(水一)		61	83	佐藤	(緑岡)	
20	飯岡	(鉾農)		62	84	綿引	(茨東)	
21	足立	(緑岡)		61	85	小島	(常磐大)	
22	石崎	(茨城)		62	86	山田(あ)	(水二)	
23	関原	(水商)		64	87	大久保	(佐和)	
24	川上	(佐和)		62	88	大川	(鉾農)	
25	森	(水二)		63	89	山田	(水三)	
26	市毛	(那珂)		62	90	石川	(桜牧)	
27	阿久津	(大洗)		60	91	秋山	(水二)	
28	後藤	(水三)		62	92	大曾根	(茨城)	
29	田村	(水商)		61	93	小林	(水短)	
30	白土(智)	(湊一)		64	94	鬼沢	(湊一)	
31	鶏冠井	(桜牧)		61	95	木村	(那珂)	
32	武士	(常磐大)		61	96	久江	(水商)	
33	松本	(清真)		61	97	掛札	(常磐大)	
34	福地	(佐和)		60	98	川崎	(清真)	
35	小澤	(東海)		62	99	照山	(水二)	
36	谷川	(茨城)		60	100	幸田	(水一) LL	
37	中根	(水一)		76(5)	101	中野谷	(水商)	
38	荒山	(緑岡)		75	102	南原	(桜牧)	
39	斉藤	(水短)		62	103	廉谷	(茨東)	
40	平澤	(茨東)		62	104	郡	(佐和)	
41	益子	(水商)		60	105	浅野	(茨城)	
42	小野崎	(水短)		64	106	海老澤	(桜牧)	
43	小嶋	(鹿学)		64	107	秋山	(那珂)	
44	根本	(湊一)		60	108	杉山	(水二)	
45	内田	(常磐大)		60	109	大内	(湊一)	
46	川越	(桜牧)		60	110	清水	(水三)	
47	方波見	(鉾農)		60	111	白土(佳)	(湊一)	
48	岡崎	(水二)		64	112	保坂	(水商)	
49	石川	(水二)		60	113	後藤	(清真)	
50	荒井	(水短)		62	114	村田	(緑岡)	
51	鈴木	(佐和)		62	115	志甫	(水二)	
52	照沼	(茨城)		76(0)	116	河野	(水商)	
53	宮内	(緑岡)		60	117	高橋	(常磐大)	
54	浅野	(水商)		60	118	小室	(佐和)	
55	木下	(茨東)		64	119	田山	(東海)	
56	大淵	(神栖)		60	120	馬場	(水一)	
57	會原	(東海)		63	121	井川	(鉾農)	
58	星野	(桜牧)		64	122	金澤	(湊一)	
59	荘司	(湊一)		61	123	木村	(桜牧)	
60	栗原	(清真)		60	124	井口	(水短)	
61	川上	(水一)		61	125	津田	(水三)	
62	池田	(大洗)		60	126	岸	(茨東)	
63	斉藤	(常磐大)		61	127	会沢	(水二)	
64	宮内	(水三)		61	128	佐川	(茨城)	

w.o 選手名
42 牧野 (水三)
100 小野瀬 (山商)

平成18年度 新人テニス大会 水戸地区予選会

9月16日(土)・18日(月)

女子シングルス(推薦2名と上位16名が県少年少女大会に出場)

ひたちなか総合運動公園テニスコート

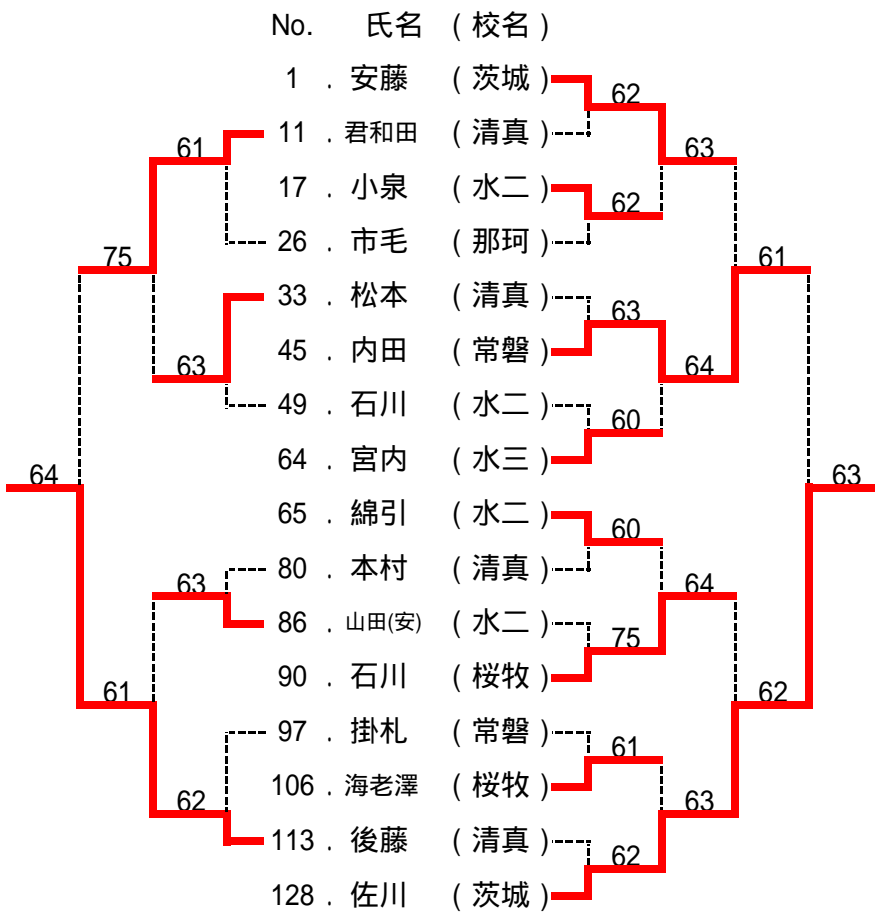

順位			
推 .	浦川 桃子	(茨城)	
推 .	宮崎 日彩	(清真)	
1 .	佐川 貴子	(茨城)	
2 .	内田 真理	(常磐)	
3 .	安藤 有佳里	(茨城)	
4 .	石川 琴音	(桜牧)	
5 .	宮内 あさぎ	(水三)	
6 .	海老澤 彩加	(桜牧)	
7 .	小泉 美裕	(水二)	
8 .	綿引 志帆	(水二)	
9 .	後藤 奏栄	(清真)	
10 .	君和田 有香	(清真)	
11 .	松本 真美	(清真)	
12 .	山田 安里沙	(水二)	
13 .	掛札 理絵	(常磐)	
14 .	石川 陽子	(水二)	
15 .	市毛 あずさ	(那珂)	
16 .	本村 千尋	(清真)	

5~8位決定戦

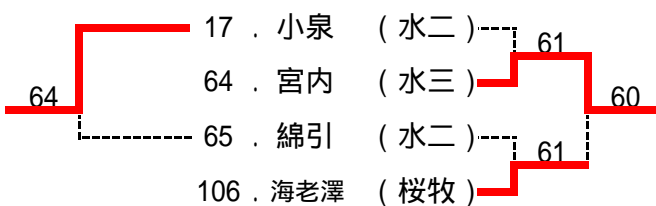

3・4位決定戦

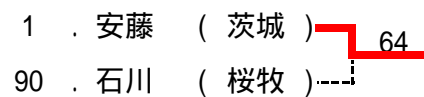

13~16位決定戦

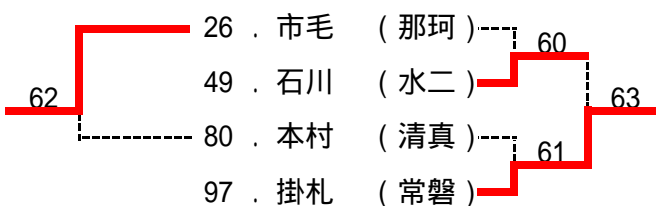

11・12位決定戦

