

第27回つくばカップテニス大会 男子ドロー (すべて6ゲーム先取ノード, 結果は左から D, S 1, S 2 の順に記載) 本戦・3~8位順位戦

令和4年4月3日(日) 笠松運動公園

シード

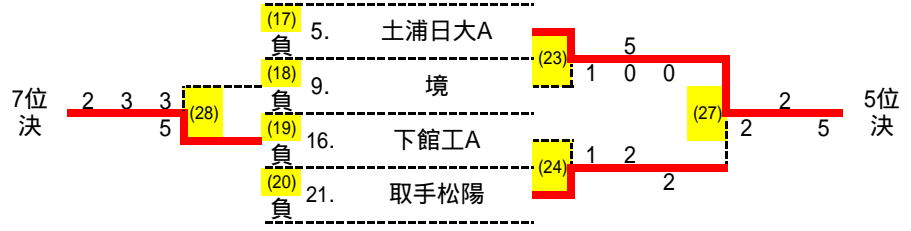
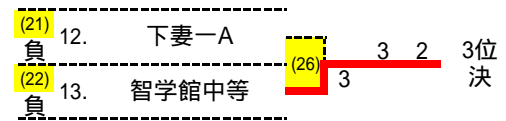
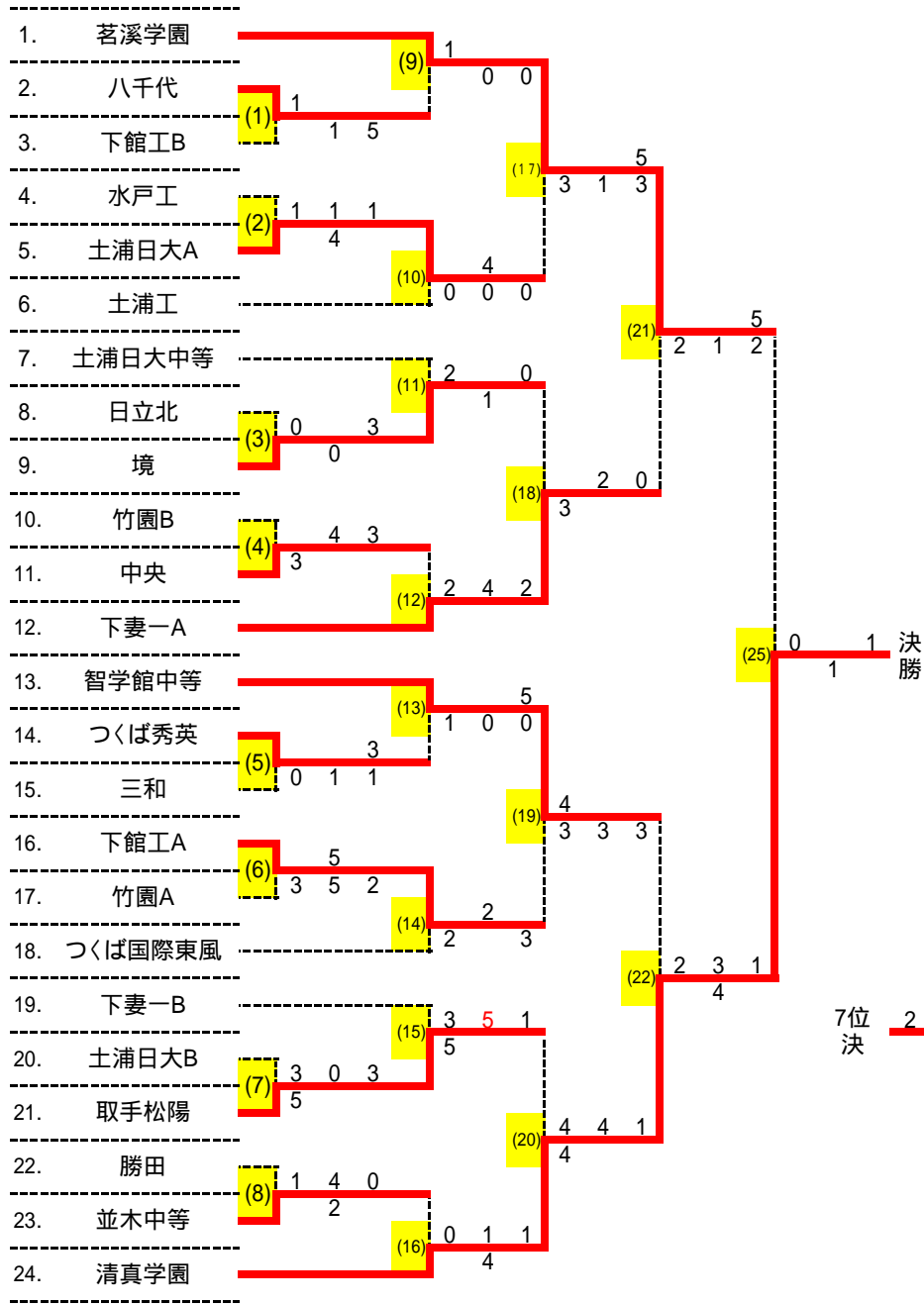

順位	
1	清真学園
2	茗溪学園
3	智学館中等
4	下妻一A
5	土浦日大A
6	取手松陽
7	下館工A
8	境
9	並木中等
10	八千代
11	つくば秀英
12	中央
13	下妻一B
14	土浦日大中等
15	つくば国際東風
16	土浦工
17	土浦日大B
18	水戸工
19	竹園A
20	竹園B
21	下館工B
22	勝田
23	日立北
24	三和

第27回つくばカップテニス大会 男子ドロー (すべて6ゲーム先取ノード, 結果は左から D,S 1, S 2 の順に記載) 9~24位順位戦

令和4年4月3日(日) 笠松運動公園

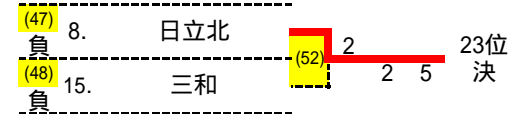
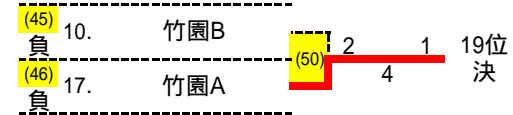
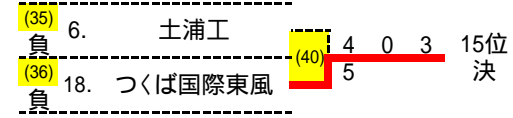
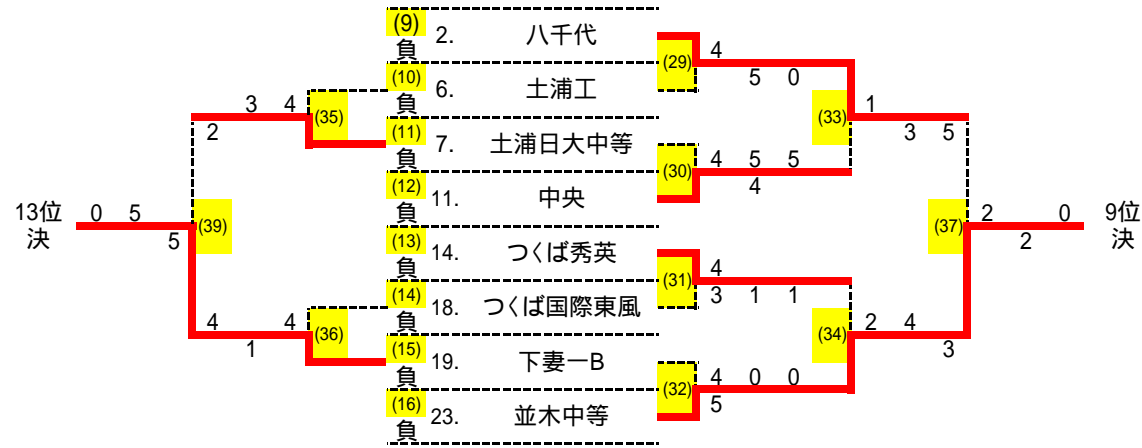

順位	
1	清真学園
2	茗溪学園
3	智学館中等
4	下妻一A
5	土浦日大A
6	取手松陽
7	下館工A
8	境
9	並木中等
10	八千代
11	つくば秀英
12	中央
13	下妻一B
14	土浦日大中等
15	つくば国際東風
16	土浦工
17	土浦日大B
18	水戸工
19	竹園A
20	竹園B
21	下館工B
22	勝田
23	日立北
24	三和

第27回つくばカップテニス大会 男子結果詳細 すべて6ゲーム先取ノード

1回戦

(1)	2	八千代	2 - 1	下館工B	3	(2)	5	土浦日大A	2 - 0	水戸工	4	(3)	9	境	2 - 1	日立北	8	(4)	11	中央	2 - 1	竹園B	10
D	3	杉山 智哉	1 -	稲葉 悠人	3	D	4	稲葉 雄大	- 1	小澤 璃音	5	D	3	木村 光汰	- 0	小澤 明空	15	D	1	鈴木 陸斗	3 -	増崎 幸人	3
	4	水垣 博翔		西村 歩夢	4		1	渡辺 智也		新田 伊織	6		4	竹村 駿平		助川 駿太	16		9	関 真優	3 -	廣田 彪峨	6
S1	1	小林 郁人	- 1	吉原 快莉	1	S1	2	柳生 大樹	4 - 1	鈴木 陸斗	2	S1	1	小倉 将裕	0 -	横須賀 泰也	2	S1	4	菊池 蒼一	- 4	野殿 光太郎	1
S2	2	小竹 陸斗	- 5	坪野谷 友来	2	S2	3	水原 遙哉	- 1	蘆川 颯太	3	S2	2	海老原 聖也	- 3	野北 快人	10	S2	6	上田 陽翔	- 3	野村 悠真	2

(5)	14	つくば秀英	2 - 0	三和	15	(6)	16	下館工A	2 - 0	竹園A	17	(7)	21	取手松陽	2 - 0	土浦日大B	20	(8)	23	並木中等	2 - 0	勝田	22
D	3	林 新大	- 0	橋本 晃奈	1	D	2	石崎 康太	- 3	小泉 三史郎	3	D	4	稲毛 陸斗	5 - 3	河野 翔太	4	D	2	田中 啓	- 1	鈴木 智也	2
	4	中村 一貴		岩崎 成明	4		6	宮尾 大夢		萬 史人	6		5	高島 悠希		森本 遥斗	2		5	三坂 涼都		沼田 比呂	3
S1	1	高橋 柊	- 1	落合 拓海	2	S1	3	植野 勝翔	5 - 5	和-ナ- 快	1	S1	1	生井 太輝	- 0	佐藤 大悟	1	S1	1	池上 凜	2 - 4	島崎 拓音	1
S2	2	鈴木 悠斗	3 - 1	塚田 翔大	3	S2	4	谷鳥 陽希	- 2	田中 亮輔	2	S2	3	山崎 裕貴	- 3	雨宮 大樹	3	S2	3	中村 未来	- 0	小田部 浩翔	4

2回戦

(9)	1	茗溪学園	2 - 1	八千代	2	(10)	5	土浦日大A	2 - 0	土浦工	6	(11)	9	境	2 - 1	土浦日大中等	7	(12)	12	下妻一A	3 - 0	中央	11
D	4	大野 晃照	1 -	小林 郁人	1	D	4	稲葉 雄大	- 0	大島 柚樹	2	D	3	木村 光汰	- 2	樽見 優希	3	D	3	小林 拓海	- 2	鈴木 陸斗	1
	6	大高 嘉紘		小竹 陸斗	2		5	野村 昊希		大塚 健太	3		4	竹村 駿平		湯浅 蒼梧	4		4	株木 涼	- 2	菊田 隼也	2
S1	1	小林 潤生	- 0	杉山 智哉	3	S1	2	柳生 大樹	4 - 0	慶野 幸英	1	S1	1	小倉 将裕	1 -	石川 貴之	1	S1	1	稲葉 翔士	- 4	根本 廉太	5
S2	3	長倉 史弥	- 0	高橋 斗輪	5	S2	3	水原 遙哉	- 0	小野寺 優友	4	S2	2	海老原 聖也	- 0	池原 悠太	2	S2	2	田村 太一	- 2	鈴木 千太郎	8

(13)	13	智学館中等	2 - 0	つくば秀英	14	(14)	16	下館工A	2 - 1	つくば国際東風	18	(15)	21	取手松陽	2 - 0	下妻一B	19	(16)	24	清真学園	2 - 0	並木中等	23
D	5	小貫 佑輔	- 1	林 新大	3	D	2	石崎 康太	- 2	萱原 大地	2	D	4	稲毛 陸斗	5 - 3	小林 耀成	2	D	4	人見 優樹	- 0	池上 凜	1
	4	武石 勇希		中村 一貴	4		4	谷鳥 陽希		馬場 悠翔	3		5	高島 悠希		福田 晴大	5		6	水野 大樹		三坂 涼都	5
S1	1	田崎 凪帆斗	- 0	高橋 柊	1	S1	1	野沢 奏太	2 -	坪井 航介	1	S1	1	生井 太輝	- 5	新井 悠斗	1	S1	1	郡司 祐一郎	4 - 1	中村 未来	3
S2	2	鈴木 駿	5 - 0	鈴木 悠斗	2	S2	3	植野 勝翔	- 3	古川 琥珀	4	S2	3	山崎 裕貴	- 1	塚越 礼	3	S2	5	平野 貴千	- 1	宗田 佳真	4

3回戦

(17)	1	茗溪学園	2 - 0	土浦日大A	5	(18)	12	下妻一A	2 - 1	境	9	(19)	13	智学館中等	2 - 0	下館工A	16	(20)	24	清真学園	2 - 0	取手松陽	21
D	4	大野 晃照	- 3	水原 遙哉	3	D	8	三枝 大空人	3 -	木村 光汰	3	D	2	鈴木 駿	4 - 3	谷鳥 陽希	4	D	2	檜山 魁	4 - 4	稲毛 陸斗	4
	5	松尾 優		稲葉 雄大	4		9	飯島 快		竹村 駿平	4		8	北島 直弥		宮尾 大夢	6		1	郡司 祐一郎		高島 悠希	5
S1	1	小林 潤生	- 1	渡辺 智也	1	S1	1	稲葉 翔士	- 2	小倉 将裕	1	S1	1	田崎 凪帆斗	- 3	植野 勝翔	3	S1	3	金子 颯真	- 4	生井 太輝	1
S2	2	遠峰 聖豊	5 - 3	柳生 大樹	2	S2	2	田村 太一	- 0	海老原 聖也	2	S2	5	小貫 佑輔	- 3	野田 圭悟	5	S2	6	水野 大樹	- 1	岡野 太紀	2

第27回つくばカップテニス大会 男子結果詳細 すべて6ゲーム先取ノード

準決勝

(21)	1	茗溪学園	2 - 0	下妻一A	12
D	2	遠峰 聖豊	- 2	小林 拓海	3
	5	松尾 優		飯島 快	9
S1	1	小林 潤生	- 1	稲葉 翔士	1
S2	3	長倉 史弥	5 - 2	田村 太一	2

(22)	24	清真学園	2 - 0	智学館中等	13
D	2	檜山 魁	- 2	鈴木 駿	2
	3	金子 颯真		小貫 佑輔	5
S1	4	人見 優樹	4 - 3	田崎 凧帆斗	1
S2	5	平野 貴千	- 1	北島 直弥	8

5~8位順位戦

(23)	5	土浦日大A	2 - 0	境	9
D	3	水原 遙哉	- 1	木村 光汰	3
	5	野村 昊希		竹村 駿平	4
S1	2	柳生 大樹	5 - 0	小倉 将裕	1
S2	4	稲葉 雄大	- 0	海老原 聖也	2

(24)	21	取手松陽	2 - 1	下館工A	16
D	4	稲毛 陸斗	- 1	野沢 奏太	1
	5	高島 悠希		野田 圭悟	5
S1	1	生井 太輝	- 2	石崎 康太	2
S2	3	山崎 裕貴	2 -	植野 勝翔	3

決勝

(25)	24	清真学園	2 - 1	茗溪学園	1
D	2	檜山 魁	- 0	大野 晃照	4
	4	人見 優樹		松尾 優	5
S1	3	金子 颯真	1 -	小林 潤生	1
S2	5	平野 貴千	- 1	遠峰 聖豊	2

3位決定戦

(26)	13	智学館中等	2 - 1	下妻一A	12
D	7	飛田 忠春	3 -	小林 拓海	3
	9	木名瀬 龍之介		飯島 快	9
S1	1	田崎 凧帆斗	- 3	稲葉 翔士	1
S2	6	山浦 峻侑	- 2	森田 孝洸	5

5位決定戦

(27)	5	土浦日大A	2 - 1	取手松陽	21
D	4	稲葉 雄大	- 2	稲毛 陸斗	4
	5	野村 昊希		高島 悠希	5
S1	2	柳生 大樹	2 -	生井 太輝	1
S2	3	水原 遙哉	- 5	岡野 太紀	2

7位決定戦

(28)	16	下館工A	2 - 0	境	9
D	2	石崎 康太	- 2	木村 光汰	3
	6	宮尾 大夢		竹村 駿平	4
S1	3	植野 勝翔	- 3	小倉 将裕	1
S2	4	谷鳥 陽希	5 - 3	海老原 聖也	2

9~16位順位戦

(29)	2	八千代	2 - 1	土浦工	6
D	4	水垣 博翔	4 -	大島 柚樹	2
	6	小菅 亮汰		大塚 健太	3
S1	1	小林 郁人	- 5	慶野 幸英	1
S2	2	小竹 陸斗	- 0	川村 雅斗	7

(30)	11	中央	2 - 0	土浦日大中等	7
D	3	上村 橙哉	- 4	池原 悠太	2
	10	照沼 陽太		松本 圭斗	5
S1	7	藤田 權愁	4 - 5	石川 貴之	1
S2	12	川崎 悠都	- 5	坂本 光矢	7

(31)	14	つくば秀英	2 - 0	つくば国際東風	18
D	3	林 新大	4 - 3	萱原 大地	2
	4	中村 一貴		馬場 悠翔	3
S1	1	高橋 柊	- 1	坪井 航介	1
S2	2	鈴木 悠斗	- 1	古川 琥珀	4

(32)	23	並木中等	2 - 0	下妻一B	19
D	2	田中 啓	5 - 4	小林 耀成	2
	4	宗田 佳真		塚越 礼	3
S1	3	中村 未来	- 0	新井 悠斗	1
S2	5	三坂 涼都	- 0	渡邊 直紀	4

(33)	2	八千代	2 - 1	中央	11
D	5	高橋 斗輪	1 -	上田 陽翔	6
	6	小菅 亮汰		菊池 蒼一	4
S1	1	小林 郁人	- 3	鈴木 陸斗	1
S2	3	杉山 智哉	- 5	根本 廉太	5

(34)	23	並木中等	2 - 1	つくば秀英	14
D	2	田中 啓	- 2	林 新大	3
	5	三坂 涼都		中村 一貴	4
S1	1	池上 凜	- 4	高橋 柊	1
S2	4	宗田 佳真	3 -	鈴木 悠斗	2

(35)	7	土浦日大中等	2 - 1	土浦工	6
D	7	坂本 光矢	2 -	慶野 幸英	1
	8	阿部 成夢		小野寺 優友	4
S1	1	石川 貴之	- 3	大島 柚樹	2
S2	6	堀井 仁	- 4	大塚 健太	3

(36)	19	下妻一B	2 - 1	つくば国際東風	18
D	6	深澤 優輔	- 4	坪井 航介	1
	8	中里 竜也		古川 琥珀	4
S1	3	塚越 礼	1 -	萱原 大地	2
S2	9	長橋 裕	- 4	馬場 悠翔	3

9位決定戦

(37)	23	並木中等	2 - 1	八千代	2
D	1	池上 凜	- 2	小竹 陸斗	2
	4	宗田 佳真		杉山 智哉	3
S1	2	田中 啓	2 -	小林 郁人	1
S2	3	中村 未来	- 0	高橋 斗輪	5

11位決定戦

(38)	14	つくば秀英	2 - 0	中央	11
D	3	林 新大	2 - 5	菊田 隼也	2
	4	中村 一貴		関 真優	9
S1	1	高橋 柊	- 1	上村 橙哉	3
S2	2	鈴木 悠斗	- 3	照沼 陽太	10

13位決定戦

(39)	19	下妻一B	2 - 1	土浦日大中等	7
D	1	新井 悠斗	- 0	松本 圭斗	5
	2	小林 耀成		樽見 優希	3
S1	4	渡邊 直紀	- 5	堀井 仁	6
S2	5	福田 晴大	5 -	阿部 成夢	8

15位決定戦

(40)	18	つくば国際東風	2 - 0	土浦工	6
D	2	萱原 大地	5 - 4	鈴木 斗真	6
	3	馬場 悠翔		吉田 幸生	8
S1	1	坪井 航介	- 0	山内 琉河	5
S2	4	古川 琥珀	- 3	川村 雅斗	7

第27回つくばカップテニス大会 男子結果詳細 すべて6ゲーム先取ノード

17~24位順位戦

(41)	4	水戸工	2 - 1	下館工B	3
D	2	鈴木 陸斗		坪野谷 友来	2
	4	高橋 広弥	- 3	高橋 直央	6
S1	1	高橋 遼橙	0 -	西村 歩夢	4
S2	3	蘆川 颯太	- 1	柴山 凌駕	5

(42)	10	竹園B	2 - 0	日立北	8
D	4	幾田 健太		川野邊 瑛友	3
	5	伊藤 陽雲	4 - 5	寺山 智晟	12
S1	1	野殿 光太郎	- 4	鈴木 幌祐	5
S2	3	増崎 幸人	- 0	蘆立 翔和	11

(43)	17	竹園A	2 - 0	三和	15
D	2	田中 亮輔		塚田 翔大	3
	5	栗原 大翔	- 2	岩崎 成明	4
S1	1	和-ナ- 快	- 0	橋本 晃奈	1
S2	3	小泉 三史郎	4 - 3	落合 拓海	2

(44)	20	土浦日大B	2 - 1	勝田	22
D	4	河野 翔太		鈴木 智也	2
	5	長島 颯来	- 1	沼田 比呂	3
S1	2	森本 遥斗	0 -	島崎 拓音	1
S2	3	雨宮 大樹	- 2	小田部 浩翔	4

(45)	4	水戸工	2 - 0	竹園B	10
D	5	小澤 璃音		太田 駿佑	11
	6	新田 伊織	- 1	松井 泰樹	12
S1	2	鈴木 陸斗	3 - 4	幾田 健太	4
S2	3	蘆川 颯太	- 3	野原 壮悟	7

(46)	20	土浦日大B	2 - 1	竹園A	17
D	4	河野 翔太		和-ナ- 快	1
	5	長島 颯来	- 3	満江 泰貴	4
S1	1	佐藤 大悟	1 -	田中 亮輔	2
S2	3	雨宮 大樹	- 5	小泉 三史郎	3

(47)	3	下館工B	2 - 1	日立北	8
D	1	吉原 快莉		田所 海里	7
	5	柴山 凌駕	- 4	清水 波久	14
S1	3	稲葉 悠人	2 -	沼田 紘弥	1
S2	4	西村 歩夢	- 2	吉成 蒼太	6

(48)	22	勝田	2 - 1	三和	15
D	2	鈴木 智也		橋本 晃奈	1
	3	沼田 比呂	1 -	岩崎 成明	4
S1	1	島崎 拓音	- 2	落合 拓海	2
S2	4	小田部 浩翔	- 4	塚田 翔大	3

17位決定戦

(49)	20	土浦日大B	2 - 0	水戸工	4
D	2	森本 遥斗		鈴木 陸斗	2
	5	長島 颯来	5 - 4	高橋 広弥	4
S1	3	雨宮 大樹	- 0	高橋 遼橙	1
S2	4	河野 翔太	- 5	蘆川 颯太	3

19位決定戦

(50)	17	竹園A	2 - 1	竹園B	10
D	7	松谷 謙		青柳 賢治	8
	8	峯岸 恭輔	- 2	大畑 敦幹	9
S1	4	満江 泰貴	4 -	野村 悠真	2
S2	5	栗原 大翔	- 1	長壁 龍太郎	10

21位決定戦

(51)	3	下館工B	2 - 0	勝田	22
D	4	西村 歩夢		鈴木 智也	2
	6	高橋 直央	- 5	小田部 浩翔	4
S1	2	坪野谷 友来	4 - 5	島崎 拓音	1
S2	3	稲葉 悠人	- 0	沼田 比呂	3

23位決定戦

(52)	8	日立北	2 - 1	三和	15
D	13	山崎 慧悟		塚田 翔大	3
	4	柏原 成冴	2 -	岩崎 成明	4
S1	8	滑川 輝	- 2	橋本 晃奈	1
S2	9	小山 琉世	- 5	落合 拓海	2

第27回つくばカップ 女子ドロー (すべて6ゲーム先取ノード, 結果は左から D,S1,S2 の順に記載)

2022年4月2日(土) 笠松運動公園

シード

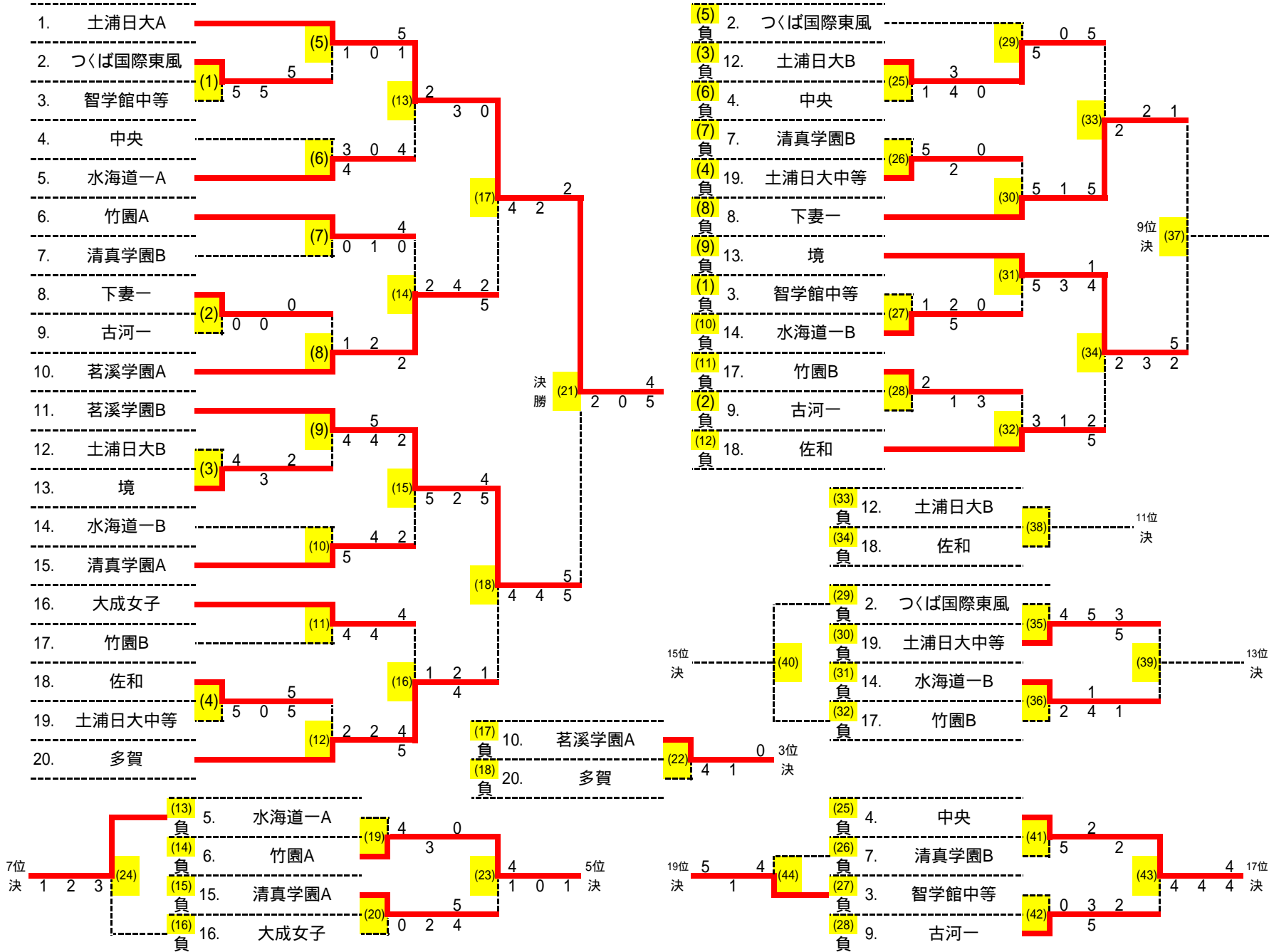

順位	
1	土浦日大A
2	茗溪学園B
3	茗溪学園A
4	多賀
5	竹園A
6	清真学園A
7	水海道一A
8	大成女子
9	下妻一 境
11	土浦日大B 佐和
13	水海道一B 土浦日大中等
15	つくば国際東風 竹園B
17	中央
18	古河一
19	智学館中等
20	清真学園B

第27回つくばカップテニス大会 女子結果詳細 すべて6ゲーム先取ノード

1回戦

(1)	2	つくば国際東風	2 - 1	智学館中等	3	(2)	8	下妻一	2 - 1	古河一	9	(3)	13	境	2 - 1	土浦日大B	12	(4)	18	佐和	2 - 0	土浦日大中等	19
D	2	飛田 真里	- 5	櫻井 詩乃	4	D	4	岩岡 奈那	- 0	加藤 円佳	1	D	3	古澤 七海	- 4	棟方 彩瑛香	3	D	4	大根田 咲希	- 5	都築 菜々子	2
	3	仙頭 真桜		住谷 由衣	1		5	江上 日菜		菅谷 渚羽	4		1	高田 歩実		岩瀬 琴海	4		7	中村 舞香		五十嵐 椿	3
S1	1	下之園 理沙	- 5	佐藤 百音	2	S1	2	楠 優理乃	- 0	山中 美緒	3	S1	2	間中 芹菜	3 -	大坪 那都子	1	S1	1	西野 楓加	- 0	澤田 夏希	1
S2	4	古平 百香	5 -	下宮 紗愛	3	S2	3	中山 瑠華	0 -	藤井 彩也香	5	S2	4	野本 瀬亜	- 2	粉川 千佳	2	S2	2	大塚 麻由	5 - 5	渡部 結衣	4

2回戦

(5)	1	土浦日大A	2 - 0	つくば国際東風	2	(6)	5	水海道一A	2 - 0	中央	4	(7)	6	竹園A	2 - 0	清真学園B	7	(8)	10	茗溪学園A	2 - 1	下妻一	8
D	4	徳田 芽衣	- 1	下之園 理沙	1	D	4	石塚 千華	4 - 3	武石 佳奈	4	D	3	大和田 瑞穂	- 0	伊東 真里菜	3	D	3	小笠原 脩子	- 1	岩岡 奈那	4
	2	鎌田 莉名		仙頭 真桜	3		5	渡邊 梓希		櫻井 亜美	5		4	大島 梨歌		戸石 千尋	4		1	藤井 美月		江上 日菜	5
S1	1	山本 夢	- 0	飛田 真里	2	S1	1	中村 瑠菜	- 0	来栖 遥乃	1	S1	1	布谷 莉子	- 1	柴 璃音	1	S1	2	栗原 優衣	- 2	方波見 瑚子	1
S2	3	大野 愛里	5 - 1	古平 百香	4	S2	2	染谷 美玖	- 4	藤原 由衣	3	S2	2	田中 奈菜	4 - 0	諏訪 媛々希	2	S2	4	山田 歩実	2 -	楠 優理乃	2

(9)	11	茗溪学園B	2 - 0	境	13	(10)	15	清真学園A	2 - 1	水海道一B	14	(11)	16	大成女子	2 - 1	竹園B	17	(12)	20	多賀	2 - 0	佐和	18
D	3	田中 爽々	- 4	間中 芹菜	2	D	1	宮崎 有	5 -	廣瀬 琉那	5	D	4	菊池 ひかり	- 4	原田 美咲	3	D	4	河村 露虹	- 2	鈴木 爽可	8
	4	加藤 遥		鈴木 里彩	6		4	宮内 陽菜		安食 佳奈	6		5	海老澤 礼音		田中 菜々美	4		3	山中 美紀		柴田 亜美	6
S1	1	綿引 彩名	5 - 4	高田 歩実	1	S1	2	山田 明佳	- 4	茂呂 彩芳	2	S1	1	小出 遥花	- 4	鈴木 伽夢	1	S1	1	小林 実矢	- 2	西野 楓加	1
S2	2	綿引 玲那	- 2	野本 瀬亜	4	S2	3	福永 真奈美	- 2	齊藤 瑚子	3	S2	3	菊池 桜十葉	4 -	三保谷 直穂	2	S2	2	河内 芽生	5 - 4	大塚 麻由	2

3回戦

(13)	1	土浦日大A	2 - 1	水海道一A	5	(14)	10	茗溪学園A	2 - 0	竹園A	6	(15)	11	茗溪学園B	2 - 0	清真学園A	15	(16)	20	多賀	2 - 0	大成女子	16
D	2	鎌田 莉名	2 -	染谷 美玖	2	D	3	小笠原 脩子	- 2	大和田 瑞穂	3	D	2	綿引 玲那	- 5	宮崎 有	1	D	4	河村 露虹	- 1	菊池 ひかり	4
	4	徳田 芽衣		染谷 美里	3		4	山田 歩実		大島 梨歌	4		3	田中 爽々		宮内 陽菜	4		5	三浦 里湖		海老澤 礼音	5
S1	1	山本 夢	- 3	中村 瑠菜	1	S1	1	藤井 美月	- 4	布谷 莉子	1	S1	1	綿引 彩名	- 2	山田 明佳	2	S1	1	小林 実矢	4 - 2	小出 遥花	1
S2	3	大野 愛里	- 0	石塚 千華	4	S2	2	栗原 優衣	5 - 2	田中 奈菜	2	S2	5	梁 莉雅	4 - 5	福永 真奈美	3	S2	2	河内 芽生	- 1	菊池 桜十葉	3

準決勝

(17)	1	土浦日大A	2 - 1	茗溪学園A	10	(18)	11	茗溪学園B	2 - 0	多賀	20	(19)	6	竹園A	2 - 1	水海道一A	5	(20)	15	清真学園A	2 - 0	大成女子	16
D	3	大野 愛里	- 4	小笠原 脩子	3	D	3	田中 爽々	- 4	河村 露虹	4	D	3	大和田 瑞穂	- 4	染谷 美玖	2	D	1	宮崎 有	- 0	加茂 彩香	2
	4	徳田 芽衣		山田 歩実	4		4	加藤 遥		山中 美紀	3		4	大島 梨歌		渡邊 梓希	5		2	山田 明佳		海老澤 美侑	6
S1	1	山本 夢	- 2	藤井 美月	1	S1	1	綿引 彩名	- 4	小林 実矢	1	S1	1	布谷 莉子	3 -	中村 瑠菜	1	S1	3	福永 真奈美	- 2	小出 遥花	1
S2	2	鎌田 莉名	2 -	栗原 優衣	2	S2	2	綿引 玲那	5 - 5	河内 芽生	2	S2	2	田中 奈菜	- 0	染谷 美里	3	S2	4	宮内 陽菜	5 - 4	菊池 桜十葉	3

決勝戦

(21)	1	土浦日大A	2 - 0	茗溪学園B	11	(22)	10	茗溪学園A	2 - 1	多賀	20	(23)	6	竹園A	2 - 0	清真学園A	15	(24)	5	水海道一A	3 - 0	大成女子	16
D	3	大野 愛里	- 2	綿引 彩名	1	D	1	藤井 美月	- 4	河村 露虹	4	D	3	大和田 瑞穂	4 - 1	宮崎 有	1	D	1	中村 瑠菜	- 1	小出 遥花	1
	4	徳田 芽衣		坂尻 慧	6		3	小笠原 脩子		三浦 里湖	5		4	大島 梨歌		宮内 陽菜	4		3	染谷 美里		菊池 桜十葉	3
S1	1	山本 夢	- 0	綿引 玲那	2	S1	2	栗原 優衣	- 1	小林 実矢	1	S1	1	布谷 莉子	- 0	山田 明佳	2	S1	4	石塚 千華	- 2	菊池 ひかり	4
S2	2	鎌田 莉名	4 - 5	加藤 遥	4	S2	4	山田 歩実	0 -	河内 芽生	2	S2	2	田中 奈菜	- 1	福永 真奈美	3	S2	5	渡邊 梓希	- 3	海老澤 礼音	5

第27回つくばカップテニス大会 女子結果詳細 すべて6ゲーム先取ノード

9～20位順位戦(コンソレ1回戦)

(25)	12	土浦日大B	2 - 0	中央	4
D	5	三代 逢子	- 1	来栖 遥乃	1
	2	粉川 千佳		武石 佳奈	4
S1	1	大坪 那都子	3 - 4	藤原 由衣	3
S2	3	棟方 彩瑛香	- 0	櫻井 亜美	5

(26)	19	土浦日大中等	2 - 1	清真学園B	7
D	2	都築 菜々子	- 5	諏訪 媛々希	2
	3	五十嵐 椿		伊東 真里菜	3
S1	1	澤田 夏希	2 -	柴 璃音	1
S2	4	渡部 結衣	- 0	戸石 千尋	4

(27)	14	水海道一B	2 - 0	智学館中等	3
D	2	茂呂 彩芳	- 1	櫻井 詩乃	4
	3	齊藤 瑚子		佐藤 百音	2
S1	1	石井 千香子	5 - 2	住谷 由衣	1
S2	4	中島 倅花	- 0	下宮 紗愛	3

(28)	17	竹園B	2 - 1	古河一	9
D	5	出村 素子	-	植竹 有奈	2
	7	染谷 心	2 -	山中 美緒	3
S1	1	鈴木 伽夢	- 1	加藤 円佳	1
S2	2	三保谷 直穂	- 3	藤井 彩也香	5

9～16位順位戦(コンソレ2回戦)

(29)	12	土浦日大B	2 - 1	つくば国際東風	2
D	1	大坪 那都子	5 -	下之園 理沙	1
	4	岩瀬 琴海		仙頭 真桜	3
S1	2	粉川 千佳	- 0	飛田 真里	2
S2	3	棟方 彩瑛香	- 5	古平 百香	4

(30)	8	下妻一	3 - 0	土浦日大中等	19
D	3	中山 瑠華	- 5	都築 菜々子	2
	4	岩岡 奈那		五十嵐 椿	3
S1	1	方波見 瑚子	- 1	澤田 夏希	1
S2	2	楠 優理乃	- 5	渡部 結衣	4

(31)	13	境	2 - 0	水海道一B	14
D	4	野本 瀬亜	- 5	廣瀬 琉那	5
	5	新井 那々美		安食 佳奈	6
S1	1	高田 歩実	- 3	石井 千香子	1
S2	6	鈴木 里彩	1 - 4	茂呂 彩芳	2

(32)	18	佐和	2 - 0	竹園B	17
D	3	本多 彩香里	- 3	原田 美咲	3
	5	高畠 涼		田中 菜々美	4
S1	1	西野 楓加	- 1	鈴木 伽夢	1
S2	2	大塚 麻由	5 - 2	三保谷 直穂	2

9～12位順位戦(コンソレ3回戦)

(33)	8	下妻一	2 - 1	土浦日大B	12
D	3	中山 瑠華	2 -	粉川 千佳	2
	5	江上 日菜		三代 逢子	5
S1	1	方波見 瑚子	- 2	大坪 那都子	1
S2	2	楠 優理乃	- 1	棟方 彩瑛香	3

(34)	13	境	2 - 0	佐和	18
D	1	高田 歩実	- 2	中村 舞香	7
	7	小森 玲奈		笹嶋 紗梨菜	9
S1	3	古澤 七海	- 3	西野 楓加	1
S2	4	野本 瀬亜	5 - 2	大塚 麻由	2

13～16位順位戦

(35)	19	土浦日大中等	2 - 0	つくば国際東風	2
D	2	都築 菜々子	- 4	下之園 理沙	1
	3	五十嵐 椿		仙頭 真桜	3
S1	1	澤田 夏希	- 5	飛田 真里	2
S2	4	渡部 結衣	5 - 3	古平 百香	4

(36)	14	水海道一B	2 - 0	竹園B	17
D	4	中島 倅花	- 2	木元 凜	6
	1	石井 千香子		倉持 仁奈	8
S1	3	齊藤 瑚子	1 - 4	鈴木 伽夢	1
S2	5	廣瀬 琉那	- 1	田中 菜々美	4

9位決定戦

(37)	8	下妻一	-	境	13
D			-		
S1			-		
S2			-		

11位決定戦

(38)	12	土浦日大B	-	佐和	18
D			-		
S1			-		
S2			-		

13位決定戦

(39)	14	水海道一B	-	土浦日大中等	19
D			-		
S1			-		
S2			-		

15位決定戦

(40)	2	つくば国際東風	-	竹園B	17
D			-		
S1			-		
S2			-		

17～20位順位戦

(41)	4	中央	2 - 1	清真学園B	7
D	4	武石 佳奈	- 5	諏訪 媛々希	2
	5	櫻井 亜美		伊東 真里菜	3
S1	1	来栖 遥乃	2 -	柴 璃音	1
S2	3	藤原 由衣	- 2	戸石 千尋	4

(42)	9	古河一	2 - 0	智学館中等	3
D	2	植竹 有奈	- 0	住谷 由衣	1
	3	山中 美緒		佐藤 百音	2
S1	1	加藤 円佳	5 - 3	下宮 紗愛	3
S2	5	藤井 彩也香	- 2	櫻井 詩乃	4

17位決定戦

(43)	4	中央	2 - 0	古河一	9
D	4	武石 佳奈	- 4	植竹 有奈	2
	5	櫻井 亜美		菅谷 渚羽	4
S1	1	来栖 遥乃	- 4	加藤 円佳	1
S2	3	藤原 由衣	4 - 4	山中 美緒	3

19位決定戦

(44)	3	智学館中等	2 - 1	清真学園B	7
D	1	住谷 由衣	- 5	諏訪 媛々希	2
	4	櫻井 詩乃		戸石 千尋	4
S1	2	佐藤 百音	1 -	柴 璃音	1
S2	3	下宮 紗愛	- 4	伊東 真里菜	3

時間切れのため 9位決定戦・11位決定戦・13位決定戦・15位決定戦 は 未実施