

令和4年度 関東高等学校テニス大会茨城県予選会

男子団体戦(関東出場:2校)

スコアは左から D,S1,S2 の順に掲載

令和4年4月23日(土) 神栖海浜運動公園

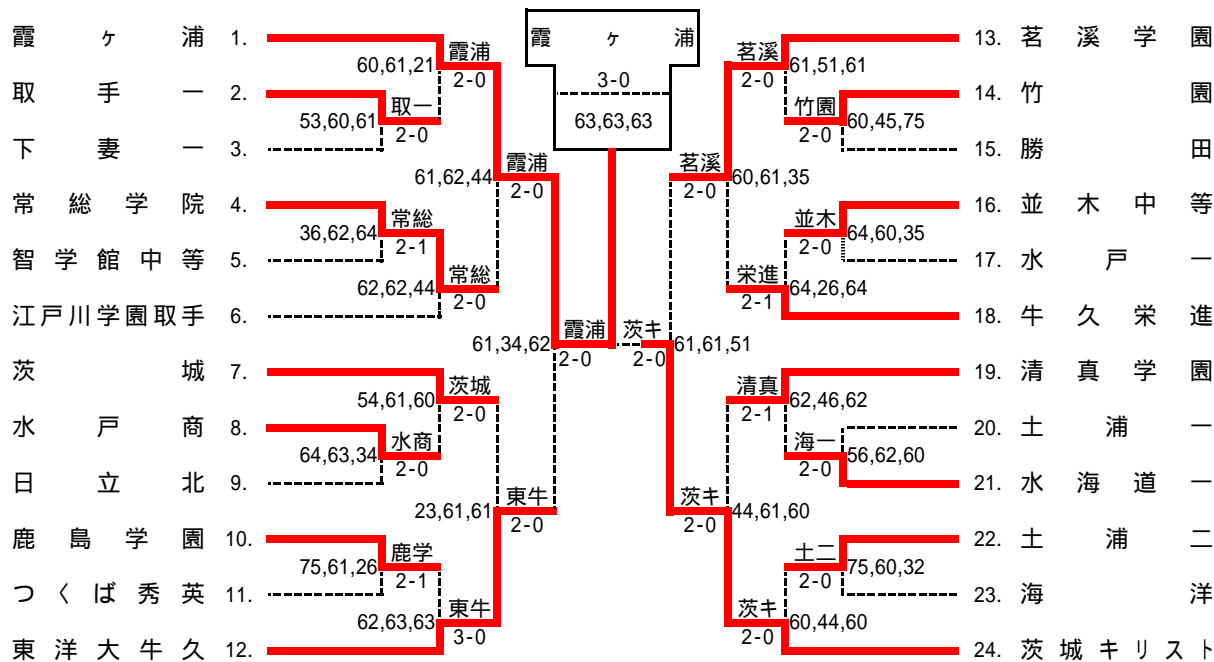

3位決定戦

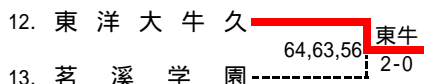

2位決定戦

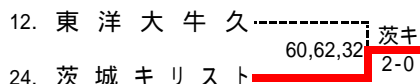

登録選手一覧

校名	監督	1 霞ヶ浦	2 取手一	3 下妻一	4 常総学院	5 智学館中等	6 江戸川学園取手	
	宮原 康弘	前	中村 真由美	前	大川 正博	前	山崎 将弘	前
1	島巡 巧海	1	堤 健太郎	*	関口 竜玖		田崎 凧帆斗	
2	上方 拓真	2	堤 大和	*	手束 優宏		鈴木 駿	
3	松元 佑悟	*	坪井 航介		野口 拓海		黒沢 知輝	
4	水町 唯人	*	古川 琥珀		吉村 晟安		小貫 佑輔	
5	鈴木 佑	*			遠藤 拓海		武石 勇希	
校名	監督	7 茨城	8 水戸商	9 日立北	10 鹿島学園	11 つくば秀英	12 東洋大牛久	
	秋山 崇	前	川上 正裕	前	吉田 智則	前	坂野 達也	前
1	外山 龍太郎	15	千葉 郁弥		宮川 高麻		中村 一貴	
2	村田 大空		橋本 康佑		砂押 輝		青木 康太	
3	丹野 啓太郎		鬼澤 栄吉		垣内 優風		高橋 柇	
4	橋本 開		小林 航大		田口 奏斗		鈴木 悠斗	
5	玉村 琉華	*	平澤 拓己		塚川 浩平		林 新大	
校名	監督	13 茗溪学園	14 竹園	15 勝田	16 並木中等	17 水戸一	18 牛久栄進	
	古宮 奈津子	前	寺澤 秀哉	前	相田 英聡	前	加藤 浩一	前
1	原 令恩	*	小泉 三史郎		島崎 匠音		笠原 大貴	
2	小林 潤生	11	オ-ナ- 快		猪野 広空		稲垣 葉	
3	桜井 明日翔	14	田中 亮輔		鈴木 智也		服部 高大	
4	羽鳥 響		松谷 謙		沼田 比呂		落合 海斗	
5	遠峰 聖豊		栗原 大翔		小田部 浩翔		大谷 健悟	
校名	監督	19 清真学園	20 土浦一	21 水海道一	22 土浦二	23 海洋	24 茨城キリスト	
	竹内 比呂志	前	浅野 周一	前	南部 潔	前	平良 裕人	前
1	郡司 祐一郎		串田 二千翔		新井 晴也		田子 開翔	3
2	檜山 魁		矢口 蒼真		幸田 真佐希		長谷川 優輝	
3	人見 優樹		渡邊 健太郎		小島 晴樹		中山 信繫	
4	金子 颯真		西村 信頼		櫻井 颯		田中 陽	
5	平野 貴千		山田 祥平		荒木 銀冴		大野 航四朗	
	北條 篤史	前	中岫 隆幸	前	中村 颯人	6	坂口 聖英	7
	住谷 優弥		石田 達哉	10	水庭 寰斗生		中川 海月	

令和4年度 関東高等学校テニス大会茨城県予選会 男子団体詳細

1R	(1) 2 2 取手一 2 - 0 下妻一 3	1R	(2) 4 4 常総学院 2 - 1 智学館中等 5	1R	(3) 8 8 水戸商 2 - 0 日立北 9
D	3 坪井 航介 5 - 3 塚越 礼 1	D	3 野口 拓海 3 - 田崎 風帆斗 1	D	1 千葉 郁弥 - 4 滑川 輝 1
	4 古川 琥珀 小林 拓海 5		5 遠藤 拓海 鈴木 駿 2		4 小林 航大 小山 琉世 5
S1	1 堤 健太郎 - 0 田村 太一 2	S1	1 関口 竜玖 - 2 黒沢 知輝 3	S1	2 橋本 康佑 - 3 沼田 紘弥 3
S2	2 堤 大和 - 1 新井 悠斗 3	S2	2 手束 優宏 - 4 小貫 佑輔 4	S2	3 鬼澤 栄吉 3 - 4 横須賀 泰也 4
1R	(4) 10 10 鹿島学園 2 - 1 つくば秀英 11	1R	(5) 14 14 竹園 2 - 0 勝田 15	1R	(6) 16 16 並木中等 2 - 0 水戸一 17
D	2 砂押 輝 - 5 鈴木 悠斗 4	D	3 田中 亮輔 - 0 鈴木 智也 3	D	2 片野 秀二郎 - 4 落合 海斗 4
	4 田口 奏斗 林 新大 5		5 栗原 大翔 小田部 浩翔 5		4 菱木 彪雅 大谷 健悟 5
S1	1 宮川 嵩麻 - 1 青木 康太 2	S1	1 小泉 三史郎 4 - 5 島崎 匠音 1	S1	1 近野 豪樹 - 0 笠原 大貴 1
S2	3 垣内 優風 2 - 高橋 柁 3	S2	2 村-N- 快 - 5 猪野 広空 2	S2	3 宗田 佳真 3 - 5 稲垣 葉 2
1R	(7) 21 21 水海道一 2 - 0 土浦一 20	1R	(8) 22 22 土浦二 2 - 0 海洋 23		
D	3 小島 晴樹 5 - 6 矢口 蒼真 2	D	2 長谷川 優輝 - 5 大高 真 2		
	4 櫻井 颯 渡邊 健太郎 3		3 中山 信繫 山縣 一心 4		
S1	1 新井 晴也 - 2 串田 二千翔 1	S1	1 田子 開翔 - 0 住谷 優弥 1		
S2	2 幸田 真佐希 - 0 西村 信頼 4	S2	4 田中 陽 3 - 2 坂場 奎介 3		
2R	(1) 1 1 霞ヶ浦 2 - 0 取手一 2	2R	(2) 4 4 常総学院 2 - 0 江戸川学園取手 6	2R	(3) 7 7 茨城 2 - 0 水戸商 8
D	3 松元 佑悟 - 0 坪井 航介 3	D	2 手束 優宏 - 2 廣瀬 達也 2	D	2 村田 大空 5 - 4 千葉 郁弥 1
	5 鈴木 佑 古川 琥珀 4		4 吉村 晟安 竹島 光一 3		4 橋本 開 小林 航大 4
S1	1 島巡 巧海 - 1 堤 健太郎 1	S1	1 関口 竜玖 - 2 杉山 由侑 1	S1	1 外山 龍太郎 - 1 橋本 康佑 2
S2	4 水町 唯人 2 - 1 堤 大和 2	S2	3 野口 拓海 4 - 4 関口 雄斗 4	S2	5 玉村 琉華 - 0 鬼澤 栄吉 3
2R	(4) 12 12 東洋大牛久 3 - 0 鹿島学園 10	2R	(5) 13 13 茗溪学園 2 - 0 竹園 14	2R	(6) 18 18 牛久栄進 2 - 1 並木中等 16
D	2 蓮田 大翔 - 2 砂押 輝 2	D	4 羽鳥 響 - 1 田中 亮輔 3	D	1 伊本 和樹 - 4 片野 秀二郎 2
	4 佐々木 壮太 田口 奏斗 4		5 遠峰 聖豊 松谷 謙 4		5 萩原 優樹 - 4 菱木 彪雅 4
S1	1 笹川 佳希 - 3 宮川 嵩麻 1	S1	1 原 令恩 5 - 1 小泉 三史郎 1	S1	2 武部 湊 2 - 近野 豪樹 1
S2	3 辻元 陸 - 3 垣内 優風 3	S2	3 桜井 明日翔 - 1 村-N- 快 2	S2	3 橋本 隆之介 - 4 椎名 洸介 5
2R	(7) 19 19 清真学園 2 - 1 水海道一 21	2R	(8) 24 24 茨城キリスト 2 - 0 土浦二 22		
D	2 檜山 魁 - 2 小島 晴樹 3	D	2 坂口 聖英 - 0 長谷川 優輝 2		
	3 人見 優樹 櫻井 颯 4		4 水庭 褒斗生 中山 信繫 3		
S1	4 金子 颯真 4 - 新井 晴也 1	S1	1 中村 颯人 4 - 4 田子 開翔 1		
S2	5 平野 貴千 - 2 幸田 真佐希 2	S2	3 石田 達哉 - 0 大野 航四朗 5		
QF	(1) 1 1 霞ヶ浦 2 - 0 常総学院 4	QF	(2) 12 12 東洋大牛久 2 - 0 茨城 7	QF	(3) 13 13 茗溪学園 2 - 0 牛久栄進 18
D	1 島巡 巧海 - 1 手束 優宏 2	D	2 蓮田 大翔 2 - 3 外山 龍太郎 1	D	2 小林 潤生 - 0 山田 幸汰 4
	2 上方 拓真 吉村 晟安 4		4 佐々木 壮太 橋本 開 4		5 遠峰 聖豊 萩原 優樹 5
S1	3 松元 佑悟 - 2 関口 竜玖 1	S1	1 笹川 佳希 - 1 村田 大空 2	S1	1 原 令恩 - 1 伊本 和樹 1
S2	5 鈴木 佑 4 - 4 野口 拓海 3	S2	5 胡桃 正登 - 1 玉村 琉華 5	S2	3 桜井 明日翔 3 - 5 武部 湊 2
QF	(4) 24 24 茨城キリスト 2 - 0 清真学園 19	SF	(1) 1 1 霞ヶ浦 2 - 0 東洋大牛久 12	SF	(2) 24 24 茨城キリスト 2 - 0 茗溪学園 13
D	4 水庭 褒斗生 4 - 4 檜山 魁 2	D	3 松元 佑悟 - 1 辻元 陸 3	D	2 坂口 聖英 - 1 小林 潤生 2
	2 坂口 聖英 人見 優樹 3		5 鈴木 佑 佐々木 壮太 4		4 水庭 褒斗生 - 1 遠峰 聖豊 5
S1	1 中村 颯人 - 1 金子 颯真 4	S1	1 島巡 巧海 3 - 4 笹川 佳希 1	S1	1 中村 颯人 - 1 原 令恩 1
S2	3 石田 達哉 - 0 平野 貴千 5	S2	2 上方 拓真 - 2 胡桃 正登 5	S2	3 石田 達哉 5 - 1 桜井 明日翔 3
F	1 1 霞ヶ浦 3 - 0 茨城キリスト 24	3位	決 12 12 東洋大牛久 2 - 0 茗溪学園 13	2位	決 24 24 茨城キリスト 2 - 0 東洋大牛久 12
D	3 松元 佑悟 - 3 坂口 聖英 2	D	3 辻元 陸 - 4 羽鳥 響 4	D	2 坂口 聖英 - 0 辻元 陸 3
	5 鈴木 佑 水庭 褒斗生 4		4 佐々木 壮太 遠峰 聖豊 5		4 水庭 褒斗生 - 0 佐々木 壮太 4
S1	1 島巡 巧海 - 3 中村 颯人 1	S1	1 笹川 佳希 - 3 小林 潤生 2	S1	1 中村 颯人 - 2 笹川 佳希 1
S2	2 上方 拓真 - 3 石田 達哉 3	S2	5 胡桃 正登 5 - 6 桜井 明日翔 3	S2	3 石田 達哉 3 - 2 胡桃 正登 5

令和4年度 関東高等学校テニス大会茨城県予選会 兼茨城県高等学校テニス選手権大会

男子個人戦シングルス(関東出場:3名)

令和4年4月30日(土) 神栖海浜運動公園

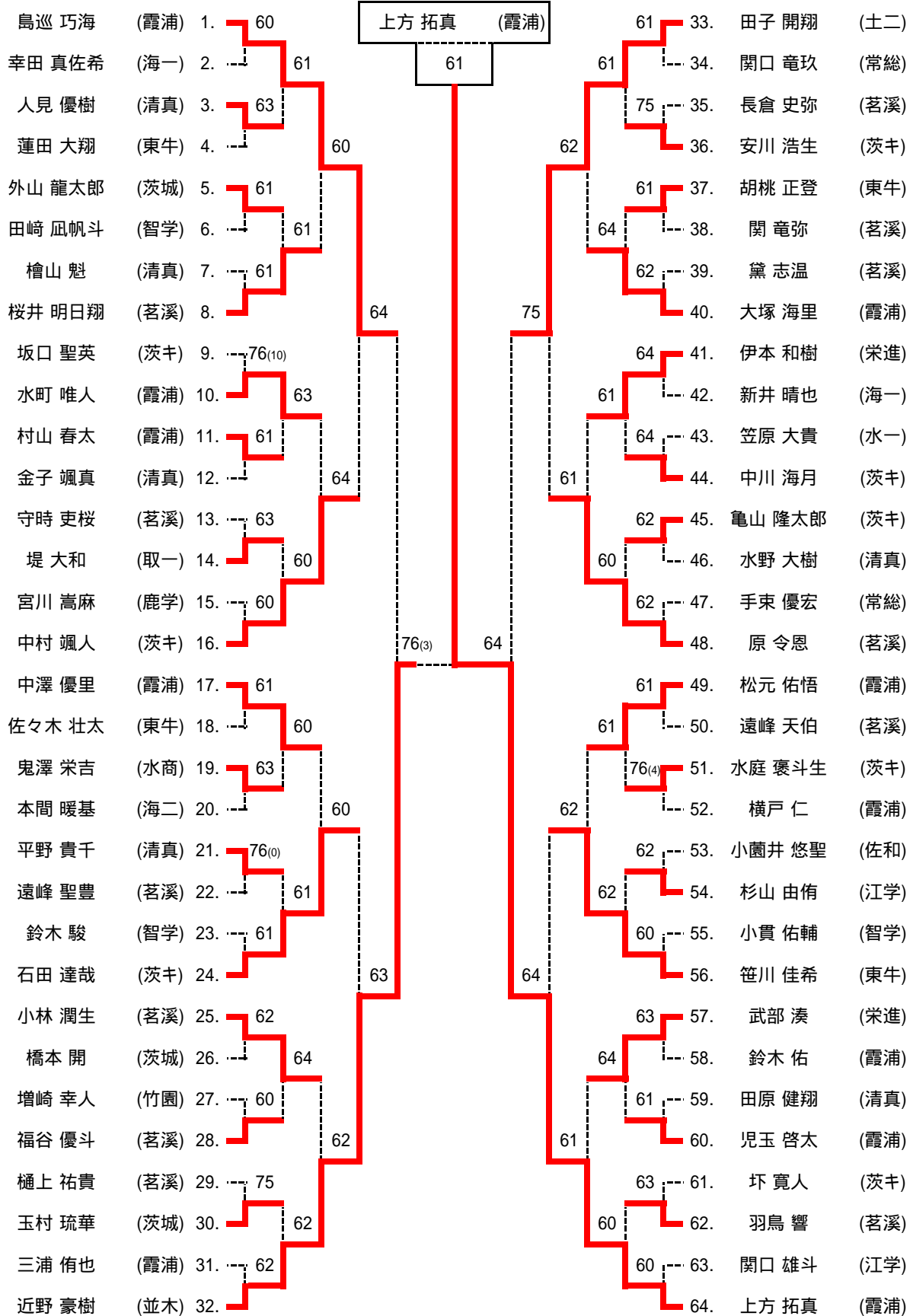

シード

- 島巡 (霞浦)
- 上方 (霞浦)
- 田子 (土二)
- 近野 (並木)
- 中澤 (霞浦)
- 原 (茗溪)
- 松元 (霞浦)
- 中村 (茨キ)

3位決定戦

- 1. 島巡 (霞浦) 75
- 33. 田子 (土二)

5位決定戦

- 16. 中村 (茨キ) 76⁽²⁾
- 24. 石田 (茨キ) 64
- 48. 原 (茗溪) 62
- 56. 笹川 (東牛)

7位決定戦

- 16. 中村 (茨キ) 63
- 48. 原 (茗溪)

9位決定戦

- 8. 桜井 (茗溪) 62
- 10. 水町 (霞浦) 62
- 17. 中澤 (霞浦) 75
- 25. 小林 (茗溪) 63
- 40. 大塚 (霞浦) 62
- 41. 伊本 (栄進) 64
- 49. 松元 (霞浦) 64
- 57. 武部 (栄進)

11位決定戦

- 17. 中澤 (霞浦) w.o
- 41. 伊本 (栄進)

13位決定戦

- 10. 水町 (霞浦) 76⁽⁴⁾
- 25. 小林 (茗溪) 63
- 40. 大塚 (霞浦) 76⁽⁴⁾
- 57. 武部 (栄進)

15位決定戦

- 25. 小林 (茗溪) 64
- 57. 武部 (栄進)

関東大会出場者

- 1位 上方 拓真 (霞浦)
- 2位 近野 豪樹 (並木)
- 3位 島巡 巧海 (霞浦)
- 4位 田子 開翔 (土二)
- 5位 石田 達哉 (茨キ)
- 6位 笹川 佳希 (東牛)
- 7位 中村 颯人 (茨キ)
- 8位 原 令恩 (茗溪)
- 9位 桜井 明日翔 (茗溪)
- 10位 松元 佑悟 (霞浦)
- 11位 中澤 優里 (霞浦)
- 12位 伊本 和樹 (栄進)
- 13位 大塚 海里 (霞浦)
- 14位 水町 唯人 (霞浦)
- 15位 武部 湊 (栄進)
- 16位 小林 潤生 (茗溪)

令和4年度 関東高等学校テニス大会茨城県予選会 兼茨城県高等学校テニス選手権大会

男子個人戦ダブルス(関東出場:1組)

島巡 巧海 (霞浦)
上方 拓真 (霞浦)

令和4年5月1日(日) 神栖海浜運動公園

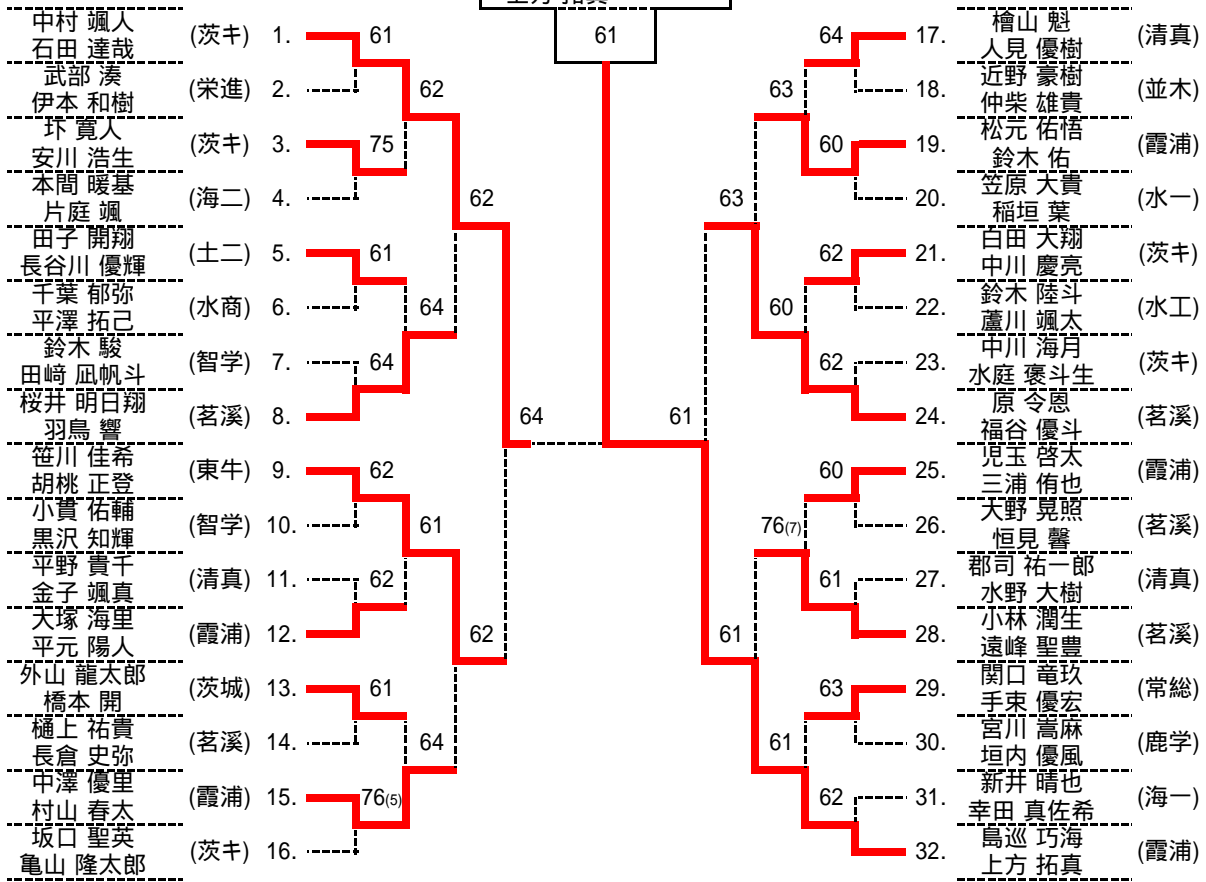

シード

- 中村 石田 (茨キ)
- 島巡 上方 (霞浦)
- 檜山 人見 (清真)
- 坂口 亀山 (茨キ)

3位決定戦

- 9. 笹川 胡桃 (東牛) 63
- 24. 原 福谷 (茗溪)

関東大会出場者

- 1位 島巡 巧海 (霞浦)
- 2位 上方 拓真 (霞浦)
- 3位 中村 颯人 (茨キ)
- 4位 石田 達哉 (茨キ)
- 5位 原 令恩 (茗溪)
- 6位 福谷 優斗 (常総)
- 7位 笹川 佳希 (東牛)
- 8位 胡桃 正登 (東牛)

令和4年度 関東高等学校テニス大会茨城県予選会

女子団体戦(関東出場:2校)

スコアは左から D,S1,S2 の順に掲載

令和4年4月23日(土) 神栖海浜運動公園

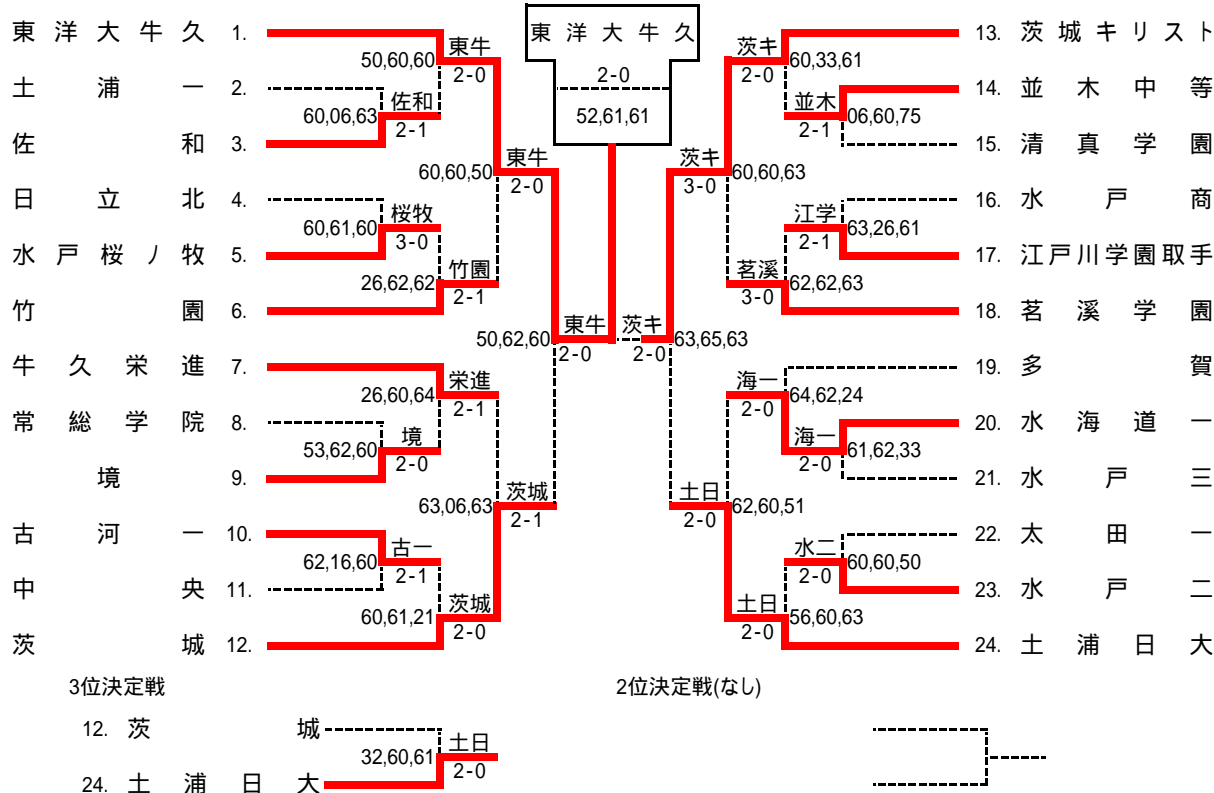

登録選手一覧

校名 監督	1 東洋大牛久 石島 啓 前	2 土浦一 矢口 恵理 前	3 佐和 鯉淵 祐一 前	4 日立北 藤田 璃央 前	5 水戸桜ノ牧 稲田 歌穂 前	6 竹園 笹平 秀樹 前
1	齋藤 咲希 1	糸賀 咲和 12	西野 楓加	巨理 佑菜	高野 真央	布谷 莉子
2	二瓶 ひなた 2	山崎 晴実	大塚 麻由	宍戸 遥子	齋藤 伽恵	田中 奈菜
3	伏見 茜音 4	山田 空良	大根田 咲希	下川原 采美	岩崎 真羽	大和田 瑞穂
4	鈴木 宙奈 6	中村 真弥	本多 彩香里	佐竹 美咲	永井 裕里	大島 梨歌
5	芹澤 こころ 7	野原 真理子	中村 舞香	山縣 陽向	田村 花望	鈴木 伽夢
校名 監督	7 牛久栄進 大西 将嗣 前	8 常総学院 大川 正博 前	9 境 上谷 さつき 前	10 古河一 小館 翔太郎 前	11 中央 赤井 陽彦 前	12 茨城 内田 裕史 前
1	片山 葉子 8	加藤 真衣	野本 瀬亜	加藤 円佳	櫻井 亜美	徳永 穂 14
2	安本 柚稀	渡邊 結夢	高田 歩実	藤井 彩也香	武石 佳奈	中山 朱寧
3	石塚 樹良	箱守 花南	間中 芹菜	山中 美緒	吉成 千優	江沼 凜
4	平邑 結衣	塩山 奈桜	古澤 七海	植竹 有奈	藤原 由衣	丹 実紗葉
5	矢田 和香奈	吉田 沙耶	新井 那々美	菅谷 渚羽	来栖 遥乃	林 睦子
校名 監督	13 茨城キリスト 中嶋 隆幸 前	14 並木中等 古宮 雅彦 前	15 清真学園 竹内 比呂志 前	16 水戸商 橋本 祐一 前	17 江戸川学園取手 下村 亮太 前	18 茗溪学園 古宮 奈津子 前
1	松本 陽玖 5	渡辺 陽子 *	宮崎 有	瀬畑 凜果	坂恵 仁美	藤井 美月
2	森 七海 10	西塚 瑞希	山田 明佳	安部 美月	草間 羅奈	栗原 優衣
3	小湊 美波	石塚 愛莉	福永 真奈美	仲居 凜栞	吉田 美結	綿引 彩名
4	根本 明莉	小松崎 優	柴 璃音	藤田 実玖	篠塚 柚花	梁 莉雅
5	菅野 詩織	高田 楓	宮内 陽菜	菊池 百恵	寺井 美奈	小笠原 脩子
校名 監督	19 多賀 北澤 遠馬 前	20 水海道一 佐藤 知己 前	21 水戸三 薄井 篤史 前	22 太田一 桐花 教久 前	23 水戸二 高木 薫 前	24 土浦日大 桐内 智則 前
1	小林 実矢	石塚 向日葵	田村 紗羅	梶山 ひなた	石川 歩夏	土井 陽愛 3
2	河内 芽生	中村 瑠菜	池田 なつみ	秋山 暖華	富田 万貴	鎌田 莉名
3	山中 美紀	染谷 美玖	清水 美優	中野 佳奈	齋藤 咲和子	山本 夢
4	河村 露虹	染谷 美里	藤枝 紗那	横山 梓	櫻井 朋花	大野 愛里
5	三浦 里湖	石塚 千華	佐藤 梨古		宮野 真衣	大谷 佳里奈 *

令和4年度 関東高等学校テニス大会茨城県予選会 女子団体詳細

1R	(1) 3 佐和 2 - 1 土浦一 2	1R	(2) 5 水戸桜/牧 3 - 0 日立北 4	1R	(3) 9 境 2 - 0 常総学院 8
D	3 大根田 咲希 - 0 中村 真弥 4	D	4 永井 裕里 - 0 下川原 采美 3	D	1 野本 瀬亜 5 - 3 塩山 奈桜 4
	5 中村 舞香 野原 真理子 5		5 田村 花望 佐竹 美咲 4		5 新井 那々美 箱守 花南 3
S1	1 西野 楓加 0 - 糸賀 咲和 1	S1	2 齋藤 伽恵 - 1 亙理 佑菜 1	S1	2 高田 歩実 - 2 加藤 真衣 1
S2	2 大塚 麻由 - 3 山田 空良 3	S2	3 岩崎 真羽 - 0 穴戸 遥子 2	S2	3 間中 芹菜 - 0 吉田 沙耶 5
1R	(4) 10 古河一 2 - 1 中央 11	1R	(5) 14 並木中等 2 - 1 清真学園 15	1R	(6) 17 江戸川学園取手 2 - 1 水戸商 16
D	3 山中 美緒 - 2 櫻井 亜美 1	D	4 小松崎 優 0 - 福永 真奈美 3	D	1 坂恵 仁美 - 3 仲居 凜菜 3
	5 菅谷 渚羽 武石 佳奈 2		5 高田 楓 宮内 陽菜 5		2 草間 羅奈 菊池 百恵 5
S1	1 加藤 円佳 1 - 藤原 由衣 4	S1	1 渡辺 陽子 - 0 宮崎 有 1	S1	3 吉田 美結 2 - 瀬畑 凜果 1
S2	2 藤井 彩也香 - 0 来栖 遥乃 5	S2	2 西塚 瑞希 - 5 柴 璃音 4	S2	5 寺井 美奈 - 1 安部 美月 2
1R	(7) 20 水海道一 2 - 0 水戸三 21	1R	(8) 23 水戸二 2 - 0 太田一 22		
D	1 石塚 向日葵 - 1 清水 美優 3	D	1 石川 歩夏 - 0 秋山 暖華 2		
	3 染谷 美玖 藤枝 紗那 4		4 櫻井 朋花 横山 梓 4		
S1	2 中村 瑠菜 - 2 田村 紗羅 1	S1	2 富田 万貴 - 0 梶山 ひなた 1		
S2	4 染谷 美里 3 - 3 池田 なつみ 2	S2	5 宮野 真衣 5 - 0 中野 佳奈 3		
2R	(1) 1 東洋大牛久 2 - 0 佐和 3	2R	(2) 6 竹園 2 - 1 水戸桜/牧 5	2R	(3) 7 牛久栄進 2 - 1 境 9
D	3 伏見 茜音 5 - 0 大根田 咲希 3	D	3 大和田 瑞穂 2 - 永井 裕里 4	D	3 石塚 樹良 2 - 高田 歩実 2
	4 鈴木 宙奈 中村 舞香 5		4 大島 梨歌 田村 花望 5		4 平邑 結衣 古澤 七海 4
S1	1 齋藤 咲希 - 0 西野 楓加 1	S1	1 布谷 莉子 - 2 齋藤 伽恵 2	S1	1 片山 葉子 - 0 野本 瀬亜 1
S2	2 二瓶 ひなた - 0 大塚 麻由 2	S2	2 田中 奈菜 - 2 岩崎 真羽 3	S2	2 安本 柚稀 - 4 間中 芹菜 3
2R	(4) 12 茨城 2 - 0 古河一 10	2R	(5) 13 茨城キリスト 2 - 0 並木中等 14	2R	(6) 18 茗溪学園 3 - 0 江戸川学園取手 17
D	2 中山 朱寧 - 0 山中 美緒 3	D	3 小湊 美波 - 0 小松崎 優 4	D	1 藤井 美月 - 2 坂恵 仁美 1
	3 江沼 凜 菅谷 渚羽 5		4 根本 明莉 高田 楓 5		4 梁 莉雅 草間 羅奈 2
S1	1 徳永 穂 - 1 加藤 円佳 1	S1	1 松本 陽玖 3 - 3 渡辺 陽子 1	S1	2 栗原 優衣 - 2 吉田 美結 3
S2	4 丹 実紗葉 2 - 1 藤井 彩也香 2	S2	2 森 七海 - 1 西塚 瑞希 2	S2	3 綿引 彩名 - 3 寺井 美奈 5
2R	(7) 20 水海道一 2 - 0 多賀 19	2R	(8) 24 土浦日大 2 - 0 水戸二 23		
D	1 石塚 向日葵 - 4 河村 露虹 4	D	2 鎌田 莉名 5 - 6 富田 万貴 2		
	3 染谷 美玖 三浦 里湖 5		4 大野 愛里 石川 歩夏 1		
S1	2 中村 瑠菜 - 2 小林 実矢 1	S1	1 土井 陽愛 - 0 齋藤 咲和子 3		
S2	4 染谷 美里 2 - 4 河内 芽生 2	S2	3 山本 夢 - 3 宮野 真衣 5		
QF	(1) 1 東洋大牛久 2 - 0 竹園 6	QF	(2) 12 茨城 2 - 1 牛久栄進 7	QF	(3) 13 茨城キリスト 3 - 0 茗溪学園 18
D	4 鈴木 宙奈 - 0 大和田 瑞穂 3	D	1 徳永 穂 - 3 石塚 樹良 3	D	3 小湊 美波 - 0 藤井 美月 1
	5 芹澤 こころ 大島 梨歌 4		2 中山 朱寧 平邑 結衣 4		4 根本 明莉 梁 莉雅 4
S1	1 齋藤 咲希 - 0 布谷 莉子 1	S1	3 江沼 凜 0 - 片山 葉子 1	S1	1 松本 陽玖 - 0 栗原 優衣 2
S2	2 二瓶 ひなた 5 - 0 田中 奈菜 2	S2	4 丹 実紗葉 - 3 安本 柚稀 2	S2	2 森 七海 - 3 綿引 彩名 3
QF	(4) 24 土浦日大 2 - 0 水海道一 20	SF	(1) 1 東洋大牛久 2 - 0 茨城 12	SF	(2) 13 茨城キリスト 2 - 0 土浦日大 24
D	5 大谷 佳里奈 - 2 染谷 美玖 3	D	3 伏見 茜音 5 - 0 江沼 凜 3	D	3 小湊 美波 - 3 山本 夢 3
	4 大野 愛里 染谷 美里 4		5 芹澤 こころ 丹 実紗葉 4		4 根本 明莉 鎌田 莉名 2
S1	1 土井 陽愛 - 0 石塚 向日葵 1	S1	1 齋藤 咲希 - 2 徳永 穂 1	S1	1 松本 陽玖 6 - 5 土井 陽愛 1
S2	3 山本 夢 5 - 1 中村 瑠菜 2	S2	2 二瓶 ひなた - 0 林 睦子 5	S2	2 森 七海 - 3 大谷 佳里奈 5
F	1 東洋大牛久 2 - 0 茨城キリスト 13	3位	決 24 土浦日大 2 - 0 茨城 12	2位	決 なし
D	3 伏見 茜音 5 - 2 小湊 美波 3	D	5 大谷 佳里奈 3 - 2 徳永 穂 1	D	-
	4 鈴木 宙奈 菅野 詩織 5		4 大野 愛里 江沼 凜 3		-
S1	1 齋藤 咲希 - 1 松本 陽玖 1	S1	1 土井 陽愛 - 0 中山 朱寧 2	S1	-
S2	2 二瓶 ひなた - 1 森 七海 2	S2	3 山本 夢 - 1 丹 実紗葉 4	S2	-

令和4年度 関東高等学校テニス大会茨城県予選会 兼茨城県高等学校テニス選手権大会

女子個人戦シングルス(関東出場:3名)

令和4年5月1日(日) 神栖海浜運動公園

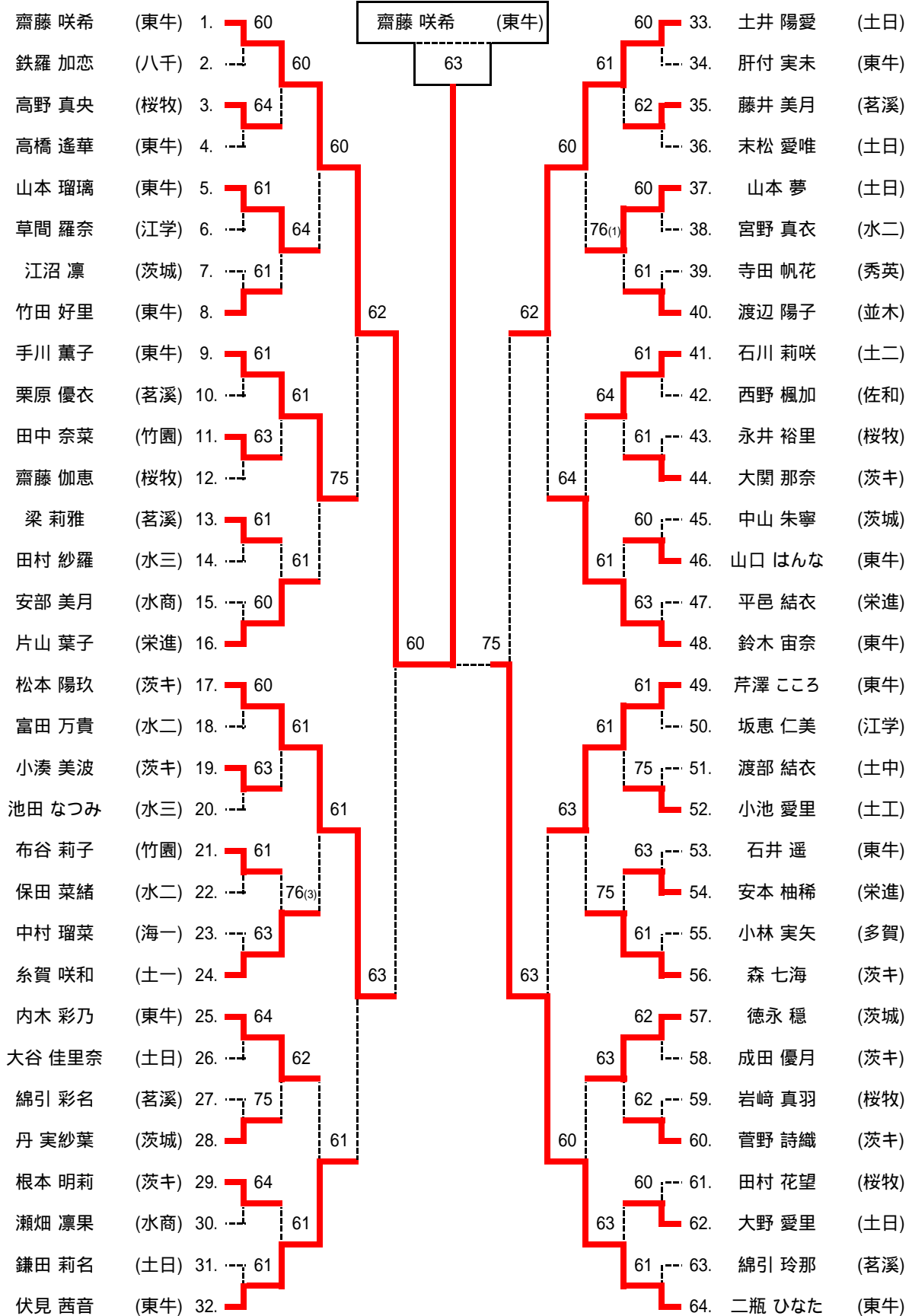

シード

- 齋藤 (東牛)
- 二瓶 (東牛)
- 土井 (土日)
- 伏見 (東牛)
- 松本 (茨キ)
- 鈴木 (東牛)
- 芹澤 (東牛)
- 片山 (栄進)

3位決定戦

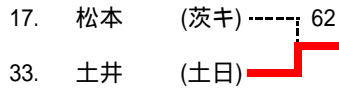

5位決定戦

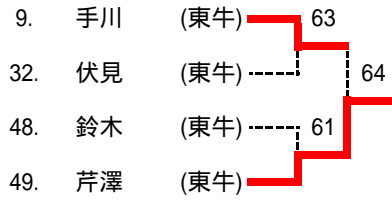

7位決定戦

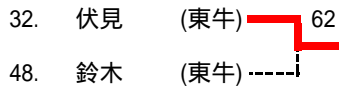

9位決定戦

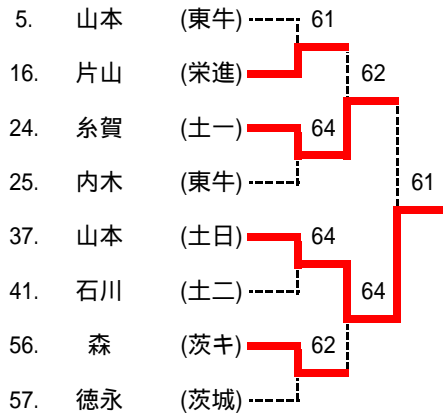

11位決定戦

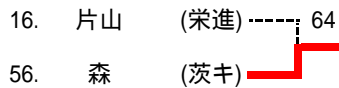

13位決定戦

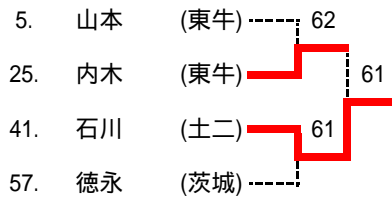

15位決定戦

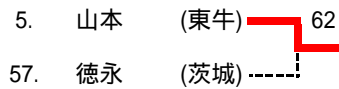

関東大会出場者		
1位	齋藤 咲希	(東牛)
2位	二瓶 ひなた	(東牛)
3位	土井 陽愛	(土日)

- 4位 松本 陽玖 (茨キ)
- 5位 芹澤 ころこ (東牛)
- 6位 手川 薫子 (東牛)
- 7位 伏見 茜音 (東牛)
- 8位 鈴木 宙奈 (東牛)
- 9位 山本 夢 (土日)
- 10位 糸賀 咲和 (土一)
- 11位 森 七海 (茨キ)
- 12位 片山 葉子 (栄進)
- 13位 石川 莉咲 (土二)
- 14位 内木 彩乃 (東牛)
- 15位 山本 瑠璃 (東牛)
- 16位 徳永 穂 (茨城)

令和4年度 関東高等学校テニス大会茨城県予選会 兼茨城県高等学校テニス選手権大会

女子個人戦ダブルス(関東出場:1組)

二瓶 ひなた (東牛)
齋藤 咲希

令和4年4月30日(土) 神栖海浜運動公園

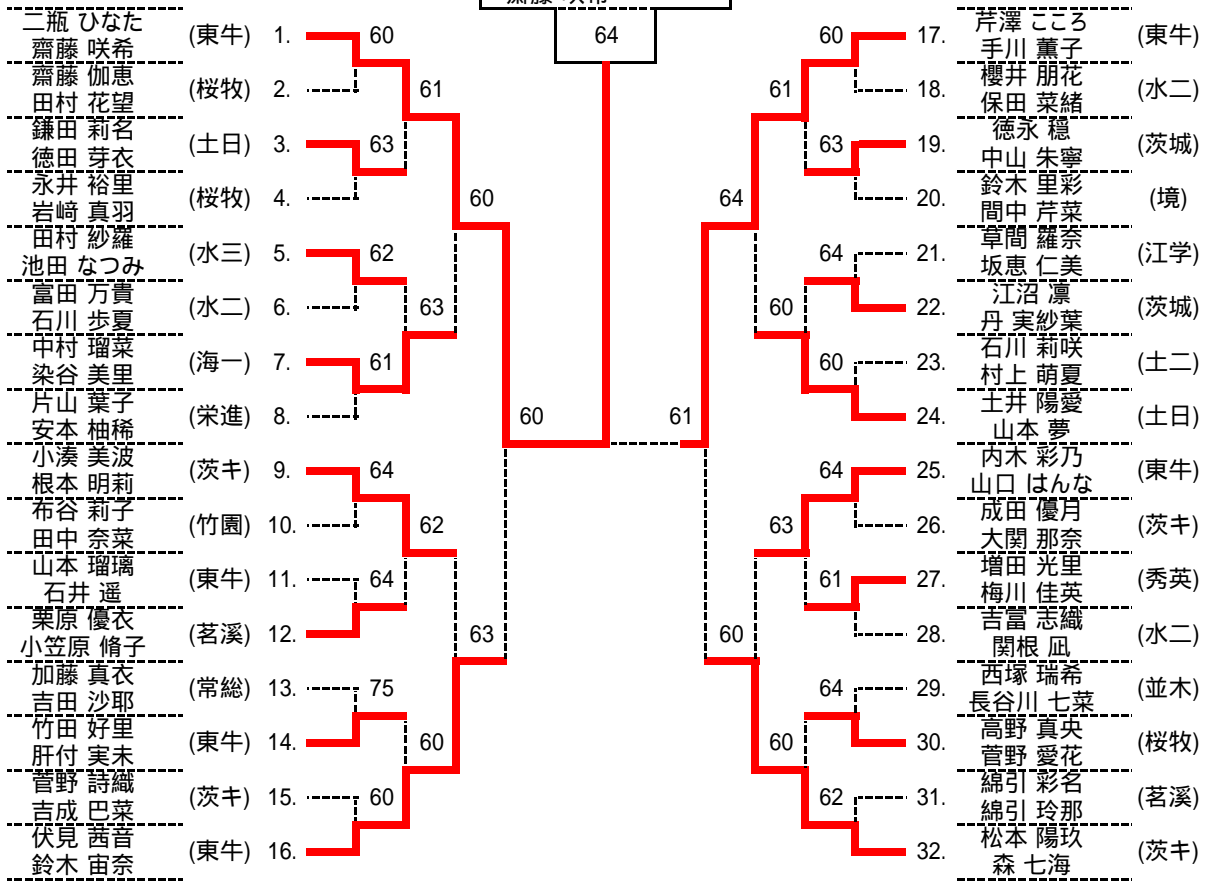

シード

3位決定戦

二瓶 齋藤 (東牛)	16. 伏見 鈴木 (東牛) 64
松本 森 (茨キ)	32. 松本 森 (茨キ)
芹澤 手川 (東牛)	
伏見 鈴木 (東牛)	

関東大会出場者

1位	二瓶 ひなた (東牛)
2位	齋藤 咲希 (東牛)
3位	芹澤 ころこ (東牛)
4位	手川 薫子 (東牛)