

令和5年度 茨城県高等学校新人テニス大会 県西地区予選会 男子シングルス

9月15日(金)4Rまで・17日(日)予備日49(火) 筑波北部公園 9月15日運営:下館工・伊奈・鬼怒商

エントリー:109名 県大会出場:推薦4+17名

[県推薦] 原 (茗溪), 福谷 (茗溪), 守時 (茗溪), 遠峰 (茗溪)

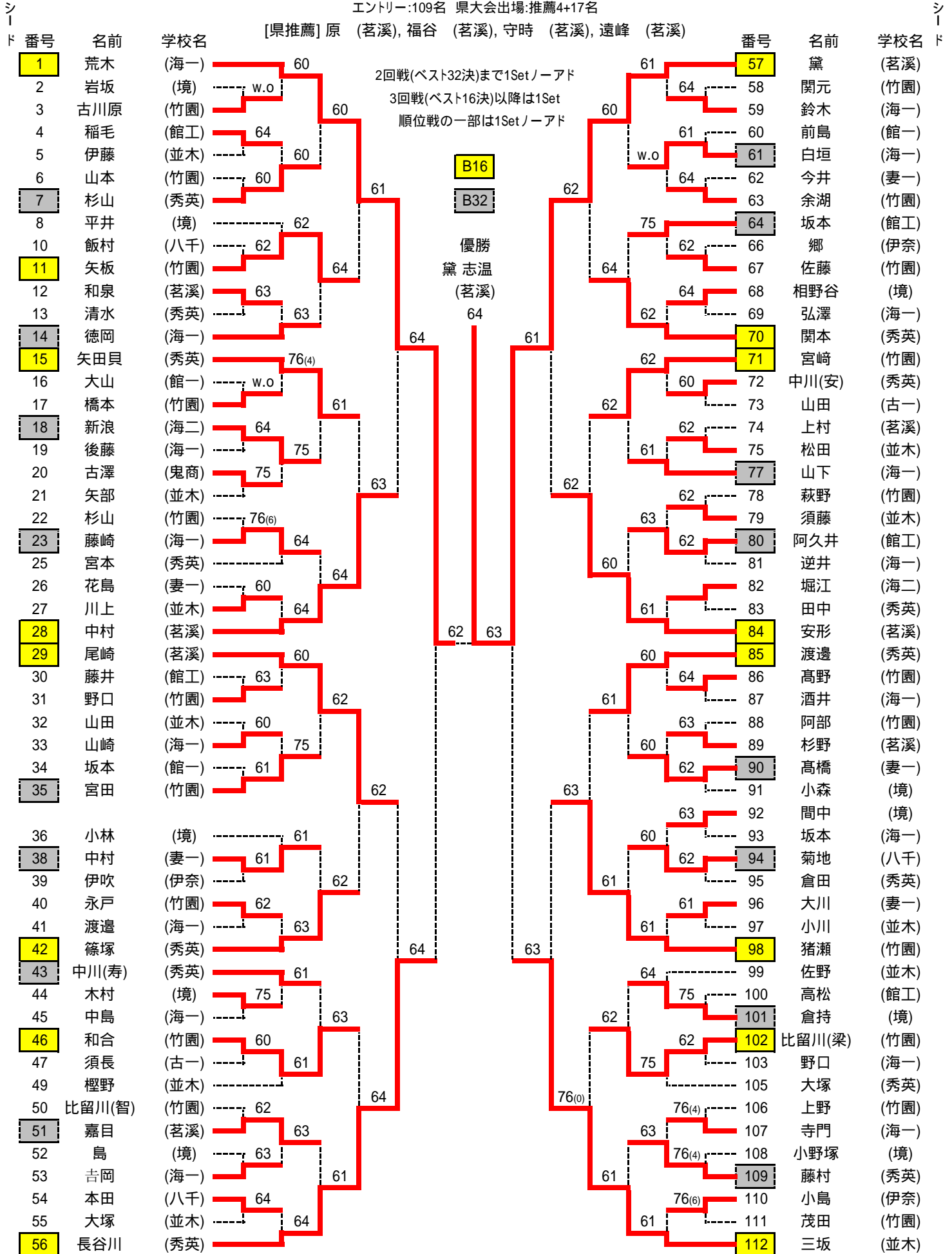

令和5年度 茨城県新人テニス大会 県西地区予選会 男子シングルス(1Setマッチ)

3位決定戦

76(1) ----- 56 長谷川 (秀英)
 /-7F ----- 112 三坂 (並木)

5位決定戦

75 ----- 28 中村 (茗溪)
 /-7F ----- 29 尾崎 (茗溪)
 /-7F ----- 64 ----- 84 安形 (茗溪)
 /-7F ----- 98 猪瀬 (竹園)

7位決定戦

62 ----- 28 中村 (茗溪)
 /-7F ----- 84 安形 (茗溪)

9位決定戦

60 ----- 11 矢板 (竹園)
 /-7F ----- 63 ----- 15 矢田貝 (秀英)
 /-7F ----- 75 ----- 42 篠塚 (秀英)
 /-7F ----- 64 ----- 46 和合 (竹園)
 /-7F ----- 62 ----- 70 関本 (秀英)
 /-7F ----- 63 ----- 71 宮崎 (竹園)
 /-7F ----- 61 ----- 85 渡邊 (秀英)
 /-7F ----- 102 比留川(梁) (竹園)

11位決定戦

64 ----- 11 矢板 (竹園)
 /-7F ----- 71 宮崎 (竹園)

13位決定戦

63 ----- 15 矢田貝 (秀英)
 /-7F ----- 76(2) ----- 46 和合 (竹園)
 /-7F ----- 63 ----- 70 関本 (秀英)
 /-7F ----- 85 渡邊 (秀英)

15位決定戦

63 ----- 15 矢田貝 (秀英)
 /-7F ----- 85 渡邊 (秀英)

順位	ドロー 番号	氏名	学校名
推薦		原 (茗溪)	(茗溪)
推薦		福谷 (茗溪)	(茗溪)
推薦		守時 (茗溪)	(茗溪)
推薦		遠峰 (茗溪)	(茗溪)
1	57	黛 (茗溪)	(茗溪)
2	1	荒木 (海一)	(海一)
3	112	三坂 (並木)	(並木)
4	56	長谷川 (秀英)	(秀英)
5	98	猪瀬 (竹園)	(竹園)
6	29	尾崎 (茗溪)	(茗溪)
7	28	中村 (茗溪)	(茗溪)
8	84	安形 (茗溪)	(茗溪)
9	102	比留川(梁) (竹園)	(竹園)
10	42	篠塚 (秀英)	(秀英)
11	71	宮崎 (竹園)	(竹園)
12	11	矢板 (竹園)	(竹園)
13	70	関本 (秀英)	(秀英)
14	46	和合 (竹園)	(竹園)
15	15	矢田貝 (秀英)	(秀英)
16	85	渡邊 (秀英)	(秀英)
17	94	菊地 (八千)	(八千)
18	38	中村 (妻一)	(妻一)
19	14	徳岡 (海一)	(海一)
20	61	白垣 (海一)	(海一)
21	43	中川(寿) (秀英)	(秀英)
22	101	倉持 (境)	(境)
23	77	山下 (海一)	(海一)
24	18	新浪 (海二)	(海二)

令和5年度 茨城県新人テニス大会 県西地区予選会 男子シングルス(1Setマッチ)

17位決定戦

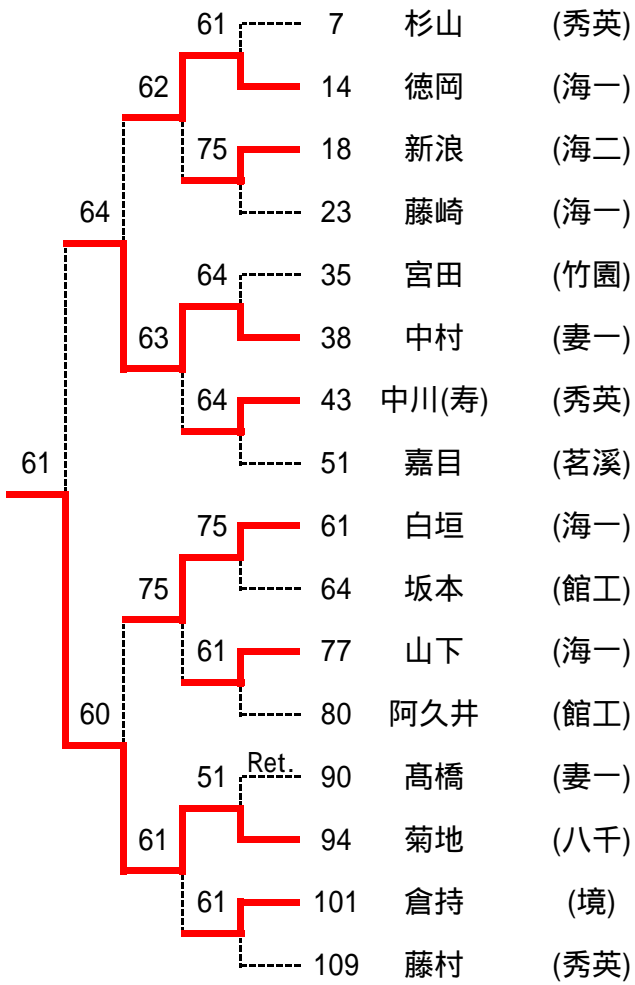

19位決定戦

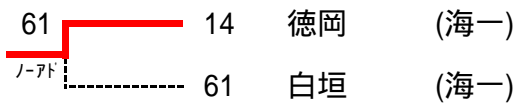

21位決定戦



23位決定戦

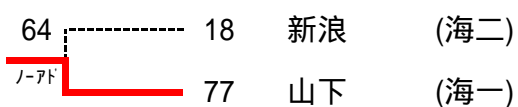

令和5年度 茨城県高等学校新人テニス大会 県西部地区予選会 男子ダブルス

9月16日(土)-17(日)-予備日19(火) 筑波北部公園 9月16日運営:八千代・水海道二

エントリー:50組 県大会出場:推薦1+8組

[県推薦] 原 福谷 (茗溪)

2回戦(ベスト16決)まで1Setノード 3回戦(ベスト8決)から1Set

順位戦の一部は1Setノード

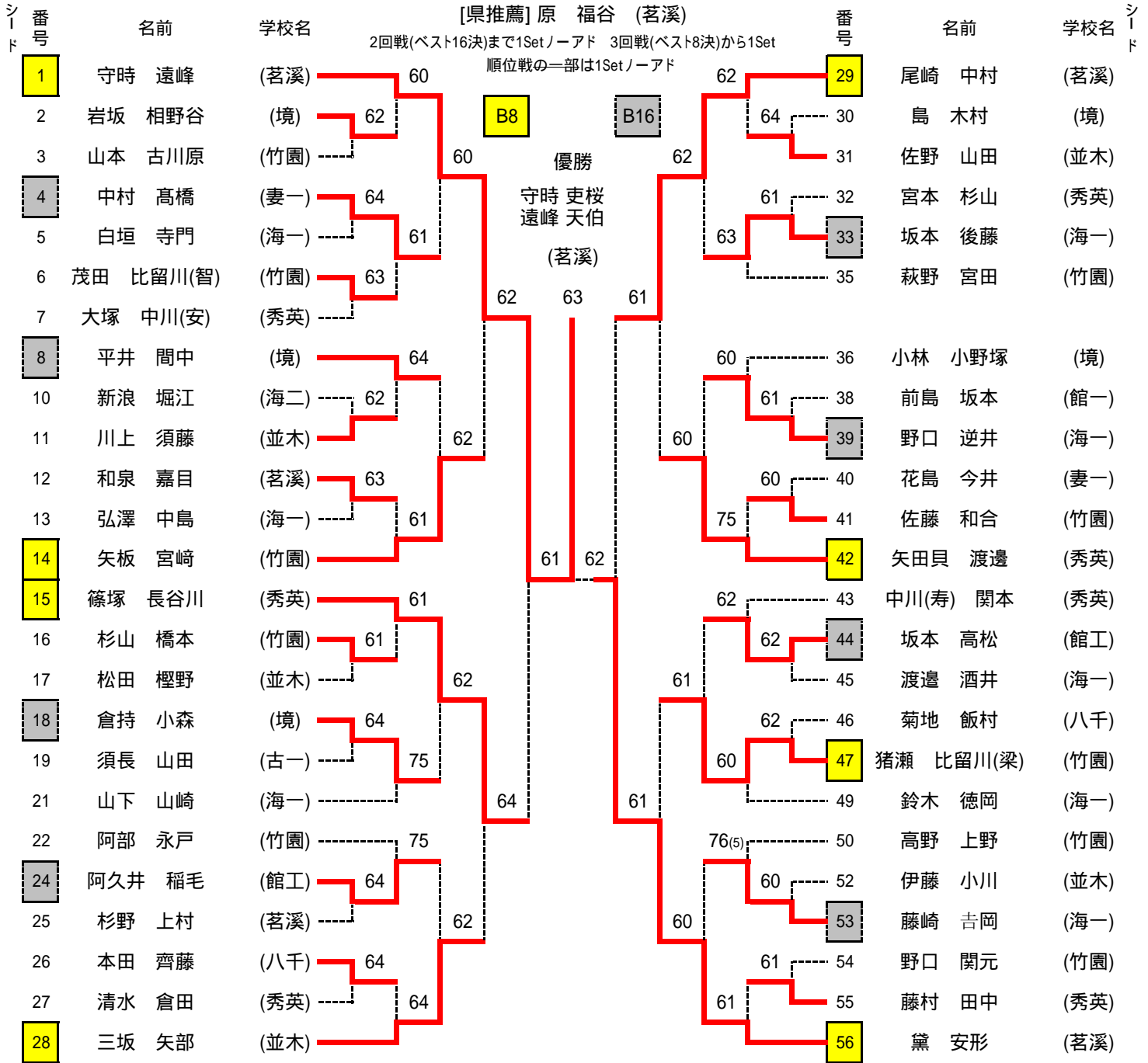

男子ダブルス順位戦結果(1Setマッチ)

3位決定戦

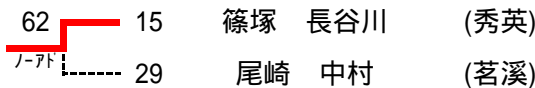

5位決定戦

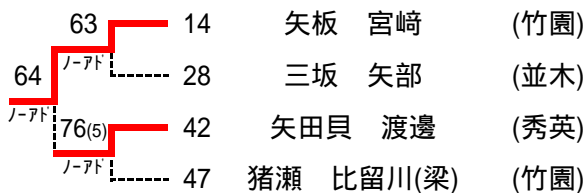

7位決定戦

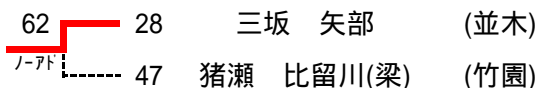

順位	推薦	順位	氏名	学校名
			原 福谷	(茗溪)
1	1		守時 遠峰	(茗溪)
2	56		黛 安形	(茗溪)
3	15		篠塚 長谷川	(秀英)
4	29		尾崎 中村	(茗溪)
5	14		矢板 宮崎	(竹園)
6	42		矢田貝 渡邊	(秀英)
7	28		三坂 矢部	(並木)
8	47		猪瀬 比留川(梁)	(竹園)

令和5年度 茨城県高等学校新人テニス大会 県西地区予選会 女子シングルス

9月15日(金)4Rまで(うち3試合打切)・16日(土)3試合のみ・17(日)-予備日19(火) ヒロサワ県西総合公園 9月15日運営:茗溪学園・境・下館一・三和

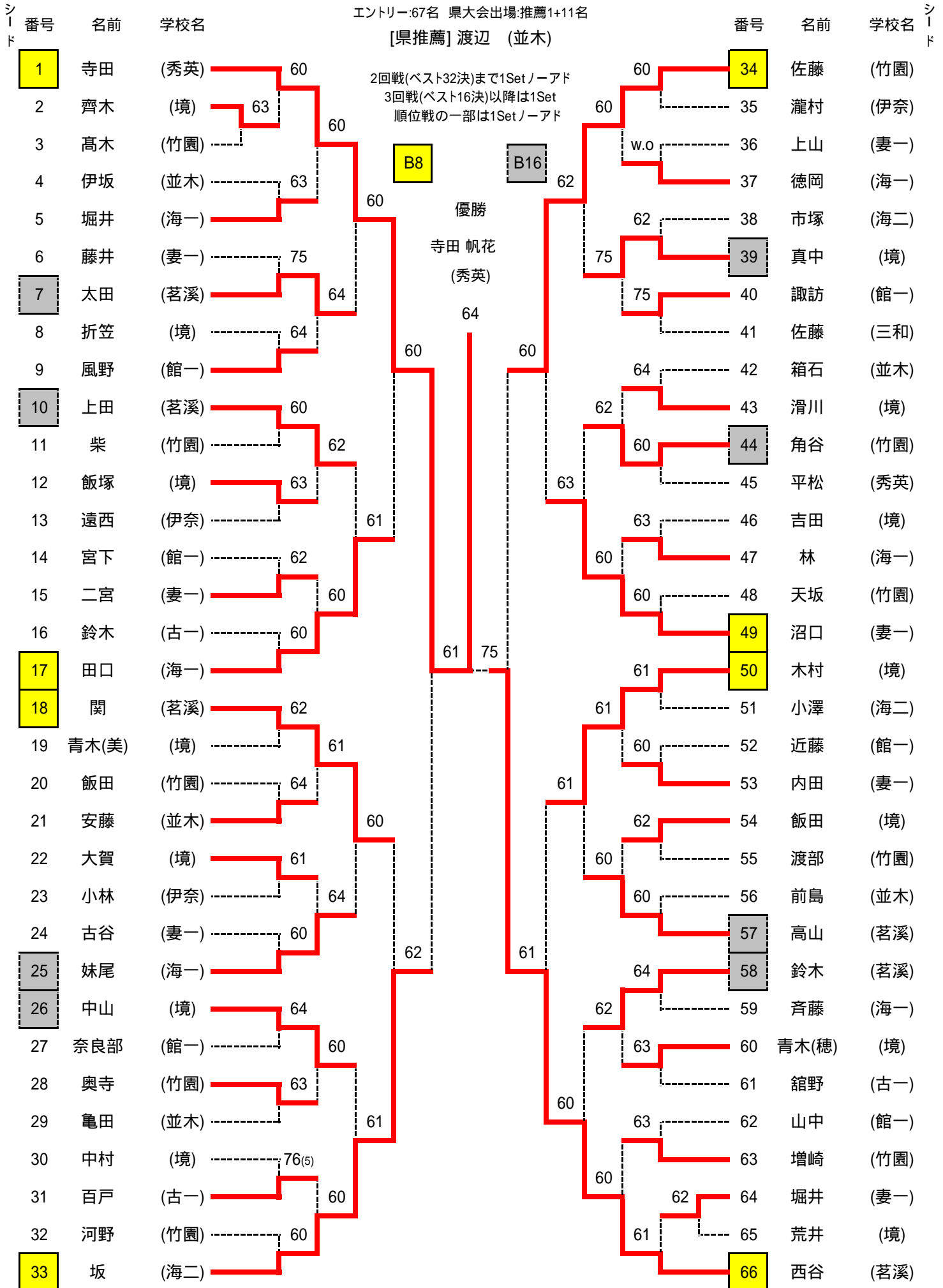

令和5年度 茨城県新人テニス大会 県西地区予選会 女子シングルス(1Setマッチ)

3位決定戦

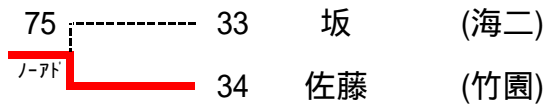

5位決定戦

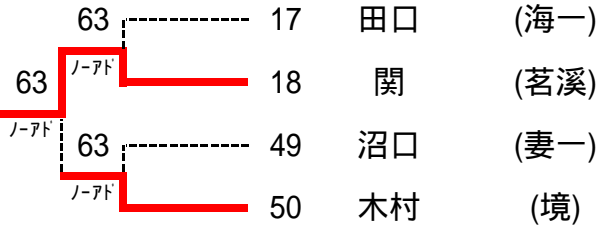

7位決定戦

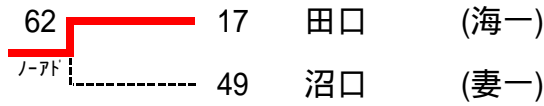

9位決定戦

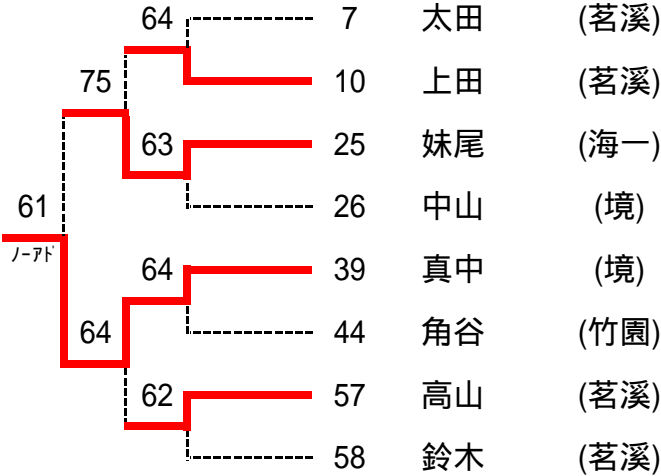

11位決定戦

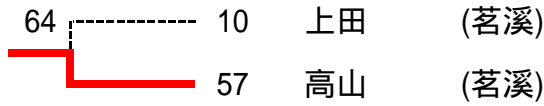

13位決定戦



15位決定戦

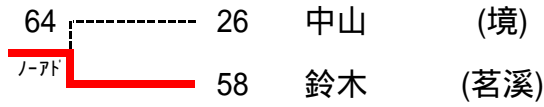

順位	ドロー番号	氏名	学校名
推薦		渡辺	(並木)
1	1	寺田	(秀英)
2	66	西谷	(茗溪)
3	34	佐藤	(竹園)
4	33	坂	(海二)
5	18	関	(茗溪)
6	50	木村	(境)
7	17	田口	(海一)
8	49	沼口	(妻一)
9	39	真中	(境)
10	25	妹尾	(海一)
11	57	高山	(茗溪)
12	10	上田	(茗溪)
13	44	角谷	(竹園)
14	7	太田	(茗溪)
15	58	鈴木	(茗溪)
16	26	中山	(境)

令和5年度 茨城県高等学校新人テニス大会 県西地区予選会 女子ダブルス

9月16日(土)・17(日)・予備日19(火) ヒロサワ県西総合公園 9月16日運営:水海道一・下妻一・古河一
 エントリー:29組 県大会出場:6組 [県推薦] なし

1回戦(ベスト16決)は1Setノード
 2回戦(ベスト8決)から1Set
 順位戦の一部は1Setノード

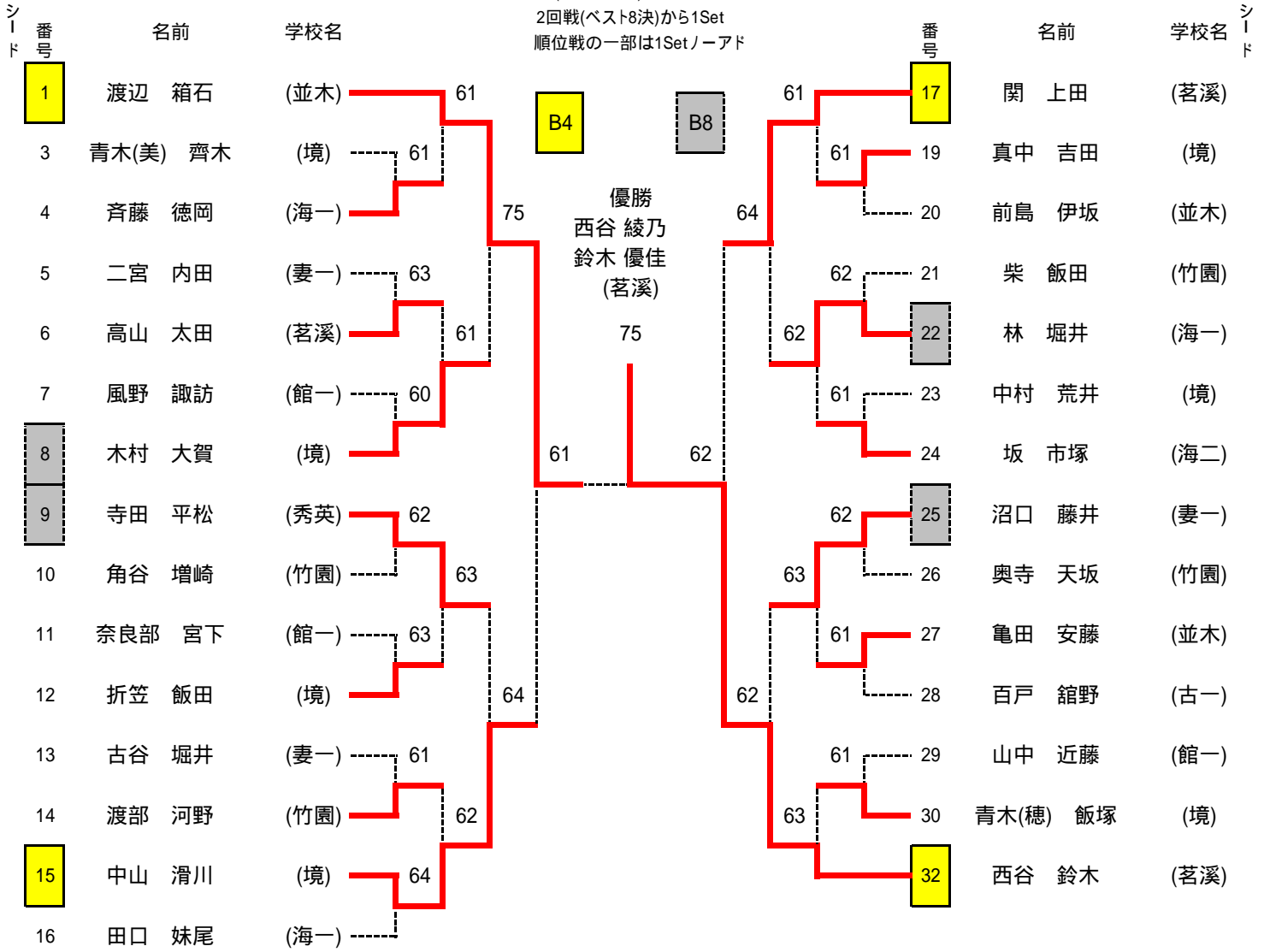

女子ダブルス順位戦結果(1Setマッチ)

3位決定戦

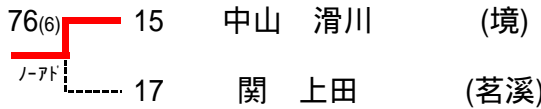

5位決定戦



7位決定戦

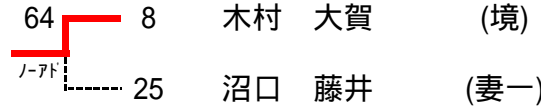

順位	ドロー番号	氏名	学校名
1	32	西谷 鈴木	(茗溪)
2	1	渡辺 箱石	(並木)
3	15	中山 滑川	(境)
4	17	関 上田	(茗溪)
5	9	寺田 平松	(秀英)
6	22	林 堀井	(海一)
7	8	木村 大賀	(境)
8	25	沼口 藤井	(妻一)