

令和3年度関東高校テニス大会 県西地区予選会 男子団体(エントリー16校 県出場:推薦3+5校)

試合結果は左から, D S1 S2 の順 初対戦から打ち切りあり

令和3年4月19日(月) 筑波北部公園

本戦(すべて1Setマッチ)

コンソレ(1Setノード,ただし5位決定戦は1Setマッチ)

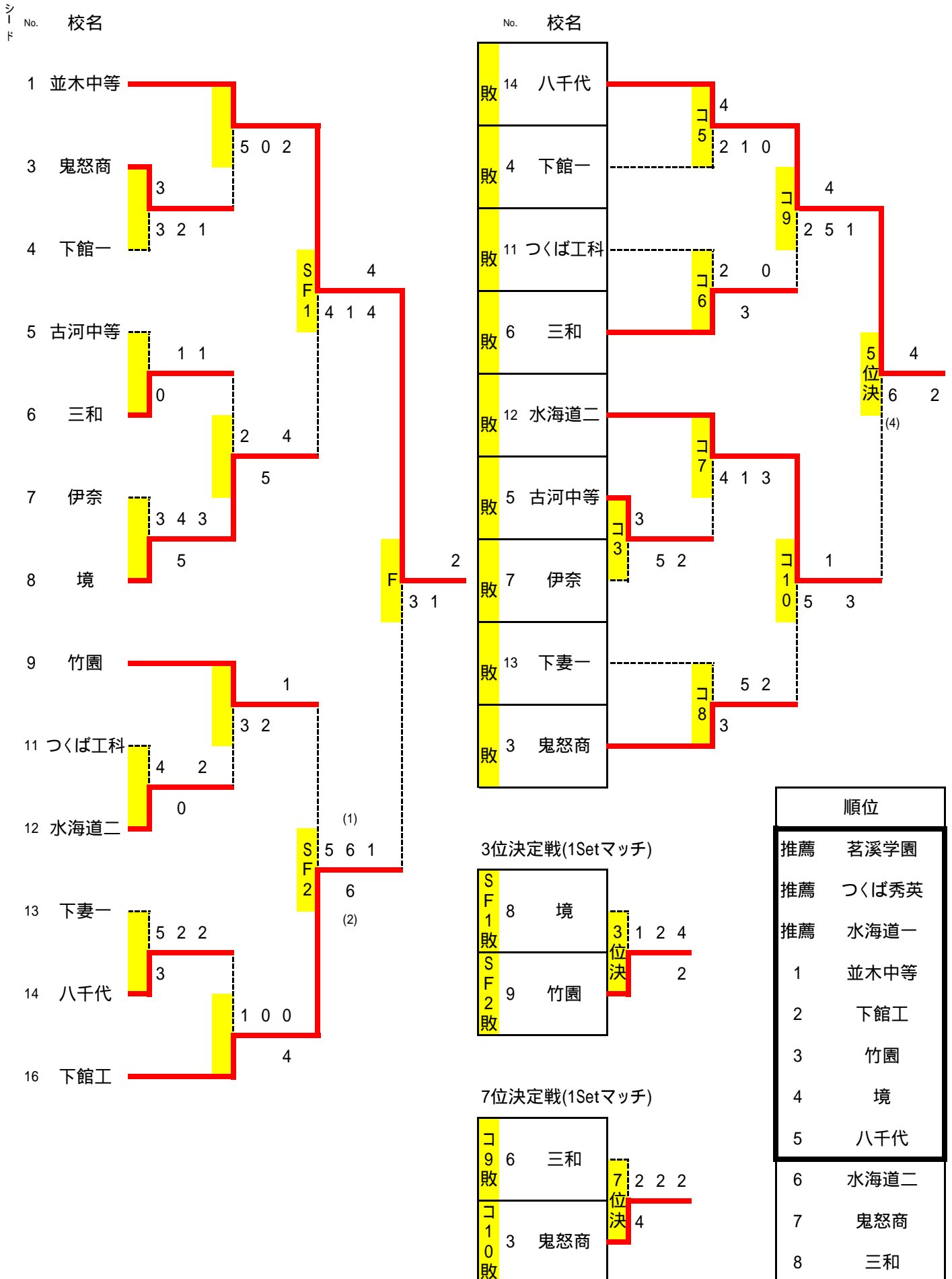

令和3年度関東高校テニス大会 県西地区予選会 男子団体 ランキング表

推薦 茗溪学園

監督	古宮 奈津子	前
1	長谷川 開	9
2	傳田 陽平	
3	鈴木 朝陽	
4	安蒜 響	
5	佐藤 巧都	

推薦 つくば秀英

監督	坂野 達也	前
1	関 力空	
2	高嶋 大輔	
3	津野 慧斗	
4	村上 旭	
5	菅谷 雅斗	

推薦 水海道一

監督	南部 潔	前
1	荒木 龍冴	
2	新井 晴也	
3	幸田 真佐希	
4	木村 健大	
5	竹森 悠喜	

1 並木中等

監督	古宮 雅彦	前
1	近野 豪樹	*
2	久保田 大貴	
3	菊池 涼介	
4	池上 凜	
5	菱木 彪雅	

3 鬼怒商

監督	長尾 忠昭	前
1	久保田 翔	
2	佐藤 宏星	
3	小島 爽空	
4	中村 羽唯士	
5	小林 恵叶	

4 下館一

監督	谷田部 仁	前
1	濱野 光毅	
2	中嶋 海智	
3	代島 孔	
4	石川 大和	
5	稲葉 善	

5 古河中等

監督	間宮 宗孝	前
1	伊藤 晟生	
2	森田 陽葵	
3	小倉 康暉	
4	鈴木 健生	
5	櫻井 周	

6 三和

監督	吉岡 航	前
1	生井 海飛	
2	廣瀬 楽以輝	
3	落合 拓海	
4	塚田 翔大	
5		

7 伊奈

監督	外川 洪	前
1	三浦 晃司	
2	杉田 楓将	
3	池口 元基	
4	染谷 泰志	
5	中山 大希	

8 境

監督	塚原 愛理	前
1	染谷 蓮	
2	木村 怜央	
3	森 勇樹	
4	小林 幹大	
5	塚田 はやと	

9 竹園

監督	寺澤 秀哉	前
1	天木 絃人	
2	霜田 一心	
3	光田 寛務	
4	染川 慎之介	
5	根本 侑真	

11 つくば工科

監督	早瀬 一博	前
1	谷井 凱斗	
2	小林 勇翔	
3	黒田 悠太	
4	木村 晃	
5	加納 直樹	

12 水海道二

監督	田中 佑樹	前
1	高橋 良輔	
2	廣瀬 有正	
3	本間 暖基	
4	宇津野 勇人	
5	中川 遥斗	

13 下妻一

監督	西田 大輔	前
1	蟻原 秀弥	
2	伊澤 薫	
3	遠藤 孝汰	
4	羽富 大晴	
5	東田 晃輔	

14 八千代

監督	細島 和美	前
1	山田 伯	
2	鈴木 琉斗	
3	岡田 龍青	
4	石塚 大智	
5		

16 下館工

監督	篠原 隆雄	前
1	植野 勝翔	
2	中山 拓海	
3	津下 響雅	
4	稲葉 渉太	
5	津下 竜聖	

令和3年度関東高校テニス大会 県西地区予選会 男子団体 結果詳細

1R	3	鬼怒商	2 - 0	下館一	4	1R	6	三和	2 - 1	古河中等	5	1R	8	境	2 - 0	伊奈	7
D	1	久保田 翔	3 - 3	代島 孔	3	D	3	落合 拓海	0 -	鈴木 健生	4	D	3	森 勇樹	- 3	池口 元基	3
	4	中村 羽唯士		石川 大和	4		4	塚田 翔大		櫻井 周	5		4	小林 幹大		染谷 泰志	4
S1	2	佐藤 宏星	- 2	濱野 光毅	1	S1	1	生井 海飛	- 1	伊藤 晟生	1	S1	1	染谷 蓮	5 - 4	三浦 晃司	1
S2	3	小島 爽空	- 1	中嶋 海智	2	S2	2	廣瀬 楽以輝	- 1	小倉 康暉	3	S2	2	木村 怜央	- 3	杉田 楓将	2

1R	12	水海道二	2 - 1	つくば工科	11	1R	14	八千代	2 - 0	下妻一	13	2R	1	並木中等	3 - 0	鬼怒商	3
D	2	廣瀬 有正	- 4	黒田 悠太	3	D	3	岡田 龍青	3 - 5	伊澤 薫	2	D	2	久保田 大貴	- 5	小島 爽空	3
	3	本間 暖基		木村 晃	4		4	石塚 大智		遠藤 孝汰	3		4	池上 凜		中村 羽唯士	4
S1	1	高橋 良輔	0 -	谷井 凱斗	1	S1	1	山田 伯	- 2	蛸原 秀弥	1	S1	1	近野 豪樹	- 0	久保田 翔	1
S2	4	宇津野 勇人	- 2	加納 直樹	5	S2	2	鈴木 琉斗	- 2	羽富 大晴	4	S2	3	菊池 涼介	- 2	佐藤 宏星	2

2R	8	境	2 - 1	三和	6	2R	9	竹園	2 - 1	水海道二	12	2R	16	下館工	2 - 0	八千代	14
D	1	染谷 蓮	- 2	落合 拓海	3	D	1	天木 絃人	- 3	高橋 良輔	1	D	3	津下 響雅	- 1	岡田 龍青	3
	4	小林 幹大		塚田 翔大	4		5	根本 侑真		中川 遥斗	5		5	津下 竜聖		石塚 大智	4
S1	2	木村 怜央	5 -	生井 海飛	1	S1	2	霜田 一心	- 2	廣瀬 有正	2	S1	2	中山 拓海	- 0	山田 伯	1
S2	5	塚田 はやと	- 4	廣瀬 楽以輝	2	S2	4	染川 慎之介	1 -	本間 暖基	3	S2	4	稲葉 渉太	4 - 0	鈴木 琉斗	2

SF	1	並木中等	2 - 0	境	8	SF	2	下館工	2 - 0	竹園	9
D	4	池上 凜	- 4	染谷 蓮	1	D	3	津下 響雅	- 5	霜田 一心	2
	5	菱木 彪雅		塚田 はやと	5		5	津下 竜聖		染川 慎之介	4
S1	1	近野 豪樹	- 1	木村 怜央	2	S1	2	中山 拓海	6(2) - 6(1)	天木 絃人	1
S2	2	久保田 大貴	4 - 4	小林 幹大	4	S2	4	稲葉 渉太	- 1	光田 寛務	3

F	1	並木中等	2 - 1	下館工	16	3 決	9	竹園	2 - 0	境	8
D	2	久保田 大貴	- 3	津下 響雅	3	D	2	霜田 一心	- 1	森 勇樹	3
	4	池上 凜		津下 竜聖	5		5	根本 侑真		小林 幹大	4
S1	1	近野 豪樹	- 1	植野 勝翔	1	S1	1	天木 絃人	- 2	染谷 蓮	1
S2	3	菊池 涼介	2 -	中山 拓海	2	S2	3	光田 寛務	2 - 4	塚田 はやと	5

コンソレ	ノード	3	5	古河中等	2 - 1	伊奈	7	コンソレ	ノード	5	14	八千代	2 - 0	下館一	4	コンソレ	ノード	6	6	三和	2 - 1	つくば工科	11
D	2	森田 陽葵	3 -	池口 元基	3	D	3	岡田 龍青	4 - 2	代島 孔	3	D	3	落合 拓海	- 2	黒田 悠太	3						
	4	鈴木 健生		染谷 泰志	4		4	石塚 大智		石川 大和	4		4	塚田 翔大		木村 晃	4						
S1	3	小倉 康暉	- 5	三浦 晃司	1	S1	1	山田 伯	- 1	濱野 光毅	1	S1	1	生井 海飛	3 -	谷井 凱斗	1						
S2	5	櫻井 周	- 2	杉田 楓将	2	S2	2	鈴木 琉斗	- 0	中嶋 海智	2	S2	2	廣瀬 楽以輝	- 0	加納 直樹	5						

コンソレ	ノード	7	12	水海道二	3 - 0	古河中等	5	コンソレ	ノード	8	3	鬼怒商	2 - 1	下妻一	13	コンソレ	ノード	9	14	八千代	2 - 0	三和	6
D	1	高橋 良輔	- 4	鈴木 健生	4	D	1	久保田 翔	3 -	伊澤 薫	2	D	3	岡田 龍青	- 2	落合 拓海	3						
	2	廣瀬 有正		森田 陽葵	2		4	中村 羽唯士		羽富 大晴	4		4	石塚 大智		塚田 翔大	4						
S1	3	本間 暖基	- 1	小倉 康暉	3	S1	2	佐藤 宏星	- 5	蛸原 秀弥	1	S1	1	山田 伯	4 - 5	生井 海飛	1						
S2	4	宇津野 勇人	- 3	櫻井 周	5	S2	3	小島 爽空	- 2	遠藤 孝汰	3	S2	2	鈴木 琉斗	- 1	廣瀬 楽以輝	2						

コンソレ	ノード	10	12	水海道二	2 - 1	鬼怒商	3	5 決	14	八千代	2 - 1	水海道二	12	7 決	3	鬼怒商	2 - 0	三和	6
D	1	高橋 良輔	- 5	久保田 翔	1	D	3	岡田 龍青	- 6(4)	高橋 良輔	1	D	1	久保田 翔	4 - 2	落合 拓海	3		
	5	中川 遥斗		小島 爽空	3		4	石塚 大智		中川 遥斗	5		4	中村 羽唯士		塚田 翔大	4		
S1	3	本間 暖基	1 -	佐藤 宏星	2	S1	1	山田 伯	4 -	本間 暖基	3	S1	2	佐藤 宏星	- 2	生井 海飛	1		
S2	4	宇津野 勇人	- 3	中村 羽唯士	4	S2	2	鈴木 琉斗	- 2	宇津野 勇人	4	S2	3	小島 爽空	- 2	廣瀬 楽以輝	2		

令和3年度関東高校テニス大会県西地区予選会 (男子シングルス)

男子シングルス その1

4月15日(木) No.1 ~ 96, 129 ~ 192:筑波北部公園 運営:男子A班(下館工・つくば工科・八千代・三和) 5Rまで

4月15日(木) No.97 ~ 128, 193 ~ 256:県西総合公園 運営:男子B班(鬼怒商・下館一・古河中等) 5Rまで

4月20日(火) 筑波北部公園

エントリー:206名 県大会出場:推薦1+14名
[県推薦] 長谷川(開) (茗溪)

3回戦(ベスト32決)まで1Setノード
4回戦(ベスト16決)以降は1Set

近野 豪樹 (並木)

B16
B32

シード	番号	名前	学校名	シード
	1	長谷川(新)	(茗溪)	60
	3	三枝	(妻一) w.o	
	4	小林	(鬼商)	62
	5	新開	(竹園)	64
	6	堀田	(海一)	61
	7	菊地	(館工)	64
	8	中村	(並木)	61
	9	伊藤	(古中)	62
	11	杉田	(伊奈) w.o	
	12	川村	(竹園)	60
	13	稲葉	(館一)	61
	14	長倉	(茗溪)	63
	16	池上	(並木)	60
	17	小川	(竹園)	75
	19	小林	(境)	64
	20	久保田	(並木)	64
	21	津下(響)	(館工)	61
	22	山田	(茗溪)	63
	24	阪井	(秀英)	61
	25	駒谷	(竹園)	61
	27	蟻原	(妻一)	62
	28	谷井	(工科)	75
	29	瀬高	(海二)	64
	30	水口	(海一)	60
	32	兼田	(茗溪)	61
	33	高嶋	(秀英)	60
	35	稲葉(拓)	(館工)	75
	36	星	(並木)	60
	37	板倉	(伊奈)	60
	38	中村	(鬼商)	62
	39	小林(拓)	(妻一) w.o	
	40	堀越	(茗溪)	61
	41	落合	(三和)	76(4)
	43	塚田	(境)	76(4)
	44	小泉	(竹園)	60
	45	樋上	(茗溪)	61
	46	櫻井	(古中)	60
	48	深谷	(妻一)	62
	49	松尾	(茗溪)	64
	51	石崎	(館工)	64
	52	成田	(竹園)	64
	53	廣瀬	(海二)	61
	54	長谷部	(並木)	61
	56	笛田	(海一)	60
	57	光田	(竹園)	62
	58	上野	(古中)	63
	59	館野	(妻一)	76(7)
	60	秋本	(並木)	60
	61	飛毛	(館一)	63
	62	小倉	(境)	60
	64	桜井	(茗溪)	60
	129	近野	(並木)	60
	131	櫛方	(茗溪) w.o	
	132	金久保	(古中)	60
	133	森田	(妻一)	61
	134	柴崎	(伊奈)	63
	135	一石	(竹園)	60
	136	木村	(工科)	60
	137	木村(光)	(境)	63
	139	西村	(館工)	64
	140	小林(耀)	(妻一)	61
	141	田中(健)	(竹園)	60
	142	原	(茗溪)	60
	144	菅谷	(秀英)	60
	145	山田	(八千)	60
	147	中山	(館工)	60
	148	池田	(茗溪)	60
	149	遠藤	(妻一)	63
	150	福田	(並木)	63
	152	有村	(伊奈)	61
	153	染野	(境)	61
	155	中川	(海二)	62
	156	前田	(竹園)	60
	157	赤尾	(並木)	62
	158	濱田	(海一)	61
	160	羽鳥	(茗溪)	60
	161	安蒜	(茗溪)	60
	163	株木	(妻一)	64
	164	堀江	(竹園) w.o	
	165	三浦	(伊奈)	76(e)
	166	久保田	(鬼商)	64
	167	副島	(館工)	60
	168	松原	(並木)	60
	169	竹森	(海一)	61
	171	代島	(館一)	64
	172	三石	(竹園)	31
	173	恒見	(茗溪)	Ret.
	174	小倉	(古中)	76(2)
	176	菊池	(並木)	60
	177	塚越	(妻一)	63
	179	市村	(館工)	60
	180	岡野	(茗溪)	62
	181	萬	(竹園)	63
	182	平井	(並木)	61
	184	廣瀬	(三和)	60
	185	松島	(茗溪) w.o	
	186	加納	(工科)	60
	187	飯島	(妻一)	75
	188	吉田	(境)	61
	189	坂	(伊奈)	63
	190	小原	(竹園)	61
	192	荒木	(海一)	60

令和3年度関東高校テニス大会県西地区予選会 (男子シングルス)

男子シングルス その2

4月15日(木) No.1 ~ 96, 129 ~ 192:筑波北部公園 運営:男子A班(下館工・つくば工科・八千代・三和) 5Rまで

4月15日(木) No.97 ~ 128, 193 ~ 256:県西総合公園 運営:男子B班(鬼怒商・下館一・古河中等) 5Rまで

4月20日(火) 筑波北部公園

シード	番号	名前	学校名	シード	番号	名前	学校名
	65	鈴木(朝)	(茗溪)		193	傳田	(茗溪)
	67	角田	(竹園)		195	大塚	(館工)
	68	松田	(並木)		196	福田	(妻一)
	69	江口	(海二)		197	石川	(館一)
	70	鈴木(愛)	(古中)		198	染川	(竹園)
	71	中山	(伊奈)		199	田中	(並木)
	72	小島	(海一)		200	大橋	(古中)
	73	松谷	(竹園)		201	鈴木	(秀英)
	75	宮崎	(茗溪)		203	高橋	(海二)
	76	戸倉	(並木)		204	河島	(並木)
	77	津下(竜)	(館工)		205	吉川	(竹園)
	78	白川	(妻一)		206	長谷川(陽)	(茗溪)
	80	染谷	(境)		208	茂在	(妻一)
	81	何	(竹園)		209	菱木	(並木)
	83	関	(茗溪)		211	坂入	(館工)
	84	鈴木(健)	(古中)		212	大木	(茗溪)
	85	大里	(妻一)		213	濱野	(館一)
	86	黒田	(工科)		214	佐藤	(鬼商)
	88	木村	(海一)		216	森田	(竹園)
	89	植野	(館工)		217	鈴木	(妻一)
	90	長谷川	(竹園)		218	津野	(秀英)
	91	鈴木	(八千)		219	嘉納	(海二)
	92	仲柴	(並木)		220	諏訪	(境)
	93	藤田	(妻一)		221	遠藤	(竹園)
	94	生井	(三和)		222	久米	(茗溪)
	96	小林	(茗溪)		224	新井	(海一)
	97	鈴木(草)	(茗溪)		225	幸田	(海一)
	99	倉持	(伊奈)		227	石塚	(館工)
	100	平山	(秀英)		228	横川	(茗溪)
	101	東田	(妻一)		229	伊澤	(妻一)
	102	田中(陸)	(竹園)		230	海老原	(境)
	103	中嶋	(館一)		232	森田	(古中)
	104	片野	(並木)		233	霜田	(竹園)
	105	稲葉(涉)	(館工)		235	宗田	(並木)
	107	本間	(海二)		236	村上	(秀英)
	108	遠峰	(茗溪)		237	佐藤	(茗溪)
	109	木村(怜)	(境)		238	小林	(工科)
	110	上原	(竹園)		240	鈴木	(伊奈)
	112	羽富	(妻一)		241	桜井	(海一)
	113	小島	(鬼商)		243	池口	(伊奈)
	115	森	(境)		244	樋野	(並木)
	116	大野	(茗溪)		245	宇津野	(海二)
	117	坂入	(竹園)		246	椎名	(竹園)
	118	椎名	(並木)		248	船田	(茗溪)
	120	染谷	(伊奈)		249	木村	(館工)
	121	新井	(妻一)		250	渡邊	(妻一)
	122	吉本	(秀英)		251	塚田	(三和)
	123	日向	(館工)		252	峯岸	(竹園)
	124	植木	(海一)		253	鶴見	(境)
	125	大高	(茗溪)		254	三浦	(茗溪)
	126	佐藤	(並木)		256	関	(秀英)
	128	天木	(竹園)				

エントリー:206名 県大会出場:推薦1+14名

[県推薦] 長谷川(関) (茗溪)

3回戦(ベスト32決)まで1Setノード

4回戦(ベスト16決)以降は1Set

B16

B32

206 長谷川(陽) (茗溪)

208 茂在 (妻一)

209 菱木 (並木)

211 坂入 (館工)

212 大木 (茗溪)

213 濱野 (館一)

214 佐藤 (鬼商)

216 森田 (竹園)

217 鈴木 (妻一)

218 津野 (秀英)

219 嘉納 (海二)

220 諏訪 (境)

221 遠藤 (竹園)

222 久米 (茗溪)

224 新井 (海一)

225 幸田 (海一)

227 石塚 (館工)

228 横川 (茗溪)

229 伊澤 (妻一)

230 海老原 (境)

232 森田 (古中)

233 霜田 (竹園)

235 宗田 (並木)

236 村上 (秀英)

237 佐藤 (茗溪)

238 小林 (工科)

240 鈴木 (伊奈)

241 桜井 (海一)

243 池口 (伊奈)

244 樋野 (並木)

245 宇津野 (海二)

246 椎名 (竹園)

248 船田 (茗溪)

249 木村 (館工)

250 渡邊 (妻一)

251 塚田 (三和)

252 峯岸 (竹園)

253 鶴見 (境)

254 三浦 (茗溪)

256 関 (秀英)

令和3年度関東高校テニス大会県西地区予選会
男子シングルス順位戦 (すべて1Setマッチ)

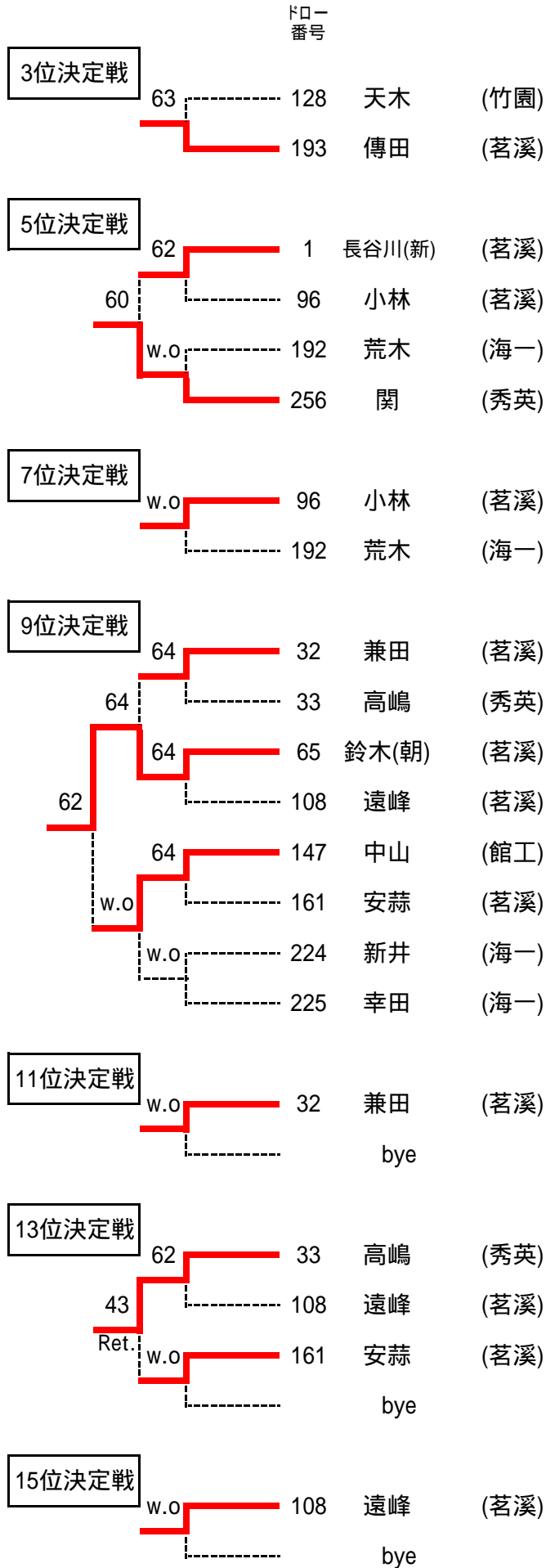

順位	ドロー 番号	氏名	学校名
推薦		長谷川(開)	(茗溪)
1	129	近野	(並木)
2	64	桜井	(茗溪)
3	193	傳田	(茗溪)
4	128	天木	(竹園)
5	256	関	(秀英)
6	1	長谷川(新)	(茗溪)
7	96	小林	(茗溪)
8	192	荒木	(海一)
9	65	鈴木(朝)	(茗溪)
10	147	中山	(館工)
11	32	兼田	(茗溪)
12	33	高嶋	(秀英)
13	161	安蒜	(茗溪)
14	108	遠峰	(茗溪)
15	224	新井	(海一)
15	225	幸田	(海一)

令和3年度関東高校テニス大会県西地区予選会 (男子ダブルス)

4月16日(金) 筑波北部公園 運営:男子A班(下館工・つくば工科・古河中等) 6Rまで

シード	番号	名前	学校名	シード	番号	名前	学校名
	1	関 高嶋	(秀英)		65	傳田 鈴木(朝)	(茗溪)
	3	遠藤 長谷川	(竹園)		67	石塚 大塚	(館工)
	4	久米 宮崎	(茗溪)		68	森田 三枝	(妻一)
	5	西村 日向	(館工)		69	石川 代島	(館一)
	6	長谷部 河島	(並木)		70	光田 三石	(竹園)
	7	稲葉 飛毛	(館一)		71	高橋 嘉納	(海二)
	8	新井 株木	(妻一)		72	中村 樋野	(並木)
	9	藤田 白川	(妻一)		73	小島 桜井	(海一)
	11	成田 新開	(竹園)		75	諏訪 森	(境)
	12	植木 堀田	(海一)		76	恒見 大野	(茗溪)
	13	廣瀬 生井	(三和)		77	田中(健) 堀江	(竹園)
	14	池上 椎名	(並木)		78	阪井 鈴木	(秀英)
	16	船田 松尾	(茗溪)		80	久保田 福田	(並木)
	17	近野 佐藤	(並木)		81	小倉 鈴木(健)	(古中)
	19	山田 鈴木	(八千)		83	植野 石崎	(館工)
	20	染谷 小林	(境)		84	蛸原 大里	(妻一)
	21	本間 瀬高	(海二)		85	落合 塚田	(三和)
	22	長谷川(陽) 山田	(茗溪)		86	堀越 岡野	(茗溪)
	24	小川 小泉	(竹園)		88	一石 坂入	(竹園)
	25	櫻井 鈴木(愛)	(古中)		89	菊池 戸倉	(並木)
	27	有村 柴崎	(伊奈)		91	海老原 小倉	(境)
	28	笛田 竹森	(海一)		92	前田 上原	(竹園)
	29	羽富 深谷	(妻一)		93	三浦 坂	(伊奈)
	30	椎名 峯岸	(竹園)		94	大高 櫛方	(茗溪)
	32	安蒜 佐藤	(茗溪)		96	荒木 新井	(海一)
	33	佐藤 小島	(鬼商)		97	羽鳥 桜井	(茗溪)
	35	江口 中川	(海二)		99	秋本 松田	(並木)
	36	原 大木	(茗溪)		100	濱田 水口	(海一)
	37	小原 萬	(竹園)		101	伊澤 遠藤	(妻一)
	38	平井 松原	(並木)		102	駒谷 田中(陸)	(竹園)
	40	稲葉(拓) 菊地	(館工)		104	菅谷 吉本	(秀英)
	41	木村 幸田	(海一)		105	倉持 板倉	(伊奈)
	43	塚田 木村(怜)	(境)		107	中山 稲葉(涉)	(館工)
	44	兼田 松島	(茗溪)		108	中村 久保田	(鬼商)
	45	東田 福田	(妻一)		109	何 寺田	(竹園)
	46	津野 村上	(秀英)		110	樋上 長倉	(茗溪)
	48	谷井 加納	(工科)		112	中嶋 濱野	(館一)
	49	津下(響) 津下(竜)	(館工)		113	伊藤 森田	(古中)
	51	鈴木 茂在	(妻一)		115	館野 渡邊	(妻一)
	52	染川 根本	(竹園)		116	黒田 木村	(工科)
	53	杉田 中山	(伊奈)		117	川村 松谷	(竹園)
	54	菱木 宗田	(並木)		118	鈴木(草) 横川	(茗溪)
	56	小林 遠峰	(茗溪)		120	廣瀬 宇津野	(海二)
	57	木村 坂入	(館工)		121	染野 鶴見	(境)
	58	池田 関	(茗溪)		122	染谷 池口	(伊奈)
	59	小林(拓) 飯島	(妻一)		123	市村 副島	(館工)
	60	赤尾 仲柴	(並木)		124	小林(耀) 塚越	(妻一)
	61	木村(光) 吉田	(境)		125	吉川 角田	(竹園)
	62	上野 大橋	(古中)		126	星 片野	(並木)
	64	霜田 天木	(竹園)		128	長谷川(新) 長谷川(開)	(茗溪)

エントリー:100組 県大会出場:8組
[県推薦] なし

3回戦(ベスト16決)まで1Setノード
4回戦(ベスト8決)以降は1Set

関 力空
高嶋 大輔
(秀英)

B16

B32

令和3年度関東高校テニス大会県西地区予選会
男子ダブルス順位戦 (すべて1Setマッチ)

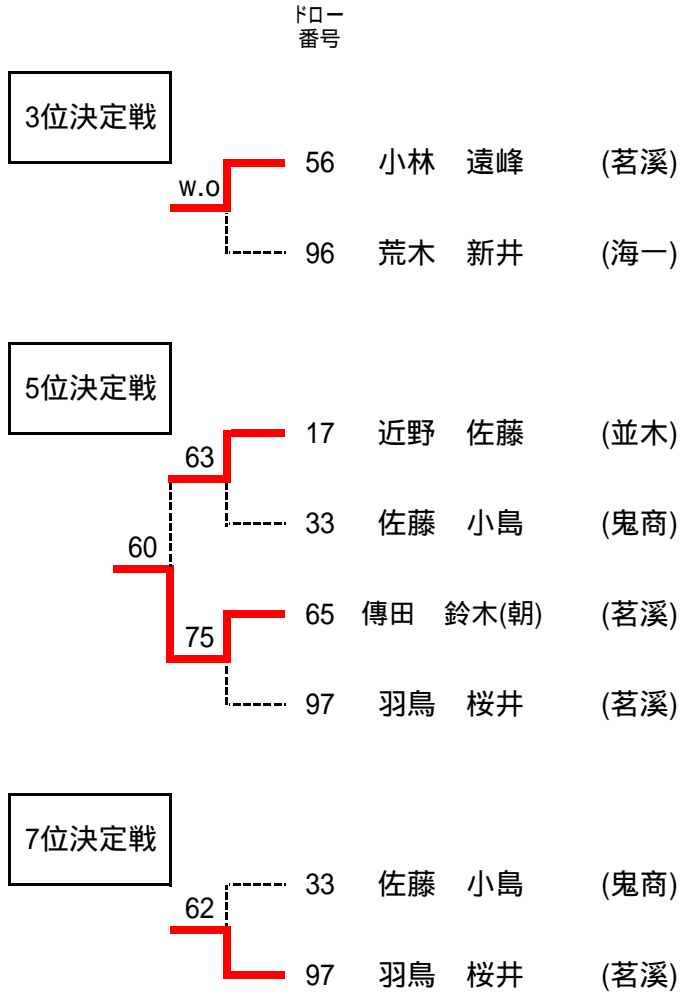

順位	ドロー 番号	氏名	学校名
1	1	関 高嶋	(秀英)
2	128	長谷川(新) 長谷川(開)	(茗溪)
3	56	小林 遠峰	(茗溪)
4	96	荒木 新井	(海一)
5	65	傳田 鈴木(朝)	(茗溪)
6	17	近野 佐藤	(並木)
7	97	羽鳥 桜井	(茗溪)
8	33	佐藤 小島	(鬼商)

令和3年度関東高校テニス大会 県西地区予選会 (女子団体)

シード 番号 学校名 エントリー:10校 県大会出場 推薦3+4校 4/15(木) 石下総合運動公園
 本戦(1Setマッチ) 予備日 4/19(月)+20(火)
 試合結果は左から, D S1 S2 の順 初対戦から打ち切りあり

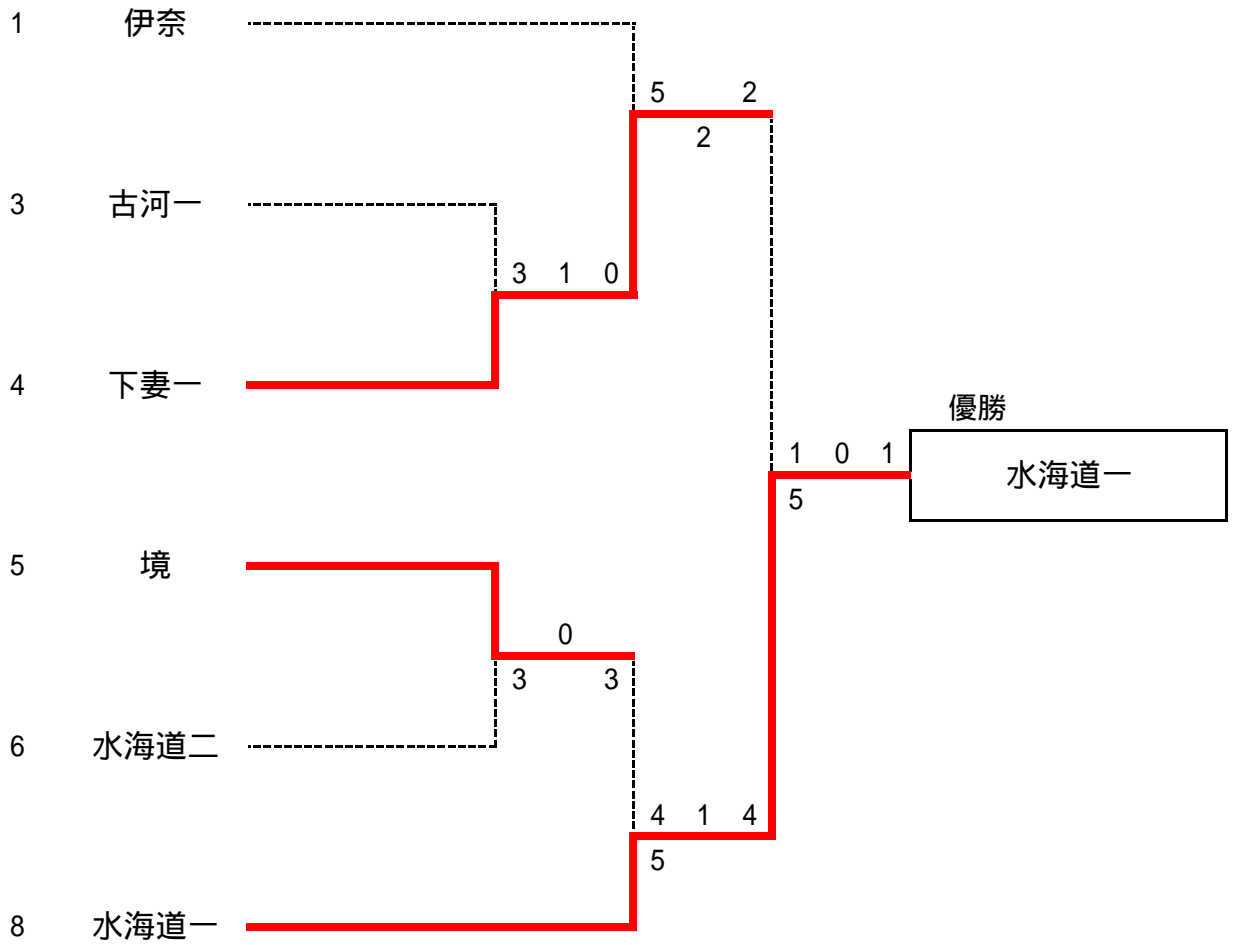

5位決定戦(1Setマッチ)

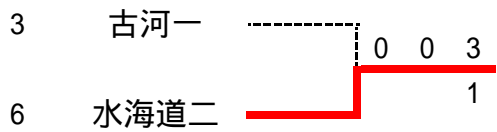

3位決定戦(1Setマッチ)



4位決定戦(1Setマッチ)

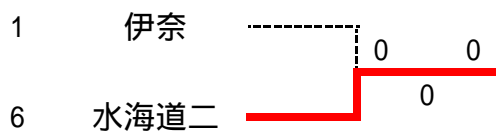

順位	
[県推薦]	竹園
	並木中等
	茗溪学園
[優勝]	水海道一
[準優勝]	下妻一
[3位]	境
[4位]	水海道二
[5位]	伊奈
[6位]	古河一

令和3年度関東高等学校テニス大会県西地区予選会 女子団体 ランキング表

推薦 竹園

監督	笹平 秀樹	前
1	中村 桜	13
2	布谷 莉子	
3	横山 望実	
4	吉岡 莉子	
5	田中 奈菜	

推薦 並木中等

監督	古宮 雅彦	前
1	寺田 美郷	
2	河角 千夏	
3	西塚 瑞希	
4	小松崎 優	
5	塩谷 理紗	

推薦 茗溪学園

監督	古宮 奈津子	前
1	中島 涼寧	
2	栗原 優衣	
3	伊藤 日菜	
4	斎藤 実花	
5	吉川 久怜愛	

1 伊奈

監督	外川 洪	前
1	小原 萌夢	2
2	野本 ひな	
3	海老原 陽菜	
4	飯田 凜	
5	小川 晴日	

3 古河一

監督	小館 翔太郎	前
1	加藤 円佳	
2	山中 美緒	
3	大久保 みく	
4	植竹 有奈	
5	菅谷 渚羽	

4 下妻一

監督	山田 青葉	前
1	宮本 祐理	
2	吉田 奈央	
3	大久保 遥菜	
4	関口 はるな	
5	中山 瑠華	

5 境

監督	有瀧 栄一	前
1	野本 瀬亜	
2	関根 未来	
3	高田 歩実	
4	古澤 七海	
5	新井 那々美	

6 水海道二

監督	小田 優季	前
1	藤田 千尋	
2	飯田 果歩	
3	高橋 れん	
4	松坂 優希	
5		

8 水海道一

監督	佐藤 知己	前
1	中村 瑠菜	
2	村木 萌依	
3	古矢 陽奈子	
4	浅香 陽菜	
5	木村 百花	

令和3年度関東高等学校テニス大会県西地区予選会 女子団体 結果詳細

1R

(1)	4	下妻一	3 - 0	古河一	3
D	2	吉田 奈央	- 3	山中 美緒	2
	4	関口 はるな		植竹 有奈	4
S1	1	宮本 祐理	- 1	加藤 円佳	1
S2	3	大久保 遥菜	- 0	大久保 みく	3

1R

(2)	5	境	2 - 1	水海道二	6
D	1	野本 瀬亜	- 3	飯田 果歩	2
	5	新井 那々美		松坂 優希	4
S1	2	関根 未来	0 -	藤田 千尋	1
S2	3	高田 歩実	- 3	高橋 れん	3

SF

(1)	4	下妻一	2 - 1	伊奈	1
D	2	吉田 奈央	- 5	野本 ひな	2
	4	関口 はるな		海老原 陽菜	3
S1	1	宮本 祐理	2 -	小原 萌夢	1
S2	3	大久保 遥菜	- 2	小川 晴日	5

SF

(2)	8	水海道一	2 - 0	境	5
D	4	浅香 陽菜	5 - 4	高田 歩実	3
	5	木村 百花		古澤 七海	4
S1	1	中村 瑠菜	- 1	野本 瀬亜	1
S2	3	古矢 陽奈子	- 4	関根 未来	2

F

	8	水海道一	2 - 0	下妻一	4
D	4	浅香 陽菜	5 - 1	吉田 奈央	2
	5	木村 百花		関口 はるな	4
S1	1	中村 瑠菜	- 0	宮本 祐理	1
S2	3	古矢 陽奈子	- 1	大久保 遥菜	3

3

決	5	境	2 - 1	伊奈	1
D	1	野本 瀬亜	- 2	野本 ひな	2
	5	新井 那々美		海老原 陽菜	3
S1	2	関根 未来	2 -	小原 萌夢	1
S2	3	高田 歩実	- 1	小川 晴日	5

5

決	6	水海道二	2 - 0	古河一	3
D	3	高橋 れん	- 0	山中 美緒	2
	4	松坂 優希		菅谷 渚羽	5
S1	1	藤田 千尋	- 0	加藤 円佳	1
S2	2	飯田 果歩	1 - 3	大久保 みく	3

4

決	6	水海道二	2 - 1	伊奈	1
D	1	藤田 千尋	- 0	野本 ひな	2
	4	松坂 優希		海老原 陽菜	3
S1	2	飯田 果歩	0 -	小原 萌夢	1
S2	3	高橋 れん	- 0	小川 晴日	5

令和3年度関東高等学校テニス大会県西地区予選会 (女子シングルス)

4月16日(金) 県西総合公園 運営:女子A班(茗溪学園・下妻一・境) 4R7試合まで 4月20日(火) 筑波北部公園

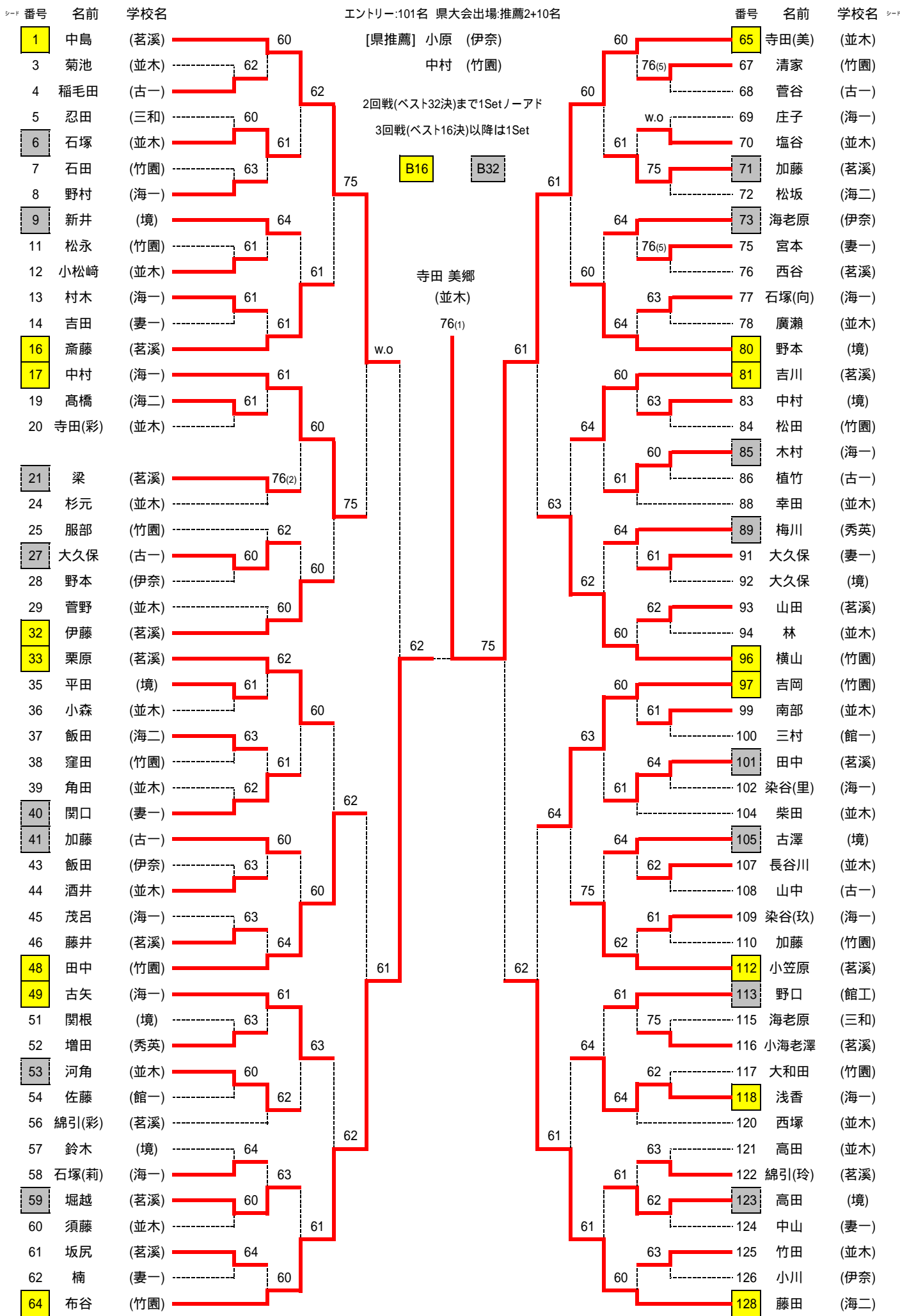

令和3年度関東高校テニス大会県西地区予選会
女子シングルス順位戦 (すべて1Setマッチ)

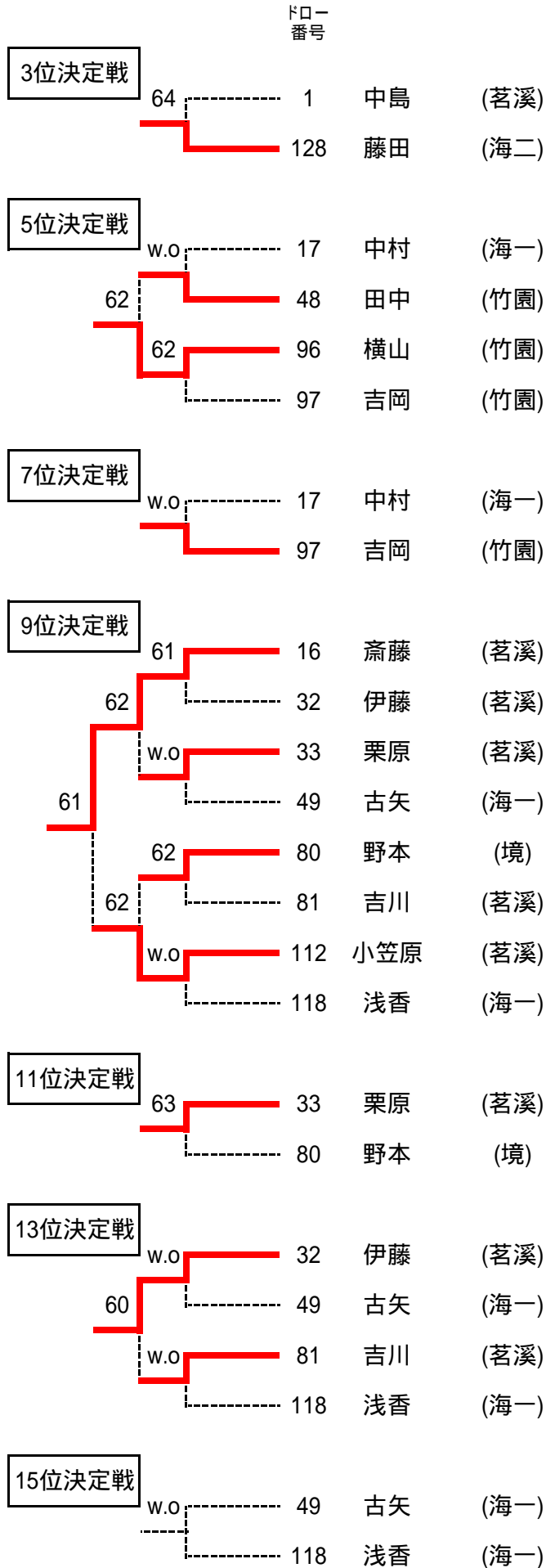

順位	ドロー 番号	氏名	学校名
推薦		小原	(伊奈)
推薦		中村	(竹園)
1	65	寺田(美)	(並木)
2	64	布谷	(竹園)
3	128	藤田	(海二)
4	1	中島	(茗溪)
5	96	横山	(竹園)
6	48	田中	(竹園)
7	97	吉岡	(竹園)
8	17	中村	(海一)
9	16	斎藤	(茗溪)
10	112	小笠原	(茗溪)
11	33	栗原	(茗溪)
12	80	野本	(境)
13	32	伊藤	(茗溪)
14	81	吉川	(茗溪)
15	49	古矢	(海一)
15	118	浅香	(海一)

令和3年度関東高校テニス大会県西地区予選会 (女子ダブルス)

4月19日(月) 県西総合公園 運営:女子B班(古河一・並木中等・水海道一・伊奈) 4月20日(火) 筑波北部公園

エントリー:47組 県大会出場:6組 [県推薦] なし

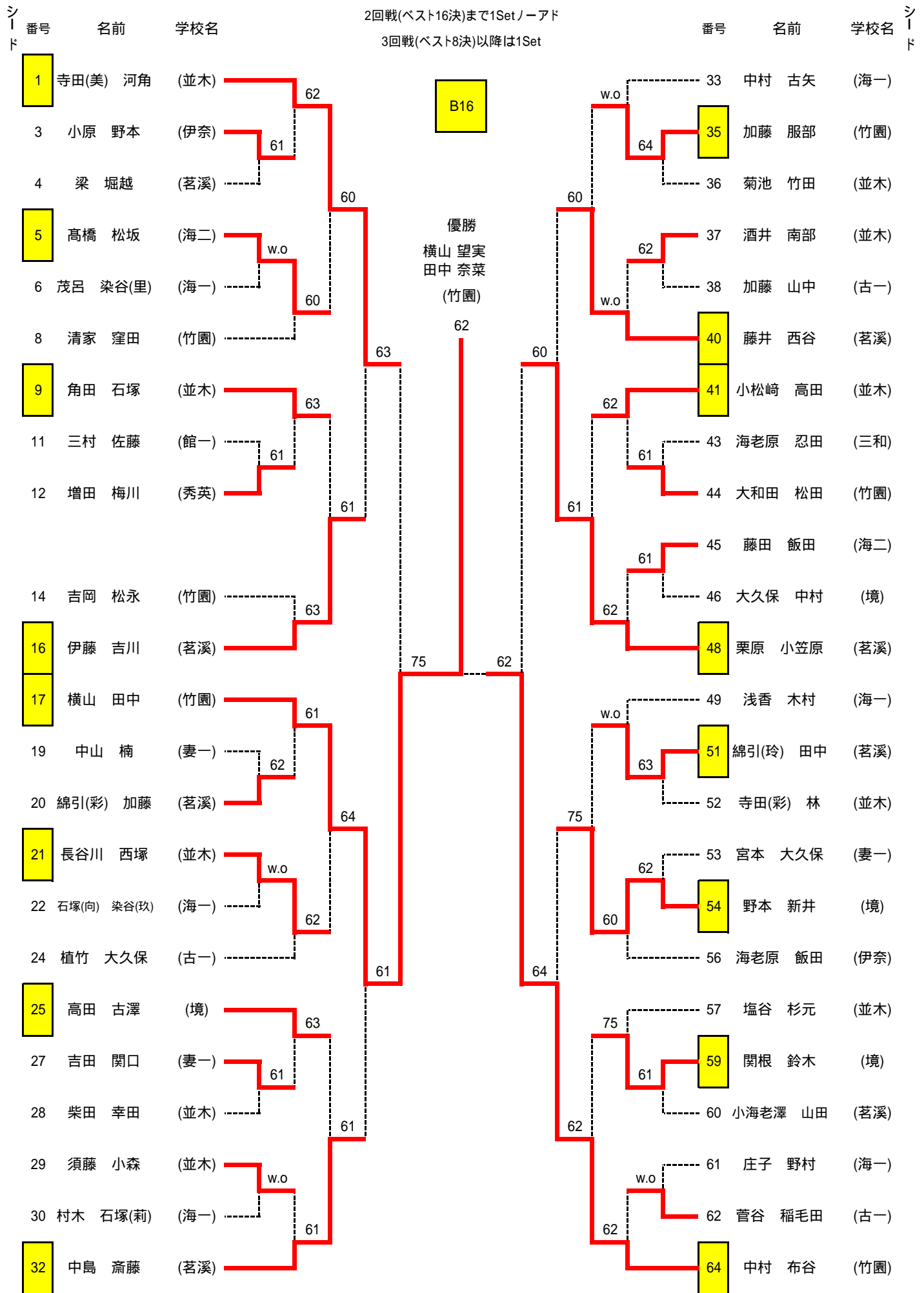

令和3年度関東高校テニス大会県西地区予選会
女子ダブルス順位戦 (すべて1Setマッチ)

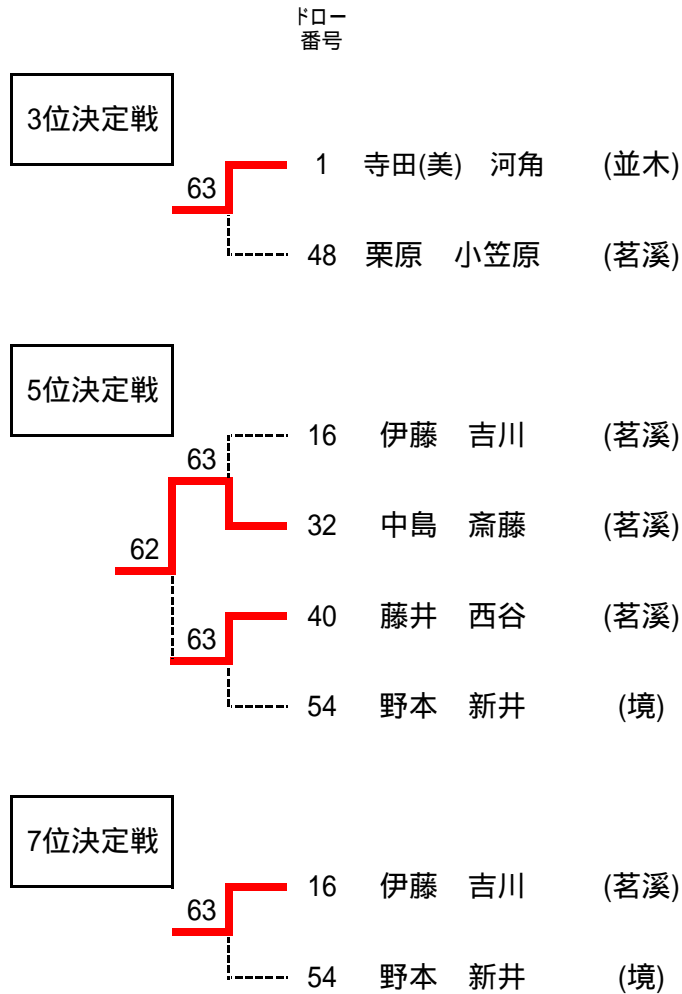

順位	ドロー 番号	氏名	学校名
1	17	横山 田中	(竹園)
2	64	中村 布谷	(竹園)
3	1	寺田(美) 河角	(並木)
4	48	栗原 小笠原	(茗溪)
5	32	中島 斎藤	(茗溪)
6	40	藤井 西谷	(茗溪)
7	16	伊藤 吉川	(茗溪)
8	54	野本 新井	(境)