

【男子ダブルス】

県大会出場：4組

1セットマッチ エントリー：29組

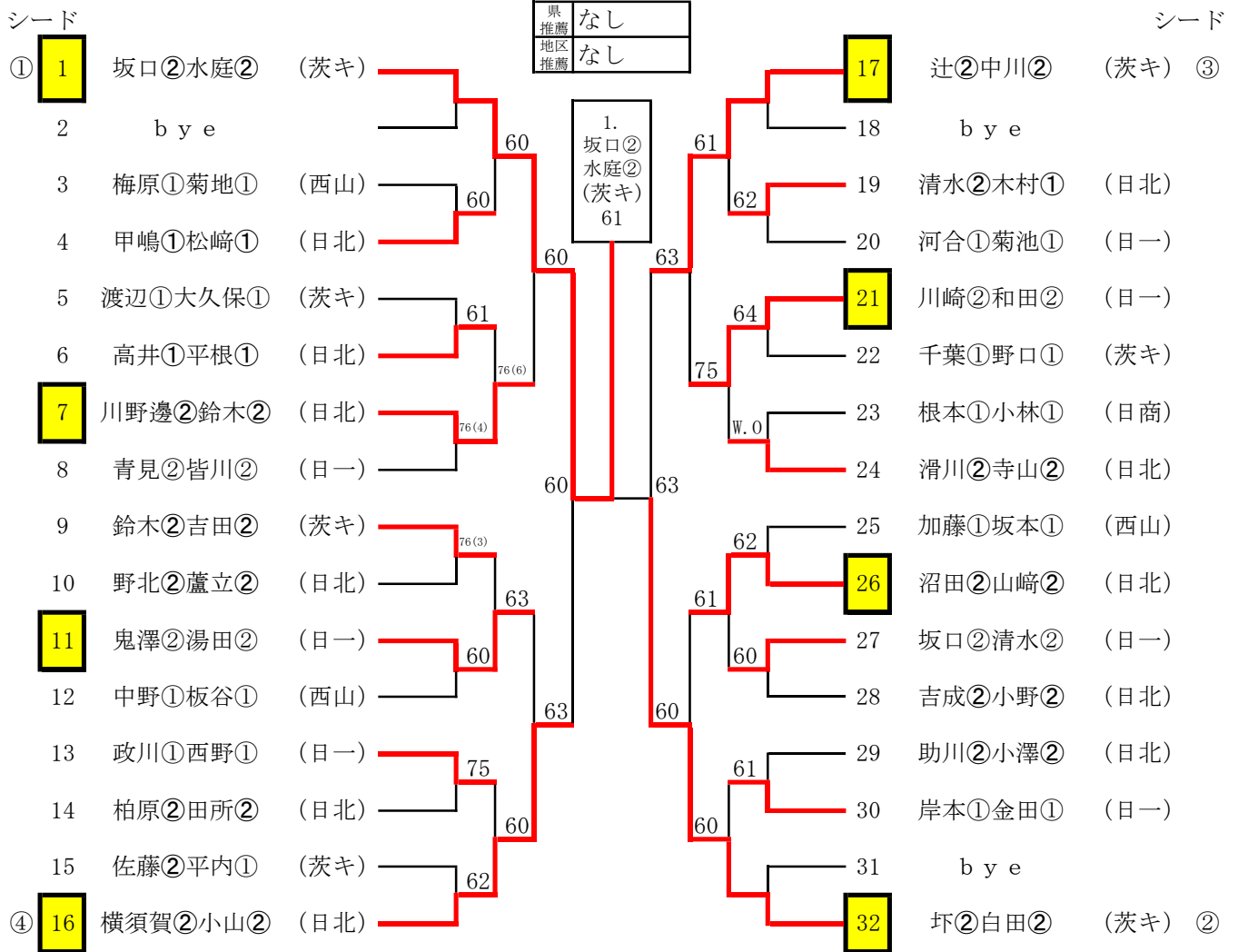

シード順位

- ① 坂口②水庭② (茨キ)
- ② 坏②白田② (茨キ)
- ③ 辻②中川② (茨キ)
- ④ 横須賀②小山② (日北)

令和4年度県北地区テニス専門部新人テニス大会

【男子ダブルス】 5～8位 決定戦

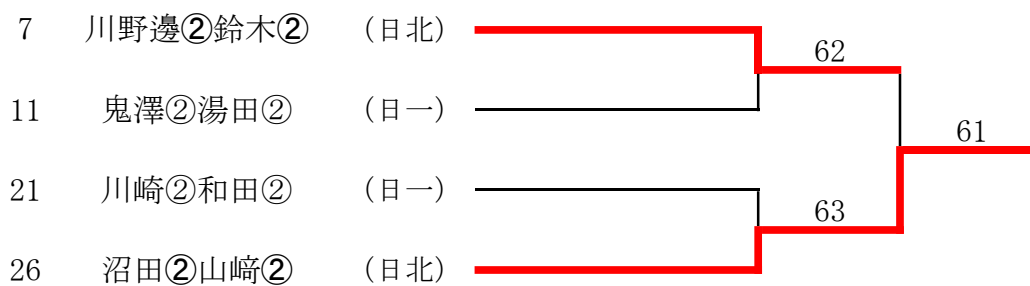

3位決定戦

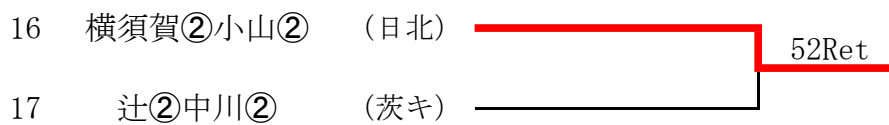

【男子シングルス】

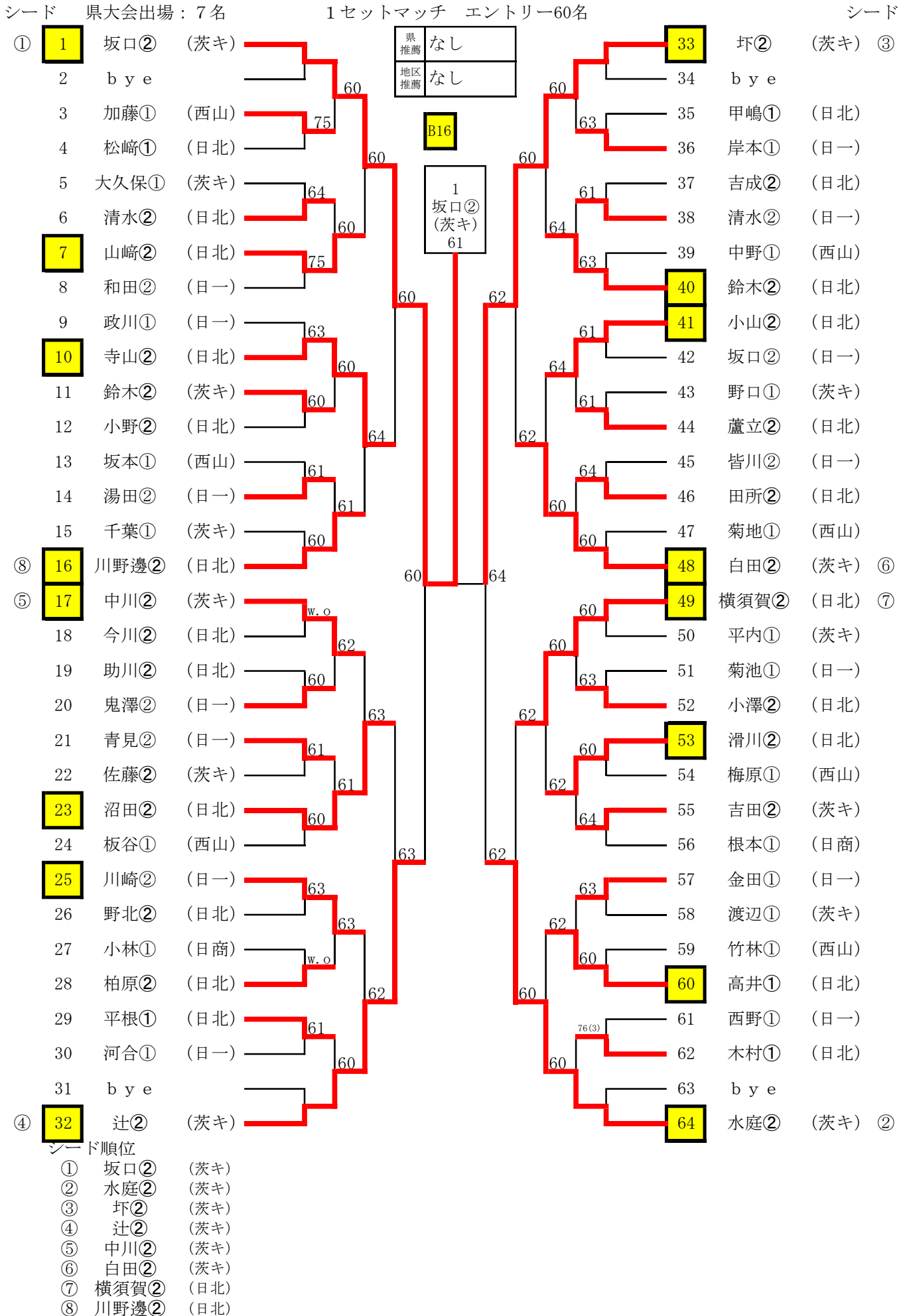

令和4年度県北地区テニス専門部新人テニス大会

【男子シングルス】 5～8位 決定戦

3位決定戦

32	辻②	(茨キ)	_____	_____	61
64	水庭②	(茨キ)	_____	_____	

5位決定戦

10	寺山②	(日北)	_____	_____	62
23	沼田②	(日北)	_____	_____	
48	白田②	(茨キ)	_____	_____	61
49	横須賀②	(日北)	_____	_____	

7・8位決定戦

10	寺山②	(日北)	_____	_____	62
49	横須賀②	(日北)	_____	_____	

令和4年度県北地区テニス専門部新人テニス大会

【男子シングルス】 9～16位 決定戦

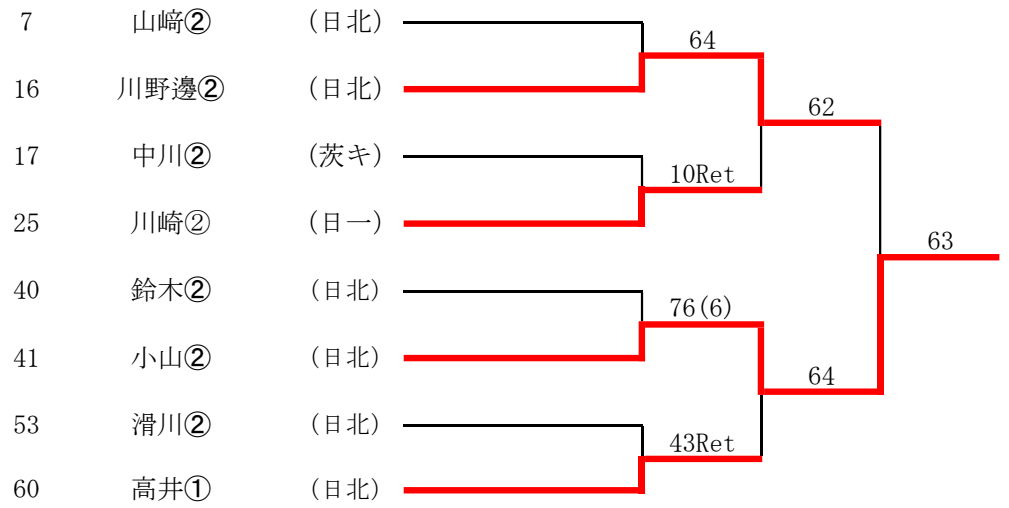

【女子ダブルス】
 1セットマッチ エントリー:17組

県推薦	なし
地区推薦	なし

県大会出場:3組

シード

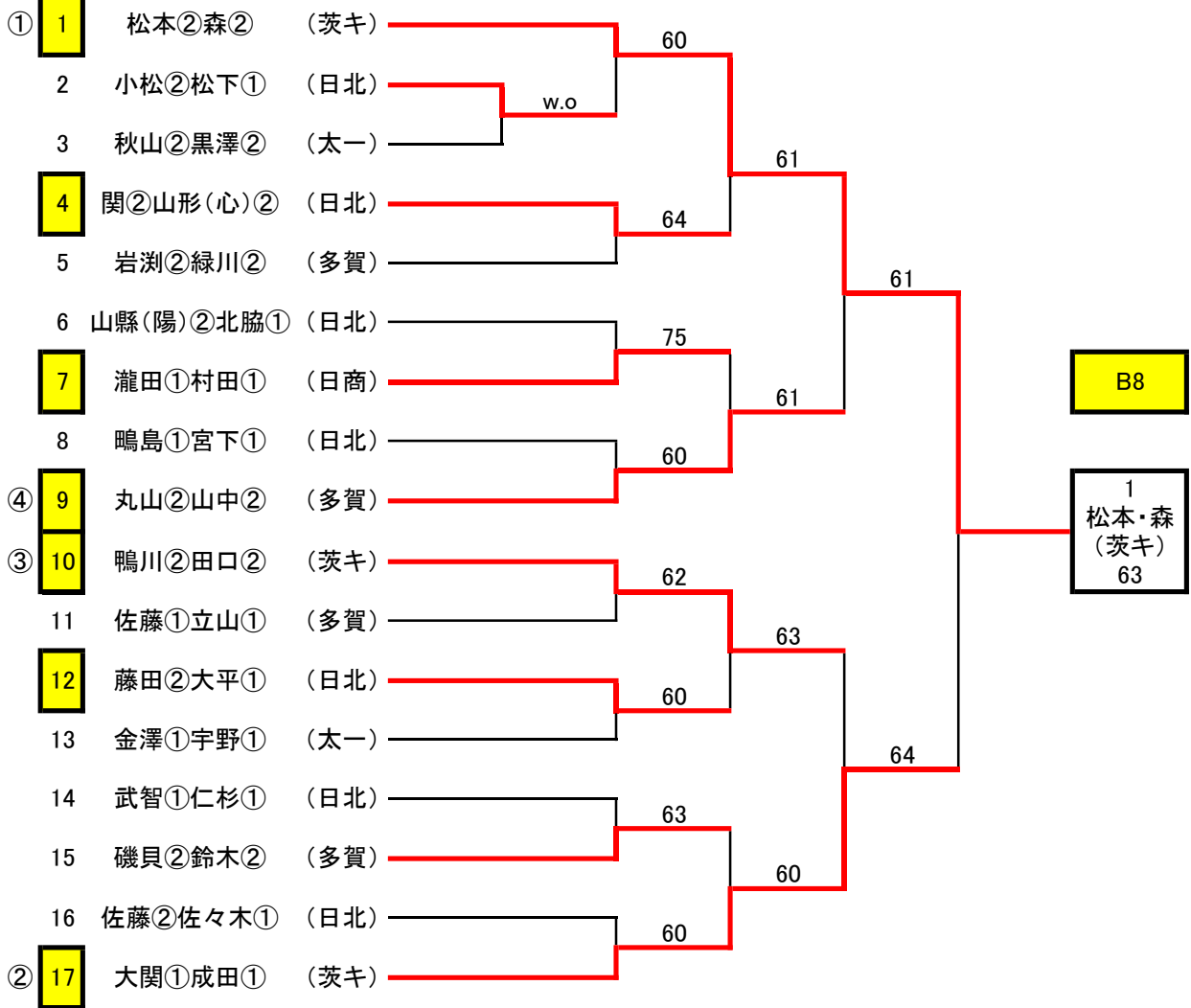

3位決定戦

シード順位

- ① 松本②森② (茨キ)
- ② 大関①成田① (茨キ)
- ③ 鴨川②田口② (茨キ)
- ④ 丸山②山中② (多賀)

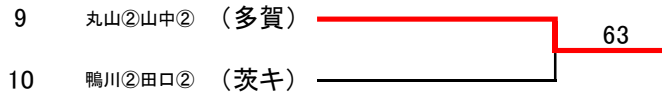

【女子ダブルス】 5～8位 決定戦

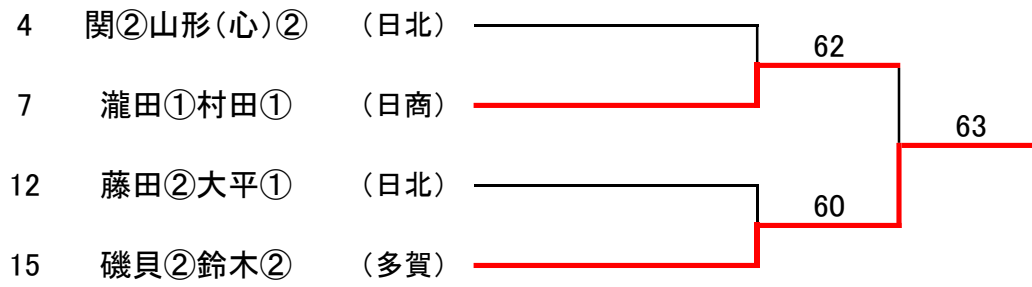

7・8位決定戦

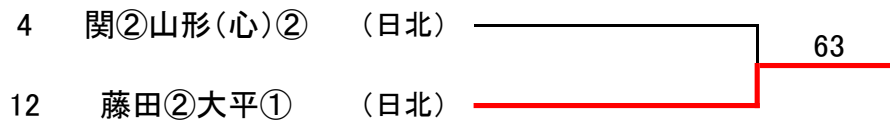

令和4年度県北地区テニス専門部新人テニス大会
 2022年9月9日(金)・10日(土)・13日(火)、予備日12日(月)・14日(火) 於:久慈サンピアテニスコート

県大会
 出場:6名

【女子シングルス】
 1セットマッチ エントリー:32名

B8

県推薦	松本②(茨キ) 森②(茨キ)
地区推薦	なし

シード

シード

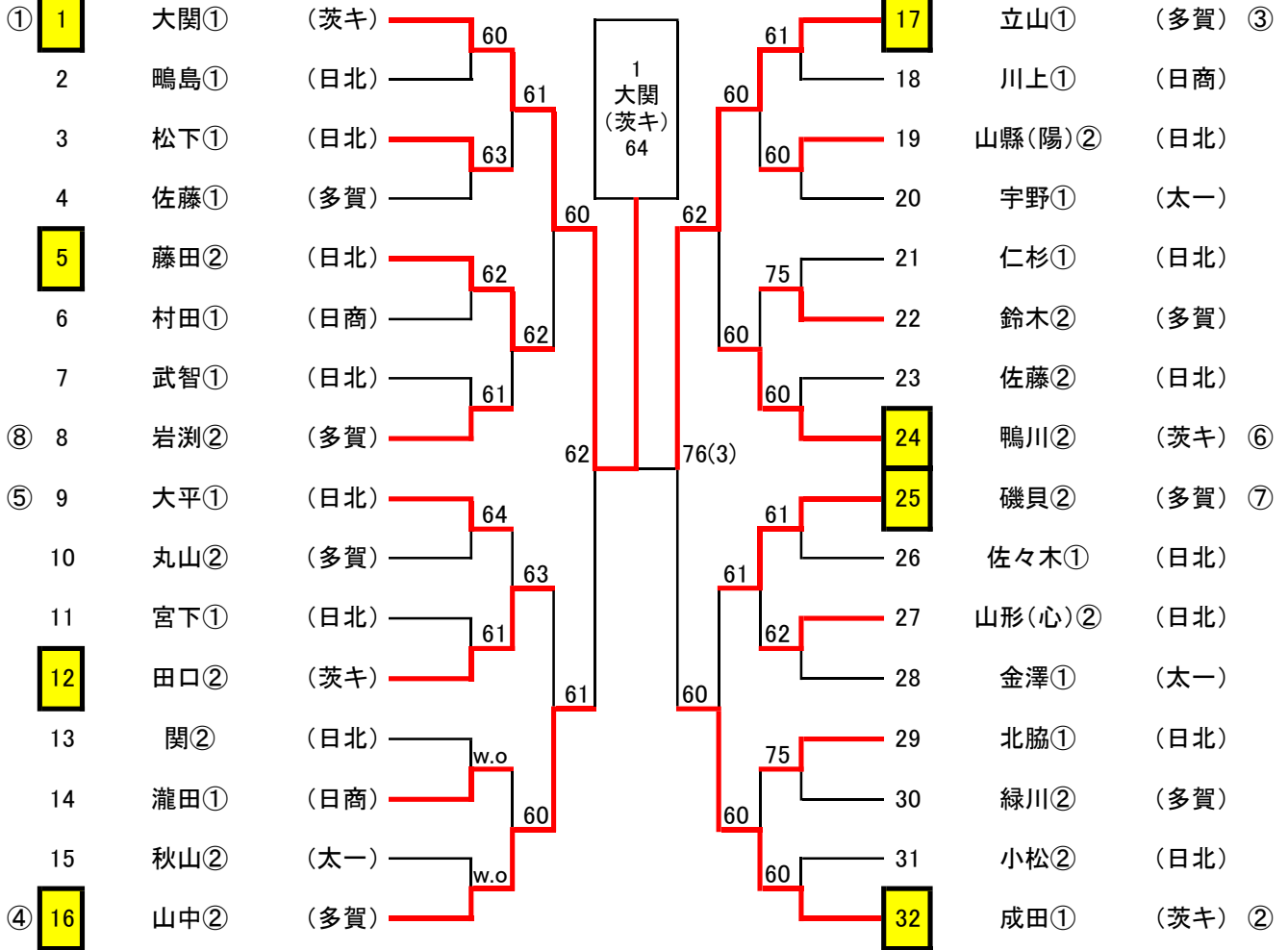

シード順位

- ① 大関① (茨キ)
- ② 成田① (茨キ)
- ③ 立山① (多賀)
- ④ 山中② (多賀)
- ⑤ 大平① (日北)
- ⑥ 鴨川② (茨キ)
- ⑦ 磯貝② (多賀)
- ⑧ 岩渕② (多賀)

3位決定戦

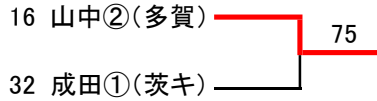

5～8位 決定戦

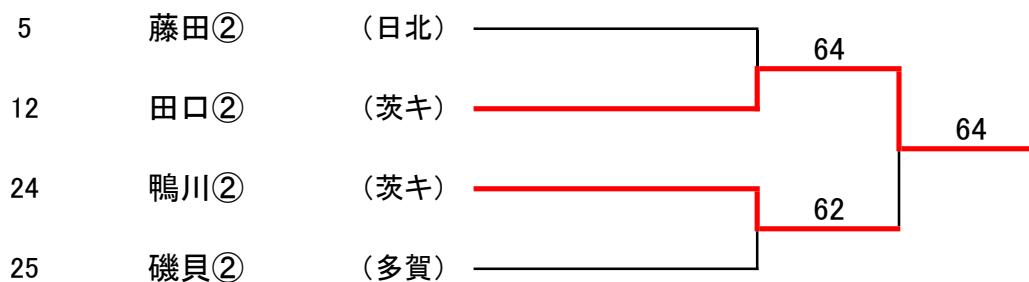

7・8位決定戦

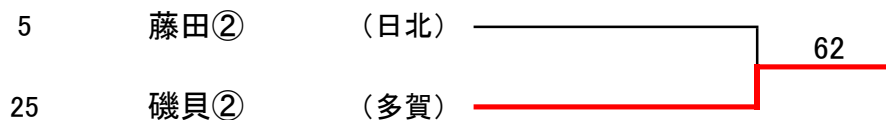

9～16位 決定戦

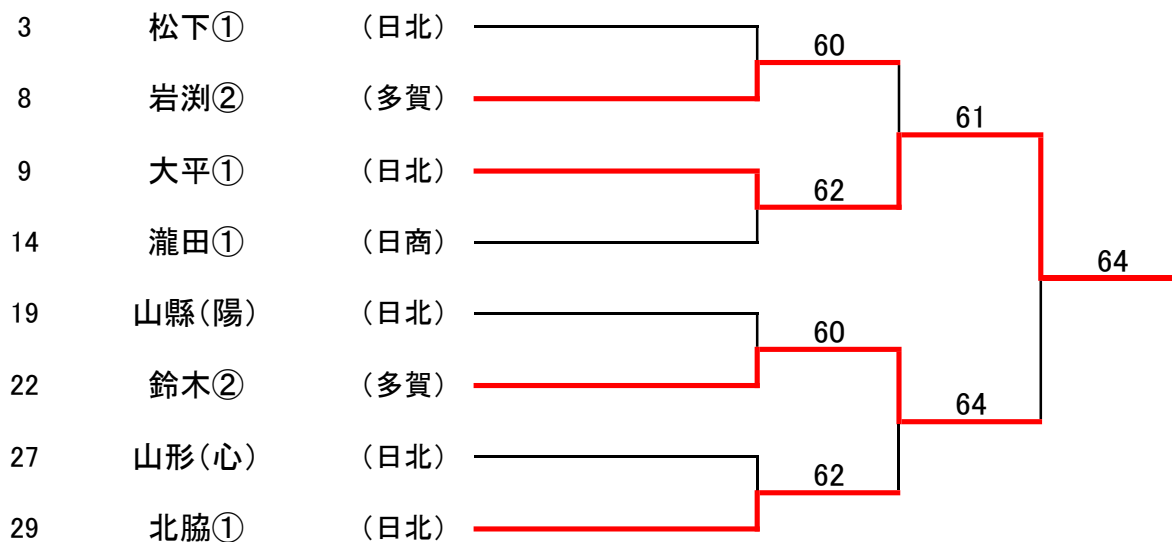

11位決定戦

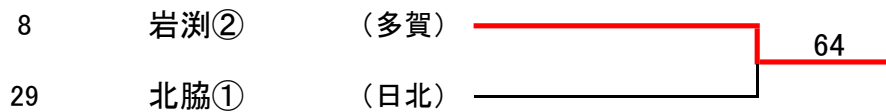

13位決定戦

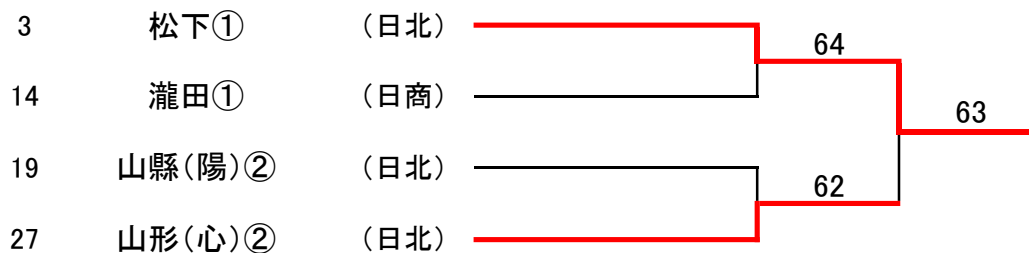

15位決定戦

