

令和3年度関東高校テニス大会 県北地区予選会(男子団体) 4月16日(金) 日立市民運動公園テニスコート

(県大会出場 推薦1+1校)

本戦(1Set アド有)

	1 日立一	2 太田西山	3 日立商	4 日立北	完了 試合	勝敗	順位
1 日立一						3勝 0敗	
2 太田西山	D 1-⑥ S1 0-⑥ S2 1-⑥					1勝 2敗	
3 日立商	D 1-⑥ S1 1-⑥ S2 1-⑥	D ⑥-0 S1 3-⑥ S2 6(3)-⑦				1勝 2敗	
4 日立北	D 1-⑥ S1 0-⑥ S2 3-⑥	D ⑥-3 S1 2-⑥ S2 ⑥-0	D 2-⑥ S1 ⑥-1 S2 5-⑦			1勝 2敗	

<県推薦> 茨城キリスト

<優勝> 日立一

<準優勝> 日立北

<3位> 日立商

<4位> 太田西山

令和3年度関東高校テニス大会県北地区予選会 男子団体 ランキング表

推薦 茨城キリスト

監督	上村 拓	前
1	石田 達哉②	10
2	中村 颯人②	15
3	寺山 彬叡③	○
4	小松崎 陸③	○
5	園山 嘉秀③	○

1 日立一

監督	藤本 諒太	前
1	藪部 竜之介②	
2	平根 大輔③	
3	森 俊輔③	
4	酒井 遥都③	
5	園部 達也②	

2 太田西山

監督	小林 梨奈	前
1	片岡 大晃③	
2	中村 駿③	
3	今 颯汰②	
4	軍司 衛佐③	
5	河野 蓮②	

3 日立商

監督	木村 一磨	前
1	金成 琉希也③	
2	西村 和真③	
3	大峰 碧斗②	
4	大森 奏宙②	
5	友部 凌太②	

4 日立北

監督	小池 倫明	前
1	鈴木 真斗③	
2	佐々木 涼斗③	
3	吉田 颯③	
4	甲嶋 修人③	
5	磯貝 侑②	

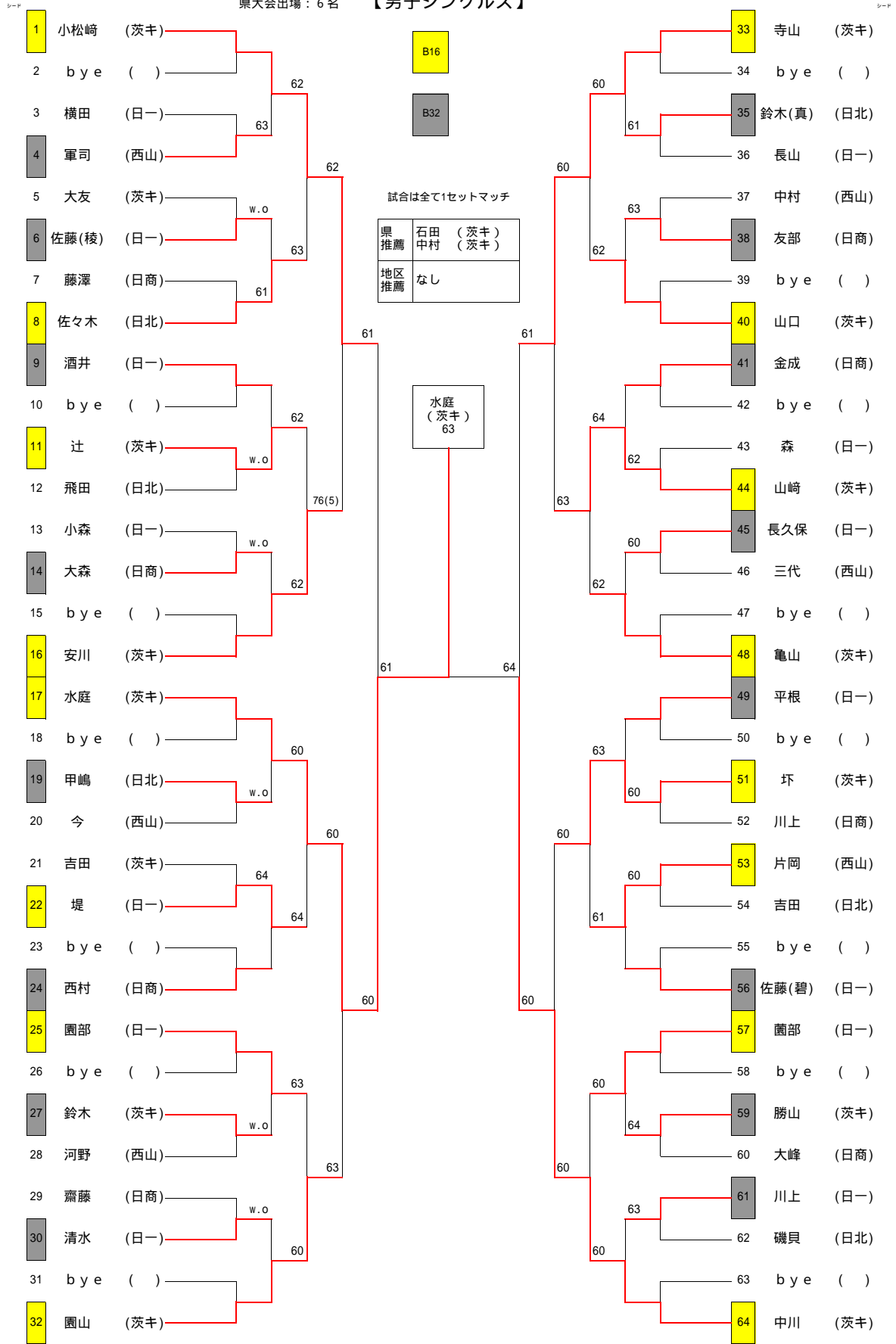

シード順位

- 小松崎 (茨キ)
- 中川 (茨キ)
- 寺山 (茨キ)
- 園山 (茨キ)
- 水庭 (茨キ)
- 亀山 (茨キ)
- 平根 (日一)
- 安川 (茨キ)

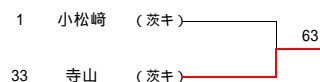

令和3年度関東高校テニス大会県北地区予選

【男子シングルス】 5～8位 決定戦

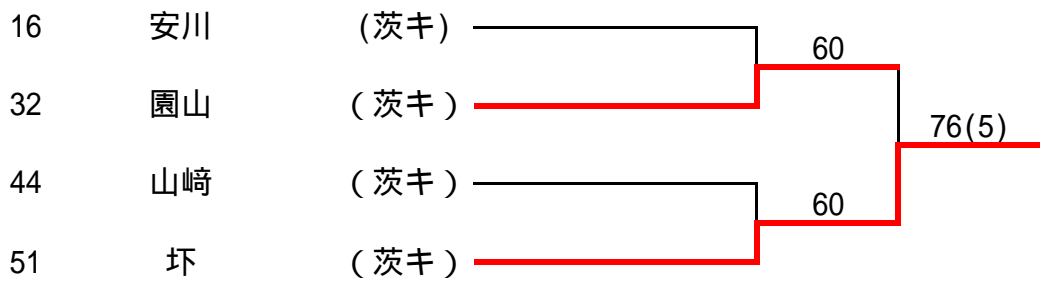

7・8位決定戦

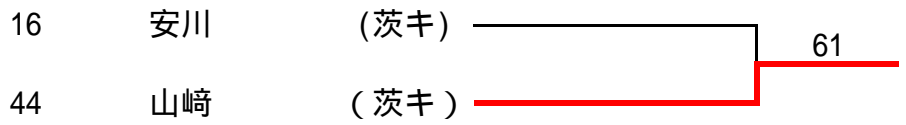

県大会出場: 3組

【男子ダブルス】

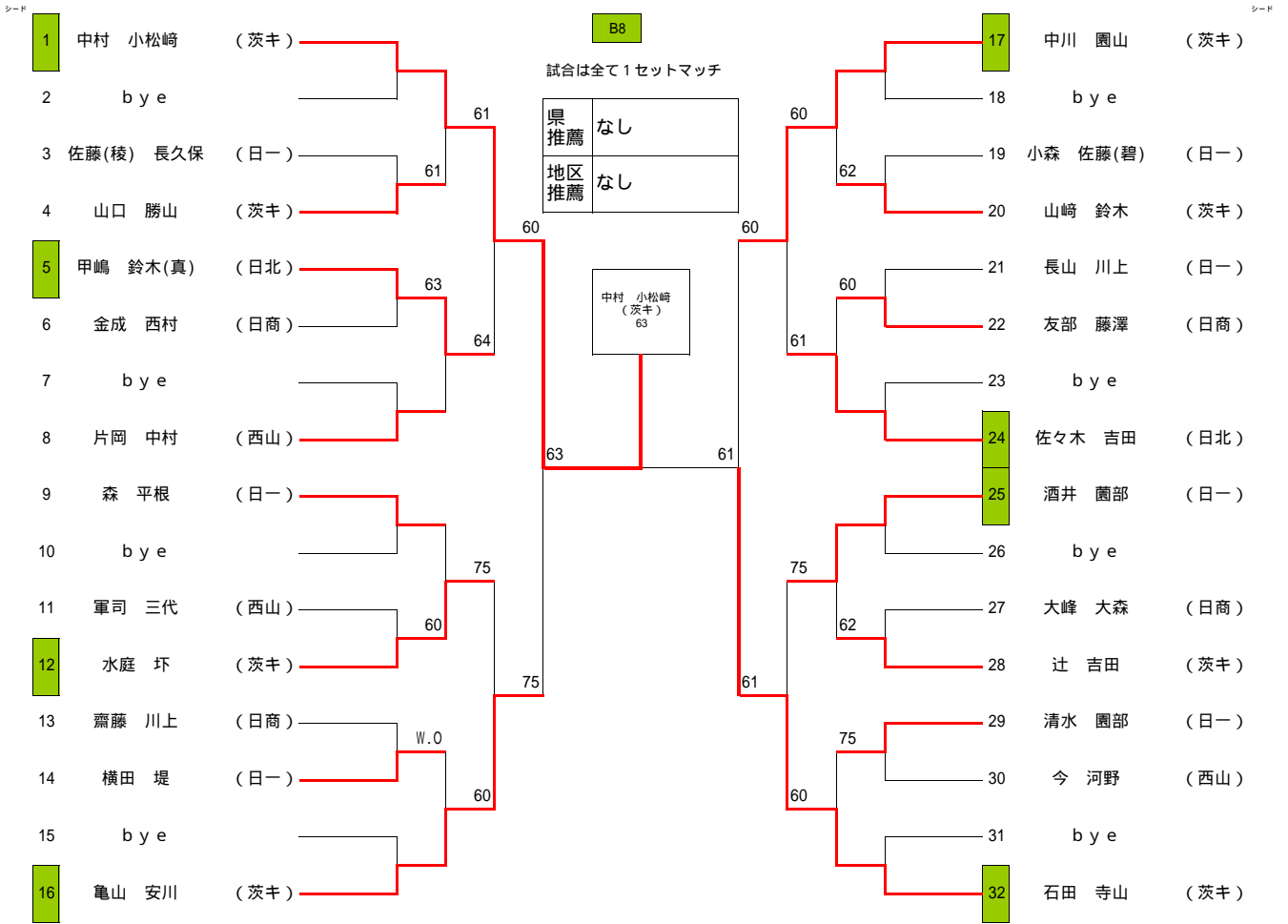

シード順位

- 中村 小松崎 (茨キ)
- 石田 寺山 (茨キ)
- 中川 園山 (茨キ)
- 亀山 安川 (茨キ)

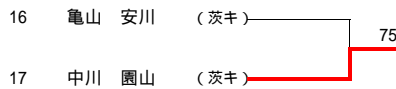

令和3年度関東高校テニス大会 県北地区予選会(女子団体) 4月16日(金) 久慈サンピア日立テニスコート

(県大会出場 推薦2+2校)

本戦(1Set アド有)

	1 日立商	2 日立北	3 太田一	完了 試合	勝敗	順位
1 日立商				2	1 勝 1 敗	2
2 日立北	D 1-⑥			2	0 勝 2 敗	3
	S1 5-⑦					
	S2 0-⑥					
3 太田一	D ⑥-0	D 3-⑥		2	2 勝 0 敗	1
	S1 1-⑥	S1 ⑦-5				
	S2 ⑦-5	S2 ⑥-0				

<県推薦> 茨城キリスト 多賀

<優勝> 太田一

<準優勝> 日立商

<3位> 日立北

令和3年度関東高校テニス大会県北地区予選会 女子団体 ランキング表

推薦 茨城キリスト

監督	中岫 隆幸	前
1	藤田 奈津美③	3
2	松本 陽玖①	※
3	森 七海①	※
4	鈴木 綺羅③	○
5	戸田 鈴乃③	○

推薦 多賀

監督	北澤 遼馬	前
1	大友 希彩③	○
2	篠原 彩華③	○
3	村田 ななみ③	○
4	桑原 穂香③	
5	小林 実矢②	

1 日立商

監督	長嶺 朋	前
1	村田 杏奈②	
2	伊藤 未桜②	
3	鈴木 堇②	
4	本多 詠②	
5	正木 郁花③	

2 日立北

監督	藤田 璃央	前
1	力石 夏実③	
2	瀬谷 麻未③	
3	小室 凜③	
4	加藤 史奈③	
5	中嶋 琉那③	

3 太田一

監督	桐花 教久	前
1	石川 梨奈③	
2	安嶋 愛美③	
3	大須賀 佑月③	
4	中野 佳奈②	
5	石井 爽絢③	

4

監督		前
1		
2		
3		
4		
5		

【女子シングルス】

県大会出場:7名

試合は全て1セットマッチ

県推薦	藤田③(茨キ)
地区推薦	高橋③(茨キ)
推薦	なし

B16

森①(茨キ) 62

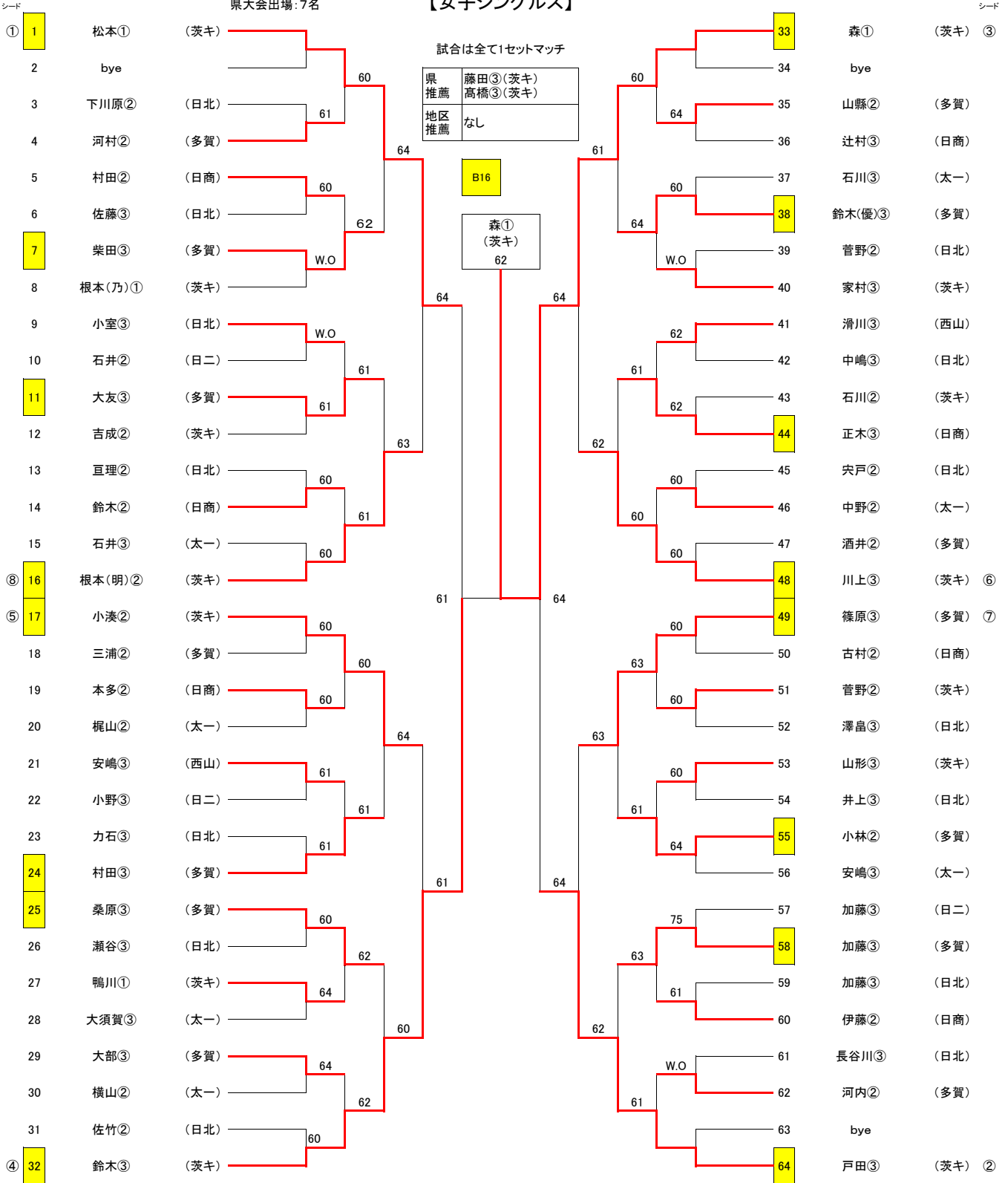

シード順位

- ① 松本① (茨キ)
- ② 戸田③ (茨キ)
- ③ 森① (茨キ)
- ④ 鈴木③ (茨キ)
- ⑤ 小湊② (茨キ)
- ⑥ 川上③ (茨キ)
- ⑦ 篠原③ (多賀)
- ⑧ 根本(明)② (茨キ)

5位決定

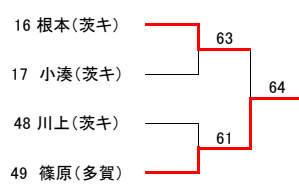

3位決定

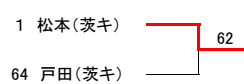

7位決定

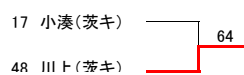

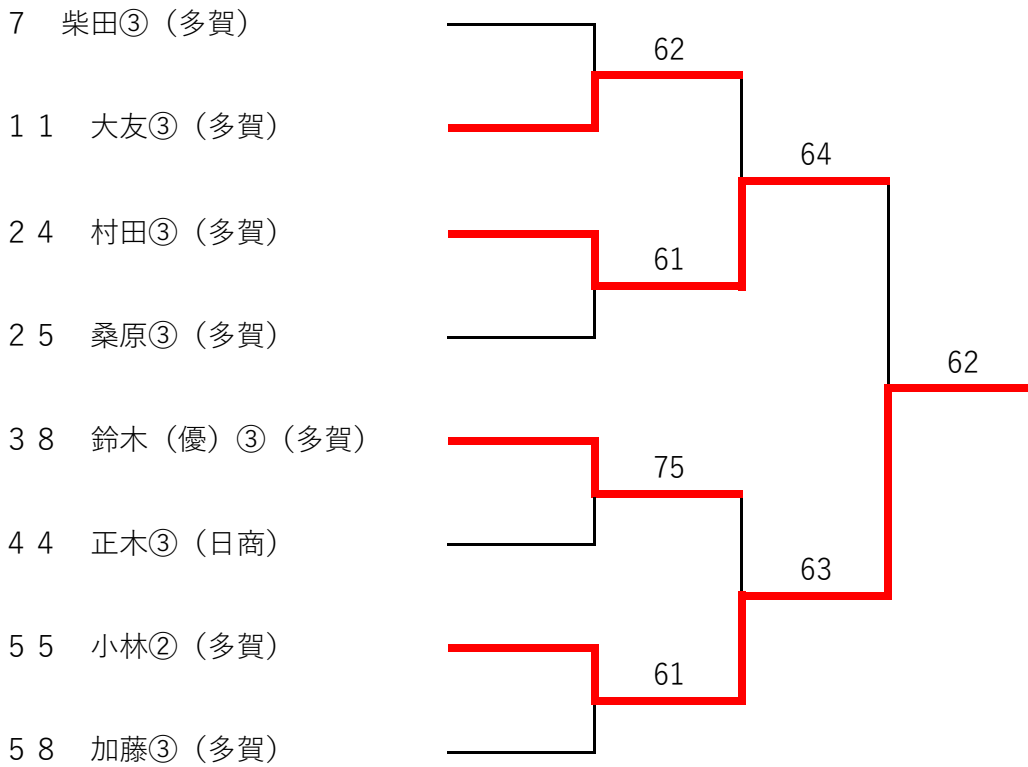

11位決定

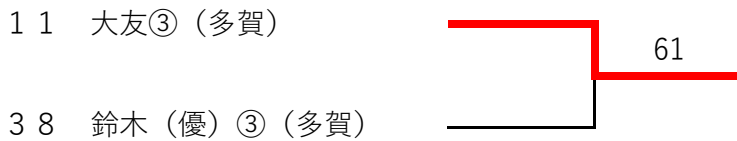

1 3 ~ 1 6 位決定

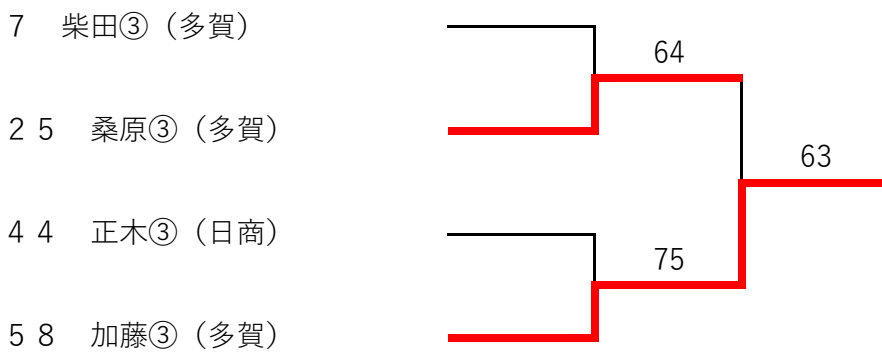

15位決定





シード順位

- ① 藤田③鈴木③ (茨キ)
- ② 松本①森① (茨キ)
- ③ 戸田③高橋③ (茨キ)
- ④ 小湊②根本(明)② (茨キ)

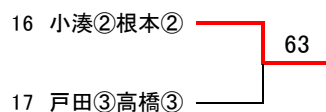

5位決定

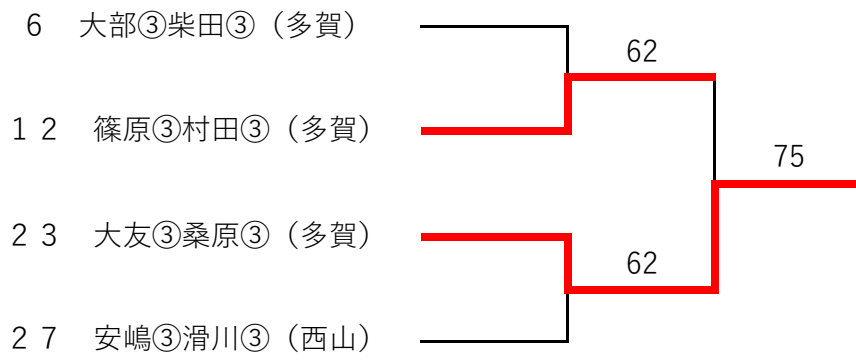

7位決定

